



AURATON Cetus

Návod k obsluze ver. 20211103

Dokument obsahuje informace o bezpečnosti, instalaci a používání zařízení AURATON Cetus.

Denní, kabelový termostat

AURATON Cetus je denní, kabelový termostat, určeným pro práci s plynovým nebo elektrickým topným zařízením.



Funkce „FrostGuard“

Ochrana místnosti před zamrznutím.



Možnost dočasného snížení naprogramované teploty

Maximálně po dobu 12 hodin.



Režim dovolené

Až osm dní nezávisle na naprogramované teplotě.

LCD

Podsvícený LCD displej

Podsvícený displej umožňuje dohlížet na provoz zařízení i ve špatně osvětlených místnostech.

Popis AURATON Cetus

Denní, kabelový termostat

Na přední straně krytu termostatu se nachází podsvícený LCD displej, čtyři funkční tlačítka a knoflík pro nastavení teploty s tlačítkem **OK**.

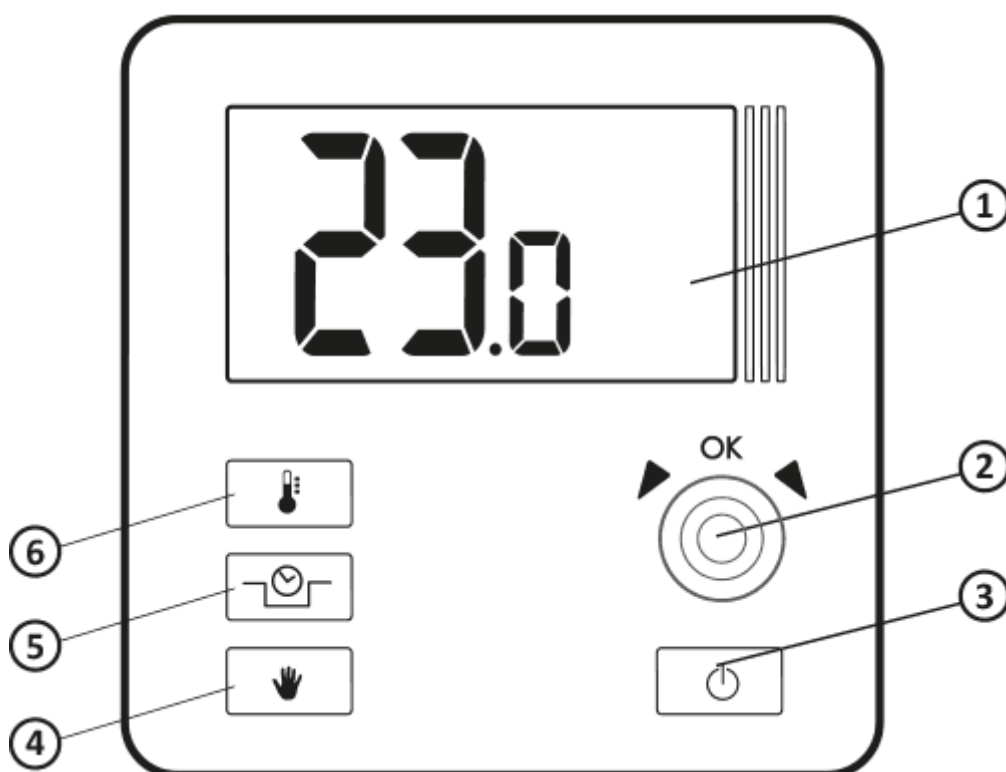

1. LCD displej
2. Nastavovací knoflík s integrovaným tlačítkem **OK**
3. Tlačítko zap./vyp. termostatu
4. Tlačítko manuálního režimu
5. Tlačítko režimu „Dočasné snížení teploty“
6. Tlačítko nastavení teploty

Displej

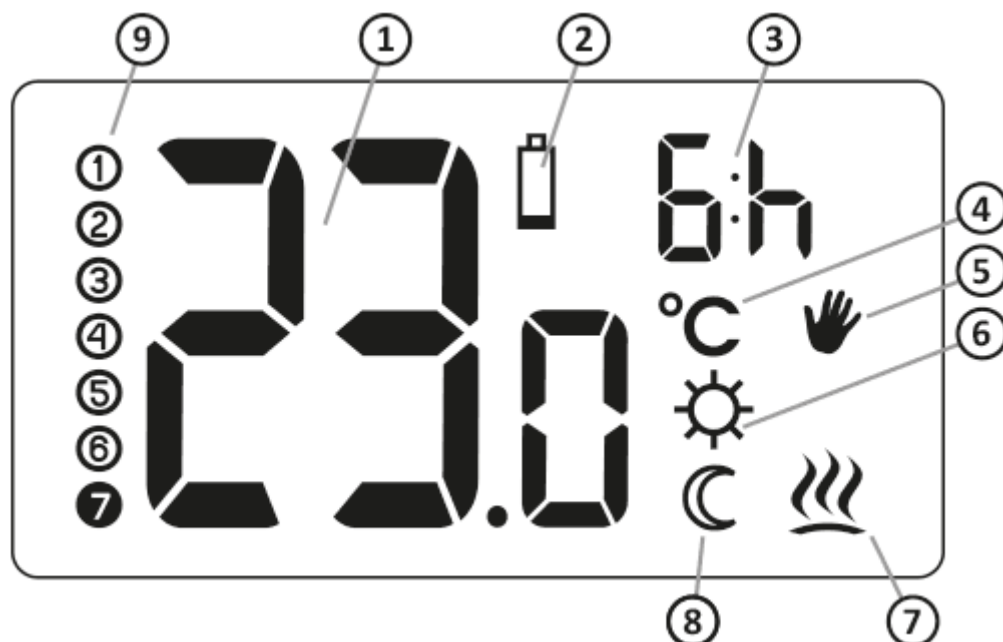

1. **Teplota** – V běžném provozu AURATON Cetus zobrazuje teplotu místnosti, ve které je instalován.
2. **Vybitá baterie** (🔋)
Ukazatel je viditelný, když je překročena minimální přípustná úroveň napětí baterie. Je nutné baterie vyměnit co nejdříve.
POZOR: Aby byly zachovány naprogramované parametry, doba výměny baterií nesmí přesáhnout 30 sekund.
3. **Ukazatel trvání režimu „dočasné snížení teploty“**
Udává, jak dlouho bude ještě aktivní režim „dočasné snížení teploty“.
4. **Jednotka teploty**
Informuje, že teplota je zobrazena ve stupních Celsia (°C).
5. **Ukazatel manuálního režimu** (👉)
Ukazuje přechod do manuálního (dovolenkového) nastavení teploty.
6. **Ukazatel naprogramování režimu dočasné snížení teploty** (⚙️)
Označuje uživatelem naplánovaný režim „dočasné snížení teploty“. Zobrazí se, když režim není aktuálně realizován, ale funkce „dočasné snížení teploty“ je aktivní. (více informací v kapitole „Nastavení režimu dočasné snížení teploty“).
7. **Ukazatel zapnutí AURATON Cetus** (🔥)
Piktogram informující o provozním stavu zařízení. Viditelný v okamžiku spuštění ovládaného

zařízení.

8. **Ukazatel režimu dočasné snížení teploty (C)**

Zobrazí se, když běží program dočasné snížení teploty.

9. **Počet dní v režimu „dovolená“ (☹-7)**

Uvádí počet dní, na které je naplánován režim dovolené.

Výběr správného místa pro AURATON Cetus

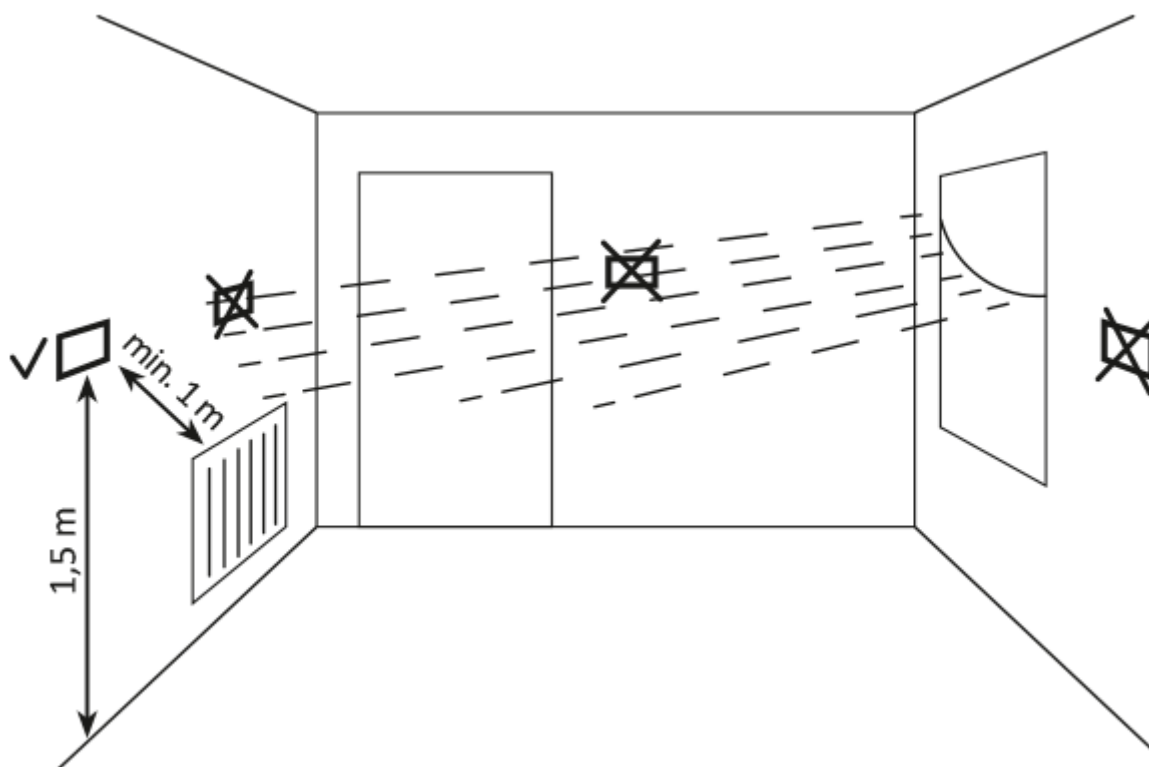

Správnou funkci AURATON Cetus značně ovlivňuje jeho umístění. Umístění na místě bez cirkulace vzduchu nebo na přímém slunci může způsobit nesprávnou kontrolu teploty. AURATON Cetus musí být instalován na vnitřní stěnu budovy (příčku), v prostředí s volnou cirkulací vzduchu. Vyhněte se blízkosti zařízení vyzařujících teplo (TV, radiátor, lednička) nebo míst vystavených přímému slunečnímu záření. Problémy ve správném provozu mohou být způsobeny blízkostí dveří, což vystavuje AURATON Cetus možným vibracím.

Připojení kabelů k AURATON Cetus

Pro připojení kabelů sejměte kryt, jak je to znázorněno níže:

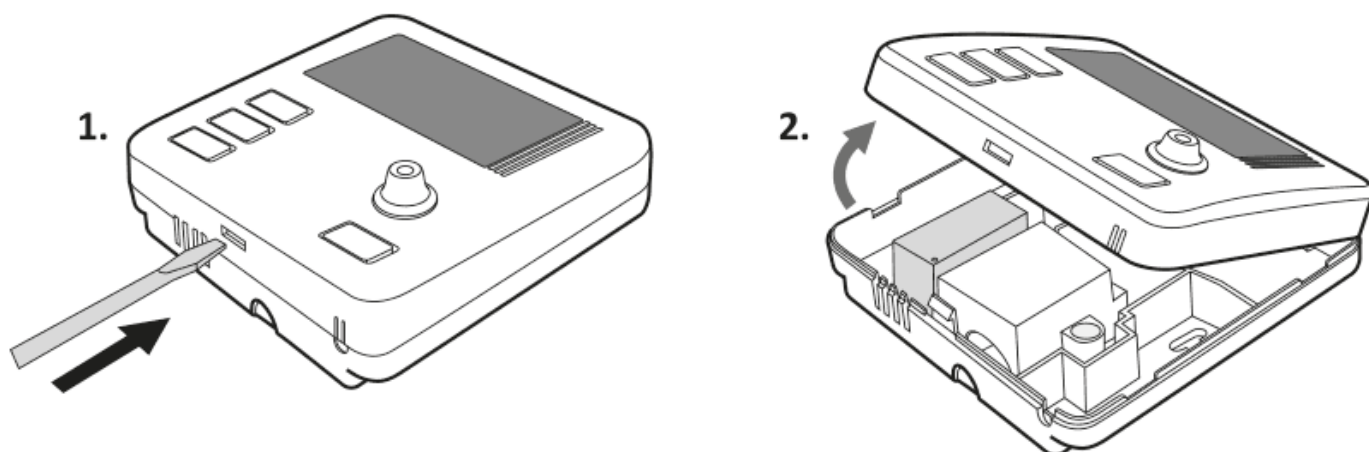

Kabelové svorky jsou umístěny na zadním stěně AURATON Cetus, **pod plastovým krytem**.

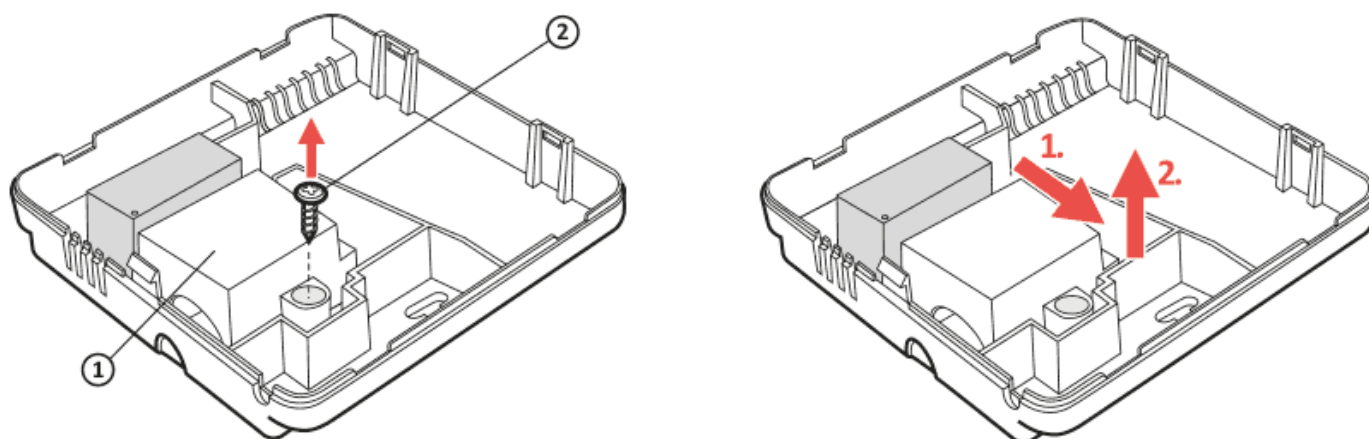

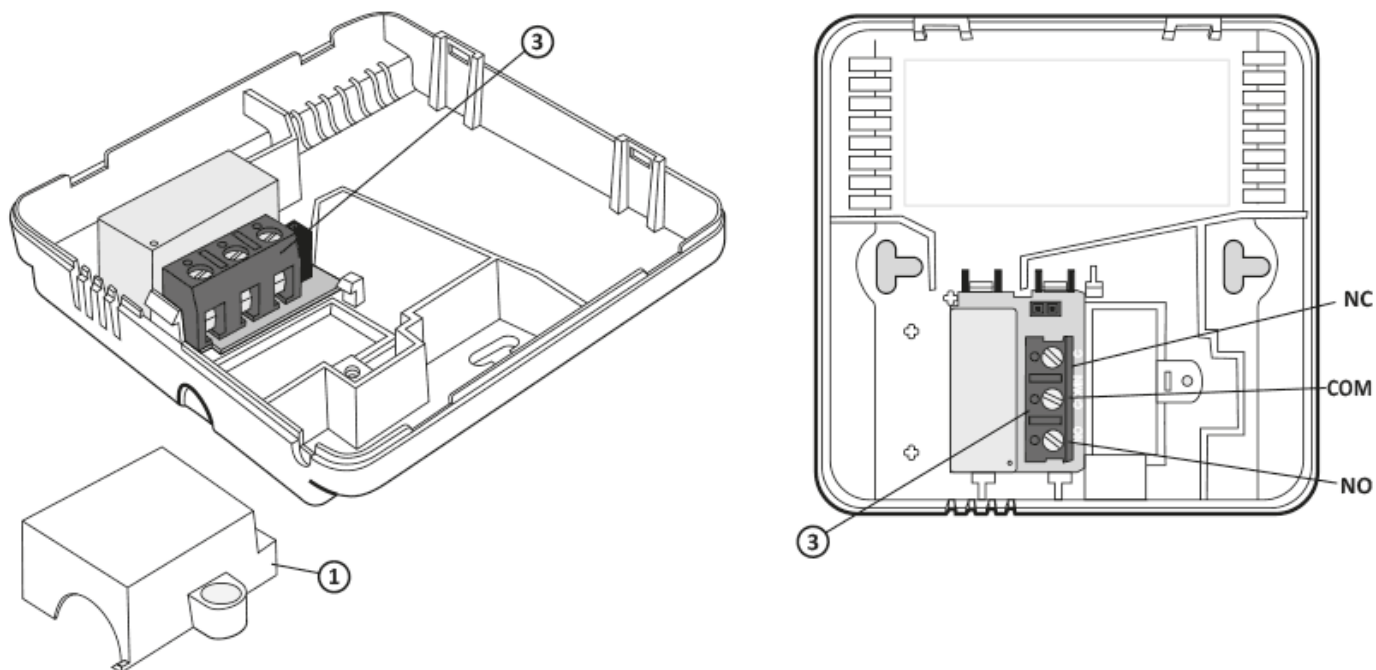

1. kryt
2. šroub
3. kabelové svorky

Je to typické jednopólové dvoustavové relé. Ve většině případů se svorka NC nepoužívá.

POZOR:

Po připojení kabelů nasadte zpět plastový kryt.

Výměna baterií

Komora baterií je uvnitř AURATON Cetus, v přední části krytu. Pro instalaci baterií sejměte kryt termostatu, jak je to znázorněno v kapitole „Připojování kabelů k AURATON Cetus“.

POZOR:

K napájení termostatů značky AURATON doporučujeme alkalické baterie. Nepoužívejte „nabíjecí baterie“, protože jmenovité napětí je příliš nízké.

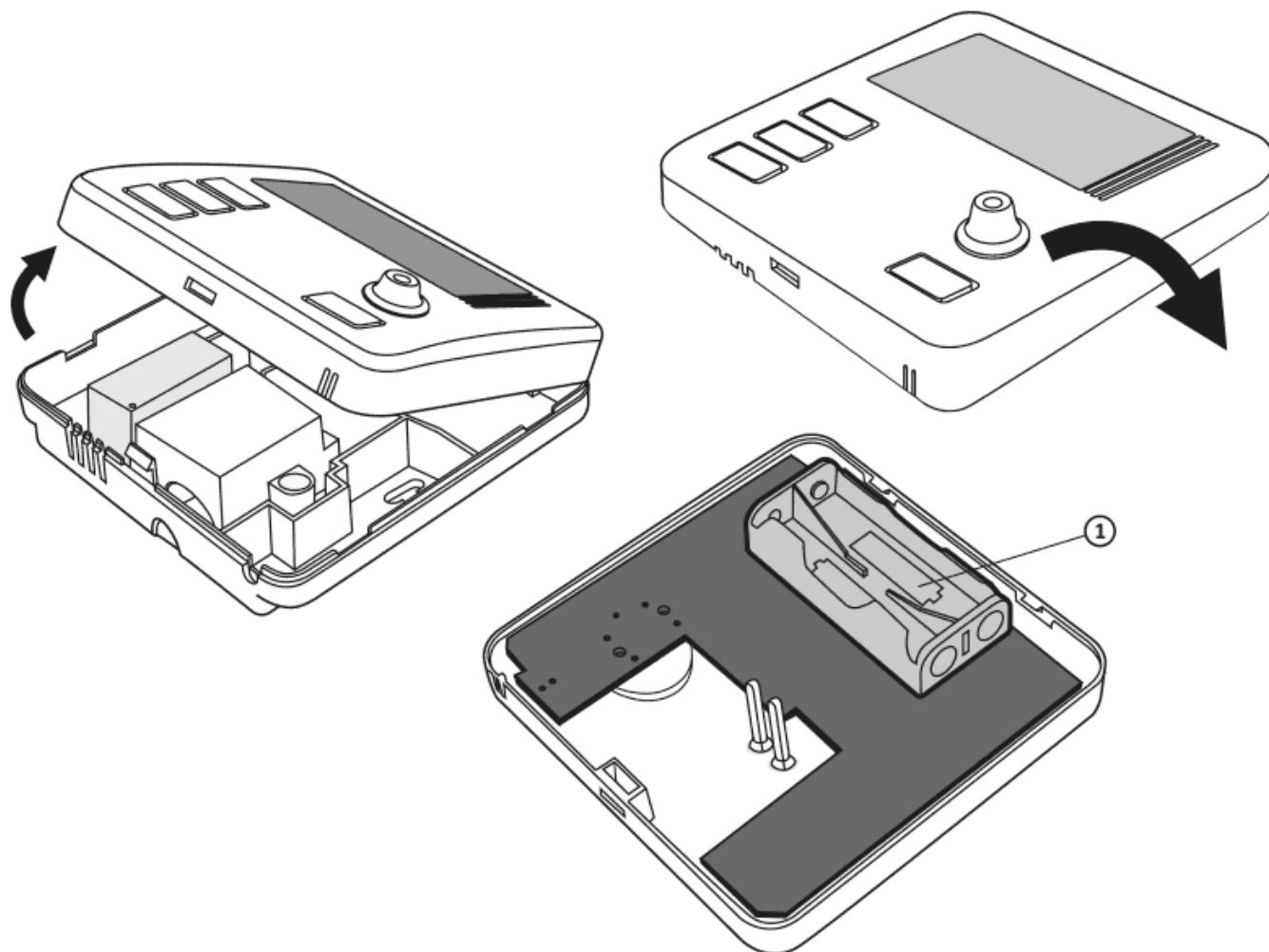

1. Komora na 1,5V AAA baterie

Vložte dvě baterie AAA 1,5 V do komory na baterie, dávejte pozor na správnou polaritu baterií.

POZOR:

Po výměně baterií a nasazení krytu doporučujeme dvakrát stisknout tlačítko **OK**, aby se stabilizoval provoz relé.

Přípevnění AURATON Cetus - denního, kabelového termostatu

K přípevnění termostatu AURATON Cetus ke zdi:

1. Sejměte kryt termostatu (jak je to znázorněno v kapitole „Připojování kabelů k AURATON Cetus“)
2. Vyrvejte do stěny dva otvory o průměru 6 mm (zadním dílem krytu AURATON Cetus označte rozteč mezi otvory).
3. Vložte hmoždinky do vyvrtaných otvorů.
4. Přišroubujte zadní část krytu AURATON Cetus na zeď pomocí šroubů, které jsou součástí balení.
5. Nasadte kryt AURATON Cetus.

POZOR:

V případě dřevěné stěny není potřeba používat hmoždinky. Stačí vyvrtat otvory o průměru 2,7 mm (místo 6 mm) a šrouby zašroubovat přímo do dřeva.

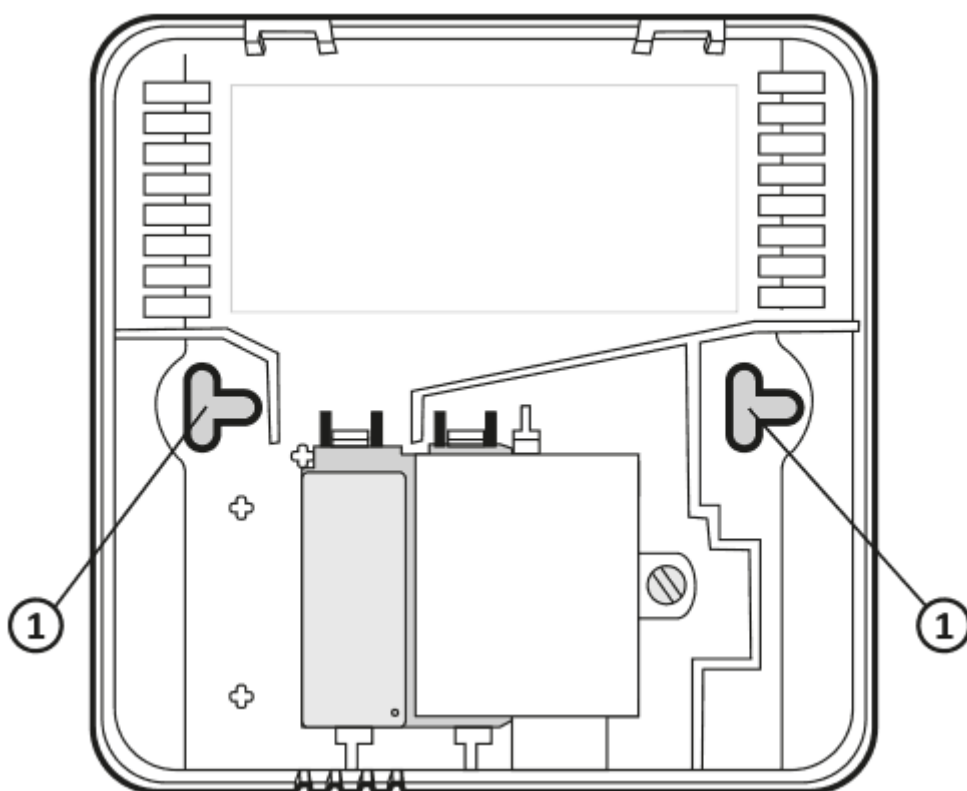

1. otvor pro upevňovací šroub

Nasazení krytu: POZOR

Při opětovném nasazování přední části krytu zpět na zadní část věnujte pozornost kolíkům, které přenášejí ovládání na relé.

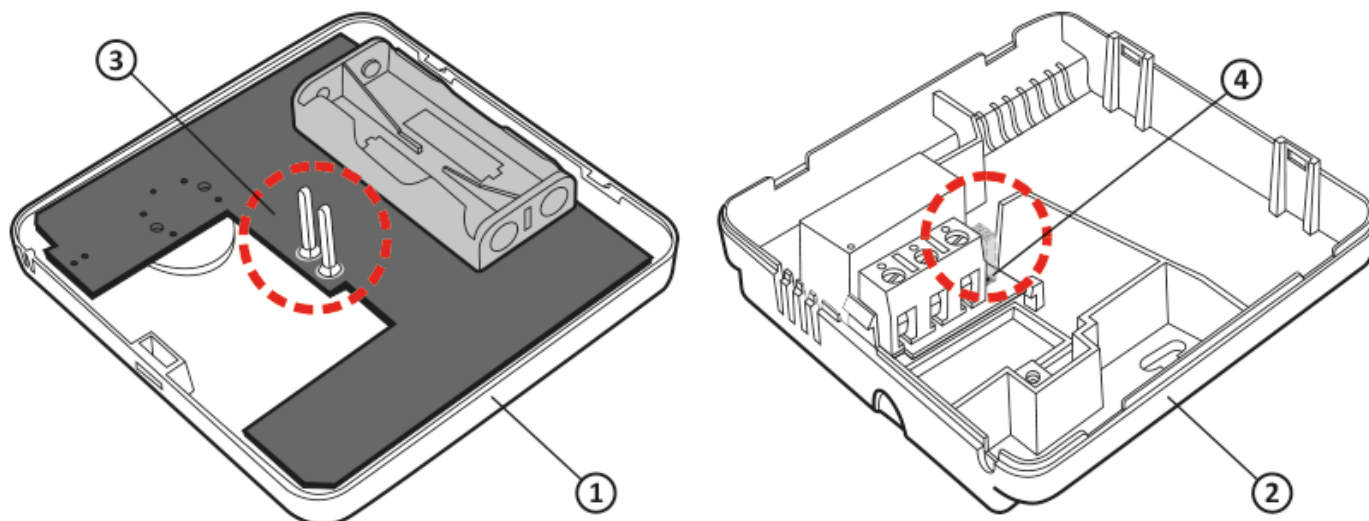

1. Přední kryt
2. Zadní kryt
3. Kolíky
4. Zásuvka kolíkového konektoru nebo místo, kde se kolíky dotýkají desky

POZOR:

Při sestavování krytu dbejte na to, aby připojovací „kolíky“ nebyly ohnuté a zapadly na své místo na reléové desce. To je klíčové pro správnou funkci termostatu.

První spuštění AURATON Cetus

Po správném vložení baterií do komor se na LCD displeji na sekundu objeví všechny segmenty (test displeje) a následně číslo verze softwaru (např. F12).

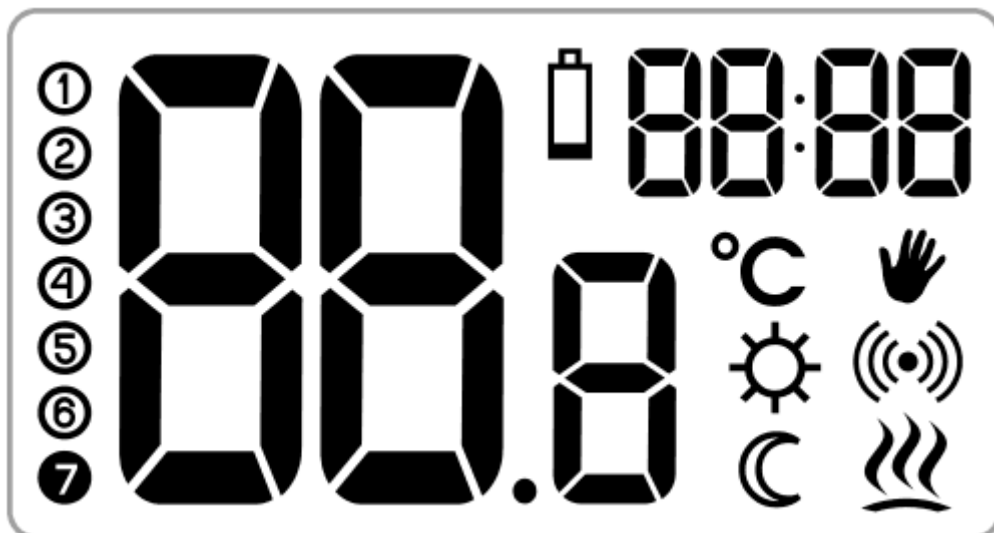

Po chvíli se automaticky zobrazí aktuální pokojová teplota. AURATON Cetus je připraven k práci.





Nastavení teploty

POZOR:

První stisknutí libovolného funkčního tlačítka vždy zapne podsvícení a teprve další vyvolá funkci tlačítka.

Po chvíli se automaticky zobrazí aktuální pokojová teplota. AURATON Cetus je připraven k práci. Chcete-li nastavit požadovanou teplotu v normálním provozním režimu:

1. Stiskněte tlačítko . Segment zobrazující aktuální pokojovou teplotu začne blikat.
2. Otáčením knoflíku doleva nebo doprava s přesností na 0,2 °C nastavíte požadovanou teplotu v místnosti.
3. Výběr potvrďte tlačítkem .

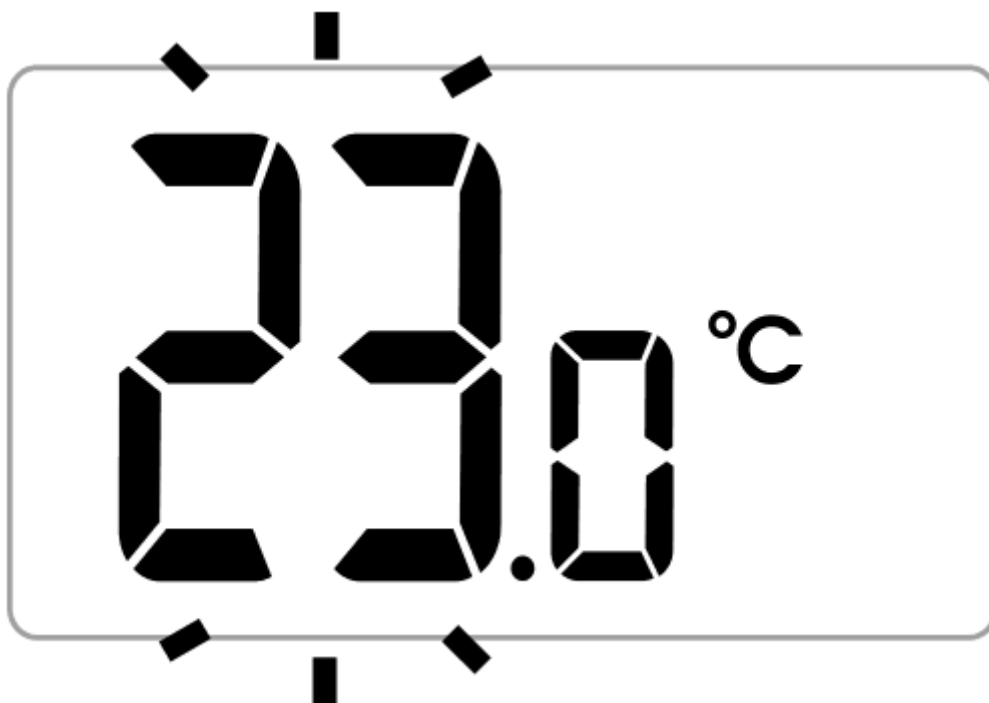



Nastavení režimu „dočasné snížení teploty“

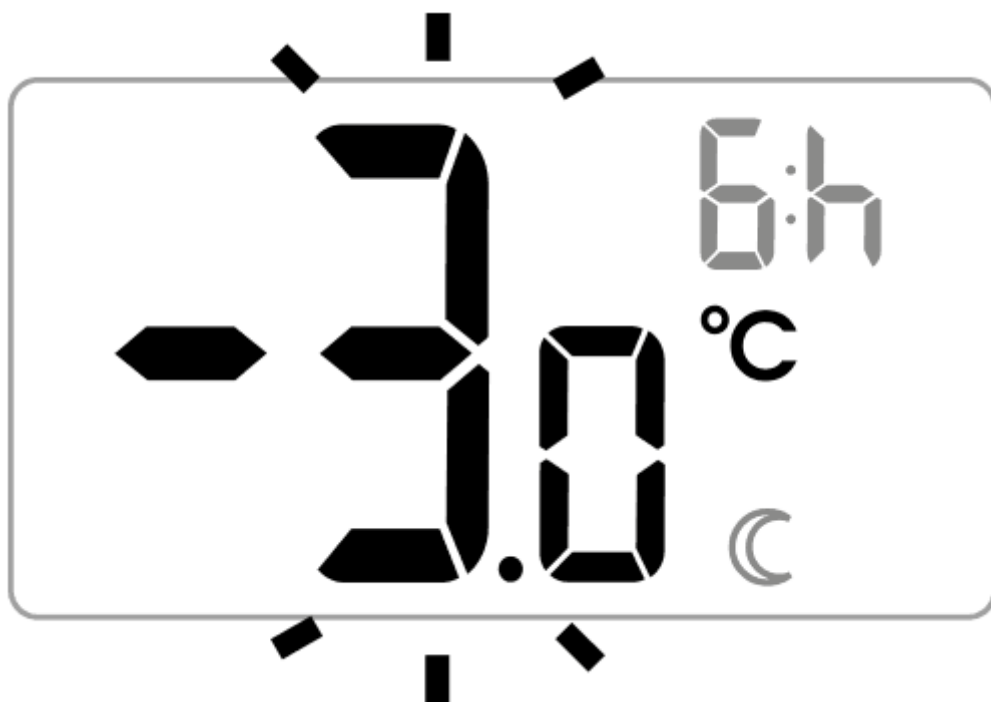

V případě, kdy bychom chtěli z různých důvodů každý den snížit teplotu v místnosti v určitou denní dobu, je možné ji dočasně snížit maximálně o 5 °C. Abyste to zajistili:

1. Stiskněte a podržte po dobu 3 sekund tlačítko . Na displeji se objeví měsíc (☾), pole hodin (např. 6h) a segment zodpovědný za zobrazení teploty vstoupí do režimu úprav a začne blikat.



2. Otáčením knoflíku doleva nebo doprava nastavíme snížení teploty o hodnotu od 1 °C do 5° C. Výběr potvrďte tlačítkem .



3. Pole hodin na displeji se přepne do režimu úprav a začne blikat. Opět pomocí knoflíku nastavíme počet hodin, po které má platit námi naprogramovaná snížená teplota. Můžete si vybrat od 1 do 12 hodin. Výběr potvrďte tlačítkem **OK**.
4. Na zvolený počet se hodin AURATON Cetus očitne v režimu „dočasné snížení teploty“ a spustí jej každý den ve stejnou dobu.

POZOR:

Po nastavené hodinové době se AURATON Cetus vrátí do základního nastavení teploty. Místo měsíce (☾) se na obrazovce objeví slunce (☀)

POZOR:

Režim dočasné snížení teploty se spustí vždy v okamžiku potvrzení úpravy funkce. To znamená, že jakékoli dočasné snížení teploty by mělo být naprogramováno v době, kdy chceme, aby k takové změně došlo.

Vypnutí režimu „dočasné snížení teploty“

AURATON Cetus bude provádět naprogramovaný režim dočasného snížení teploty každý den ve stejnou dobu, dokud nebude dočasné snížení vypnuto. Vypnutí spočívá v opětovném stisknutí a podržení po dobu 3 sekund tlačítka .

Nastavení „manuálního“ režimu



Pokud chcete dočasně pozastavit realizaci normální nebo dočasně snížené teploty, můžete nastavit „manuální“ program s platností maximálně 8 dní. Abyste to provedli:

1. Zmáčkněte tlačítko .

Na displeji se objeví symbol ruky () , a segment zodpovědný za zobrazení aktuální teploty vstoupí do režimu úprav a začne blikat.

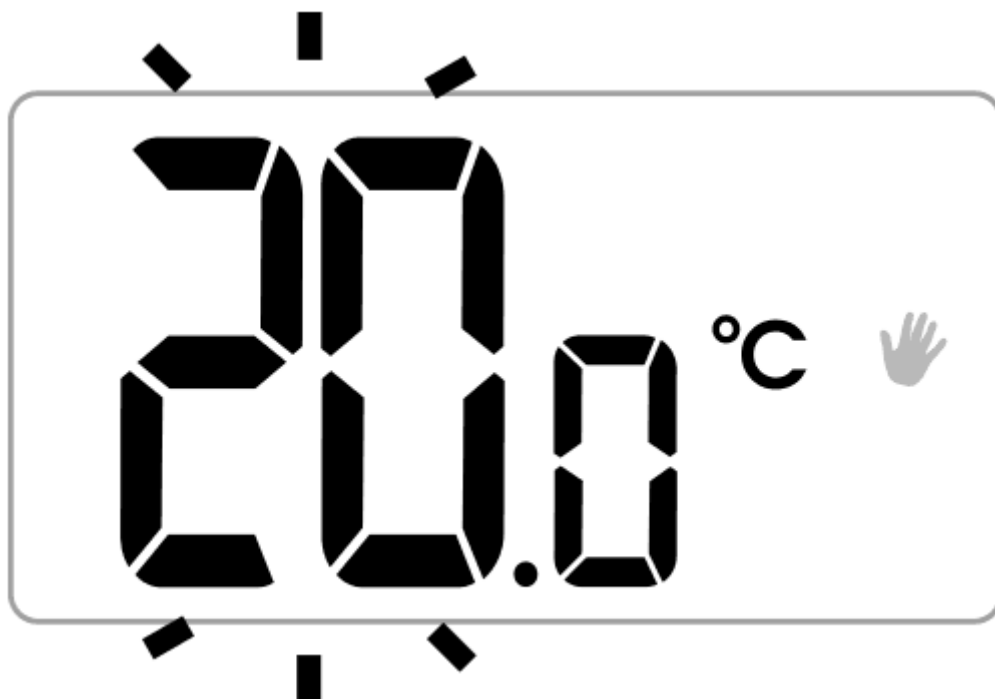

2. Otáčením knoflíku doleva nebo doprava nastavíme požadovanou hodnotu teploty. Výběr potvrďte tlačítkem **OK**.



3. Pole hodin na displeji se přepne do režimu úprav a začne blikat. Knoflíkem můžete zvolit počet hodin, během kterých má platit manuální nastavení teploty. Dny se přičítají nebo odečítají automaticky, když je překročena hodnota 24 hodin. Můžete vybrat maximálně 7 dní a 24 hodin.

Výběr potvrďte tlačítkem .

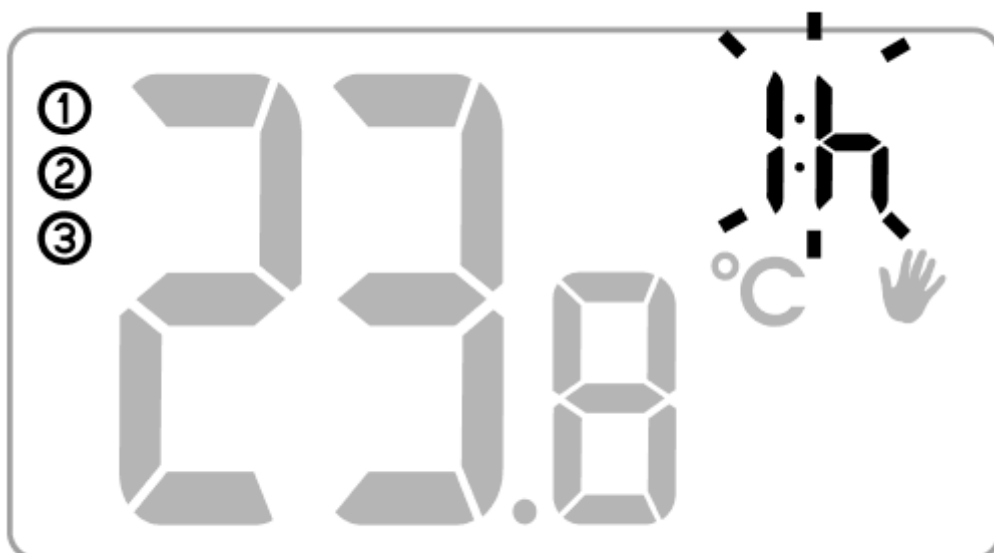

POZOR:

Manuální režim se automaticky neopakuje. Po uplynutí naprogramovaného času se AURATON Cetus vrátí k realizaci předchozích teplotních programů: normálního režimu a dočasného snížení teploty, pokud bylo dříve naplánováno.



Předčasná deaktivace „manuálního“ režimu

AURATON Cetus bude realizovat naprogramovaný manuální režim, dokud neuplyne naprogramovaný čas. Chcete-li „manuální“ režim vypnout dříve, stiskněte znovu tlačítko .

Kontrola nastavené teploty

Podržení tlačítka  na min. 2 sekundy vám umožní zkontrolovat aktuálně naprogramovanou teplotu termostatu. Správné provedení činností způsobí na displeji zobrazení blikajícího segmentu zodpovědného za zobrazení nastavené teploty zařízení. Funkce je aktivní v každém z provozních režimů AURATON Cetus.



Funkce FrostGuard

AURATON Cetus je vybaven speciální funkcí FrostGuard, která chrání místnost před případným zamrznutím. Tato funkce se aktivuje, když **je AURATON Cetus vypnutý**. Když je vypnutý AURATON Cetus, pokud teplota v místnosti klesne na 2 °C, na displeji se objeví symboly () a () a relé sepne. Když teplota stoupne na 2,2 °C, displej opět zhasne a relé rozpojí kontakty.

Změna hystereze

Hystereze má zabránit příliš častému spínání výkonného zařízení v důsledku malých teplotních výkyvů.

*Např. pro hysterezi **HI 2**, když je teplota nastavena na 20 °C, dojde k zapnutí při 19,8 °C a k vypnutí při 20,2 °C. Pro hysterezi **HI 4** když je teplota nastavena na 20 °C, dojde k zapnutí při 19,6 °C a k vypnutí při 20,4 °C.*

Pro přepnutí do režimu změny hystereze současně podržte tlačítka ,  a  po dobu 3 sekund.

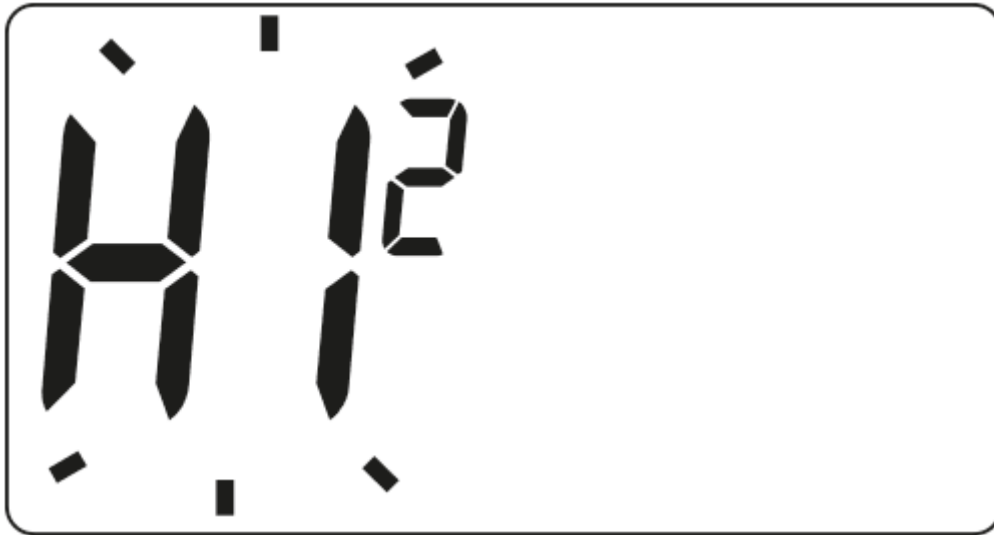

Režim změny hystereze je signalizován blikajícím nápisem HI. Otáčením knoflíku doleva nebo doprava nastavíme požadovanou hysterezi.

HI 2 - $\pm 0,2$ °C (tovární nastavení),

HI 4 - $\pm 0,4$ °C,

HI P - provozní režim PWM (kapitola „Provozní režim PWM“).

Výběr potvrďte tlačítkem . Termostat se vrátí do normálního provozu.

Provozní režim PWM

(Pulse-Width Modulation)

Změnou nastavení hystereze (kapitola „Konfigurační nastavení“) můžeme zapnout provozní režim **PWM**. V tomto režimu AURATON Cetus cyklicky zapíná topné zařízení, aby se minimalizovaly teplotní výkyvy. AURATON Cetus kontroluje časy nárůstu teploty a časy poklesu teploty.

Se znalostí těchto hodnot AURATON Cetus zapíná a vypíná topné zařízení v takových cyklech, aby se teplota udržela co nejlíže nastavené hodnotě.

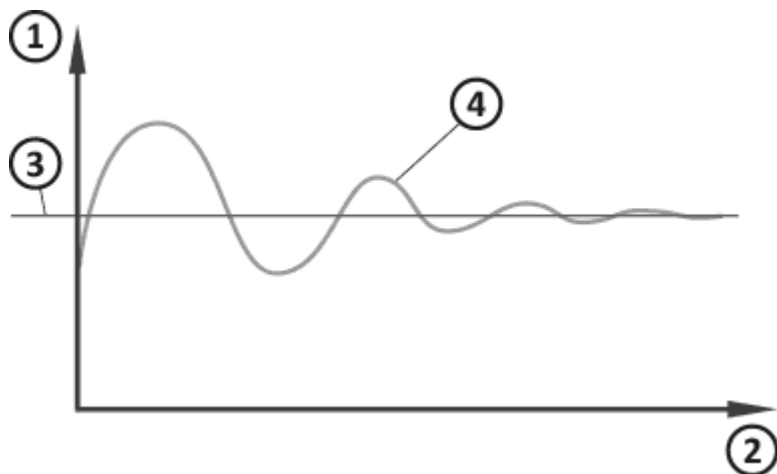



1. Teplota
2. Čas
3. Nastavená teplota
4. Pokojová teplota

POZOR:

V režimu PWM AURATON Cetus může zapnout topné zařízení i přesto, že teplota v místnosti je vyšší než nastavená teplota. To je způsobeno algoritmem PWM usilujícího o udržení nastavené teploty a předvídání chování tepelného systému.

Poznámky

- AURATON Cetus lze kdykoli zapnout nebo vypnout krátkým podržením tlačítka .
- První stisknutí libovolného funkčního tlačítka vždy zapne podsvícení a teprve další vyvolá funkci tlačítka. Při použití knoflíku každý krok zachovává spuštění podsvícení.
- Při programování jakékoli funkce se nestisknutí žádného tlačítka po dobu 10 sekund rovná stisknutí tlačítka .
- Po vypnutí relé (funkce topení) je možné jej znovu zapnout nejdříve po 90 sekundách.

První spuštění AURATON Cetus

POZOR:

AURATON Cetus může spolupracovat s plynovým NEBO elektrickým topným zařízením.

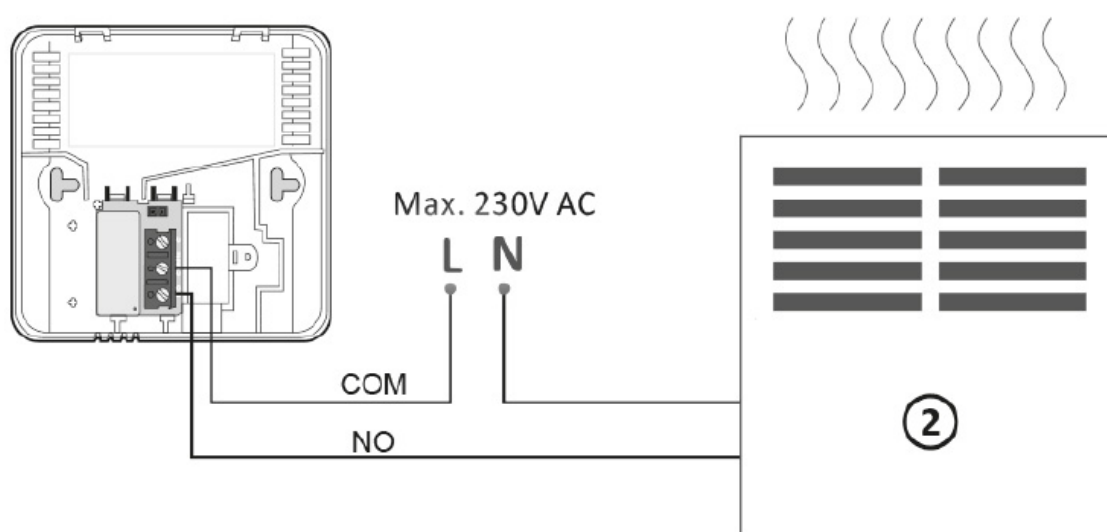
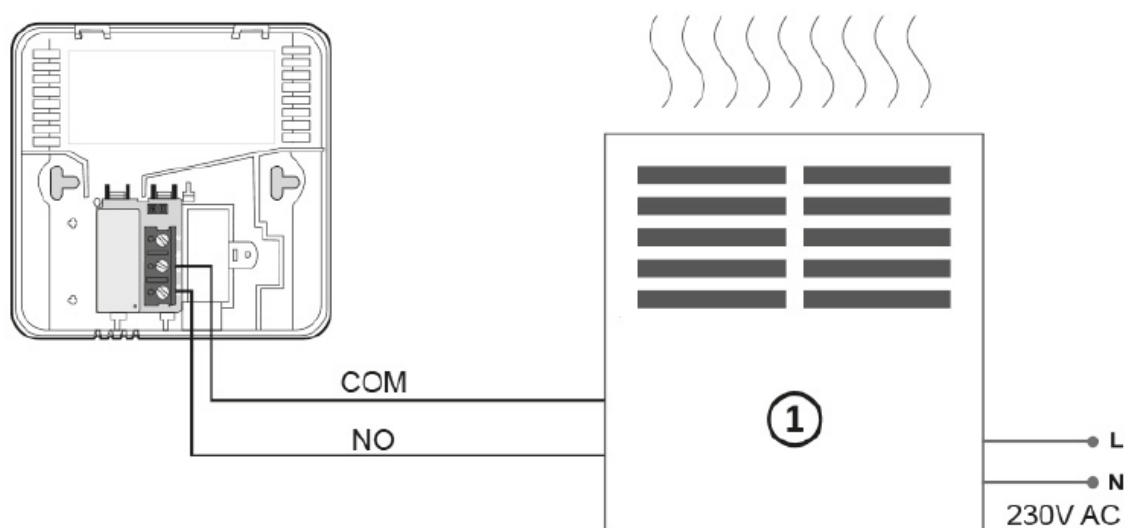

1. Topné zařízení *např. plynový kotel*
2. Elektrické topné zařízení (MAX 230 V AC, 16 A)

Čištění a údržba

- Očistěte vnější část zařízení suchým hadříkem. Nepoužívejte rozpouštědla (např. benzen, ředidlo nebo alkohol).
- Nedotýkejte se zařízení mokřýma rukama. To může vést k úrazu elektrickým proudem nebo vážnému poškození zařízení.
- Nevystavujte zařízení nadměrnému kouři nebo prachu.
- Nedotýkejte se displeje ostrými předměty.
- Zabraňte kontaktu s kapalinami nebo vlhkostí.

Technické údaje

Napájanie:	2 x AAA (2 x 1,5 V), alkalické
Rozsah pracovnej teploty:	0 - 45 °C
Signalizácia prevádzkového stavu:	LCD displej
Počet teplotních úrovní:	1
Teplota proti zamrznutí:	2 °C
Rozsah měření teploty:	0 - 35 °C
Rozsah nastavení teploty:	5 - 35 °C
Přesnost nastavení teploty:	0,2 °C
Hystereze:	±0,2 °C/±0,4 °C/PWM
Zatížení relé:	Max. 250 V AC, max. 16 A
Provozní cyklus:	Denní
Stupeň ochrany:	IP20
Rozměry [mm]:	90 x 90 x 36

Likvidace zařízení



Zařízení jsou označena symbolem přeškrtnutého kontejneru na odpadky. V souladu s Evropskou směrnicí 2012/19/UE a Zákonem o elektroodpadu takové označení informuje, že toto zařízení po skončení jeho životnosti nemůže být umístěno spolu s jinými odpady, jež pocházejí z domácnosti.

Uživatel je povinen odevzdat ho ve sběrném místě elektrického a elektronického odpadu.

Adresa a kontakt na výrobce:

LARS, ul. Świerkowa 14
64-320 Niepruszewo
www.auraton.pl

Ke stažení

- [Návod k obsluze](#)
- [Prohlášení o shodě](#)