

AURATON Draco SET

Návod k obsluze ver. 20220222

Dokument obsahuje informace o bezpečnosti, instalaci a použití regulátoru AURATON Draco SET.

Týdenní bezdrátový termostat s ovladačem topného nebo klimatizačního zařízení AURATON Fornax (sada)

AURATON Draco SET je sada týdenního bezdrátového termostatu s regulátorem topného nebo klimatizačního zařízení AURATON Fornax, určeného pro práci s plynovým nebo elektrickým topným nebo klimatizačním zařízením.



3 nastavitelné teploty

Denní, noční, protizámrazová.



9 nezávisle nastavitelných programů teploty

Včetně 6 uživatelsky-upravitelných programů.

LCD

Podsvícený LCD displej

Díky podsvícenému displeji budete mít o činnosti zařízení přehled i ve špatně osvětlených místnostech.

Popis AURATON Draco R

Týdenní bezdrátový termostat (vysílač)

V přední části krytu termostatu je podsvícený LCD displej, čtyři funkční tlačítka a knoflík pro nastavení teploty s tlačítkem **OK**.

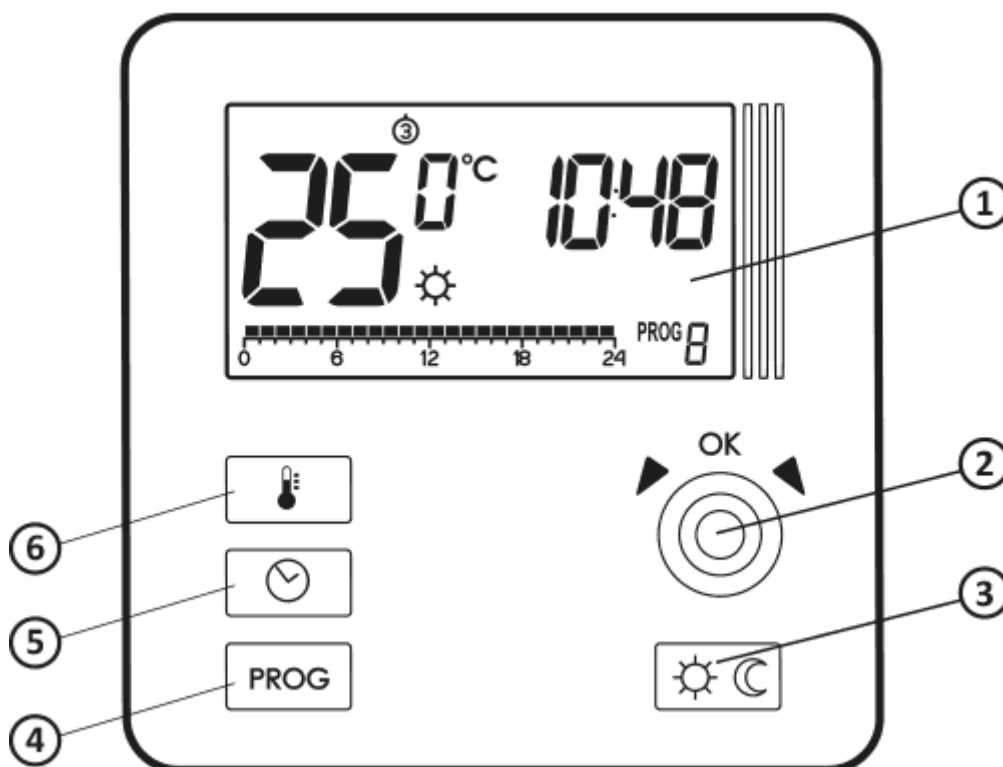

1. LCD displej
2. kolečko nastavení s integrovaným tlačítkem „OK”
3. tlačítka výběru režimu:
 - ☀ - denní režim
- komfortní,
 - ☾ - noční režim
- ekonomický
4. Tlačítko volby
5. Tlačítko nastavení hodiny a dne týdne
6. Tlačítko nastavení teploty

Displej

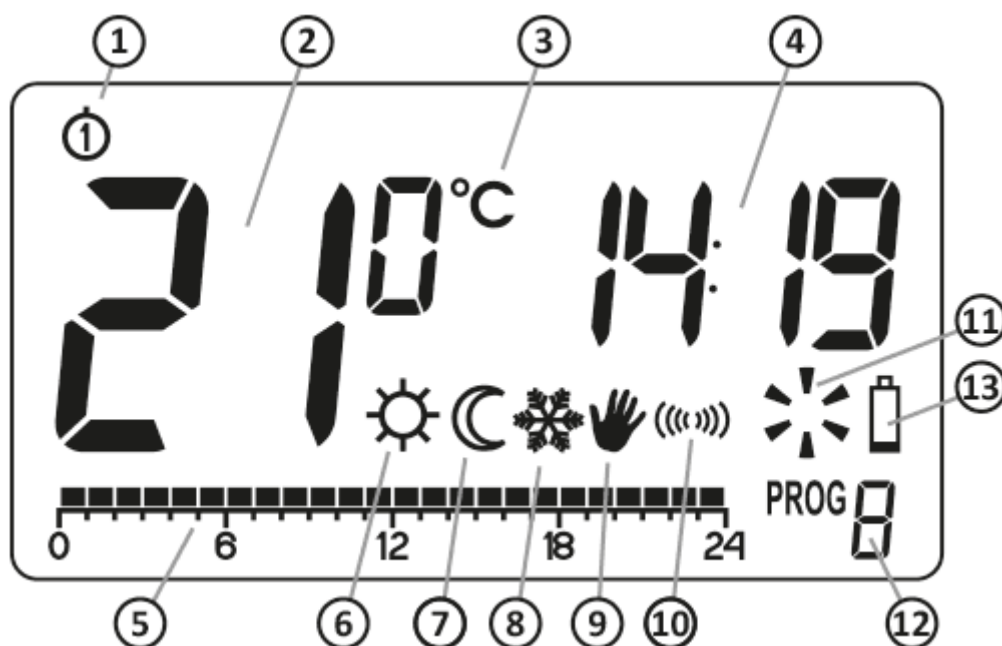

1. **Den týdnu (①-⑦)** - Značí aktuální den v týdnu. Každý den má přidělené číslo.
2. **Teplota** - V běžném provozu AURATON Draco R zobrazuje teplotu místnosti, v níž je zařízení instalováno.
3. **Jednotka teploty** - Informuje o tom, že teplota je zobrazena ve stupních Celsia (°C).
4. **Hodiny**
Čas je zobrazován ve 24hodinovém formátu.
5. **Časová linka**
Indikátor průběhu programu. Linka je rozdělena do 24 částí, přičemž každá část odpovídá jedné hodině. Zobrazuje způsob realizace daného programu. (viz kapitola: „Časová linka“)
6. **Indikátor denního režimu (☀)**
Značí, že AURATON Draco R pracuje v denním režimu. (viz kapitola: „Programování teplot“)
7. **Indikátor nočního režimu (☾)**
Značí, že AURATON Draco R pracuje v nočním režimu. (viz kapitola: „Programování teplot“)
8. **Indikátor protizámrazového režimu (❄)**
Značí, že AURATON Draco R pracuje v protizámrazovém režimu. (viz kapitola: „Protizámrazový režim“)
9. **Indikátor manuálního režimu (👉)**
Objeví se, pokud není používán žádný program. (viz kapitola: „Režim manuálního ovládání“)
10. **Symbol vysílání (📶)**
Označuje komunikaci s přijímačem.
11. **Indikátor aktivace AURATON Draco R (✳)**
Symbol značící provozní stav AURATON Draco R. Zobrazí se v momentě zapnutí termostatu.
12. **Číslo programu**
Značí číslo momentálně spuštěného programu. (viz kapitola: „Programy z výroby“ a „Týdenní programování“)

13. Vybité baterie (🔋)

Indikátor se zobrazí, jakmile dojde k překročení minimální povolené hodnoty napětí baterie. Baterie je třeba co nejdříve vyměnit.

DŮLEŽITÉ:

Abyste nepřišli o naprogramované parametry, výměnu baterie proveďte v časovém intervalu 30 vteřin.

Výběr správného umístění pro AURATON Draco R

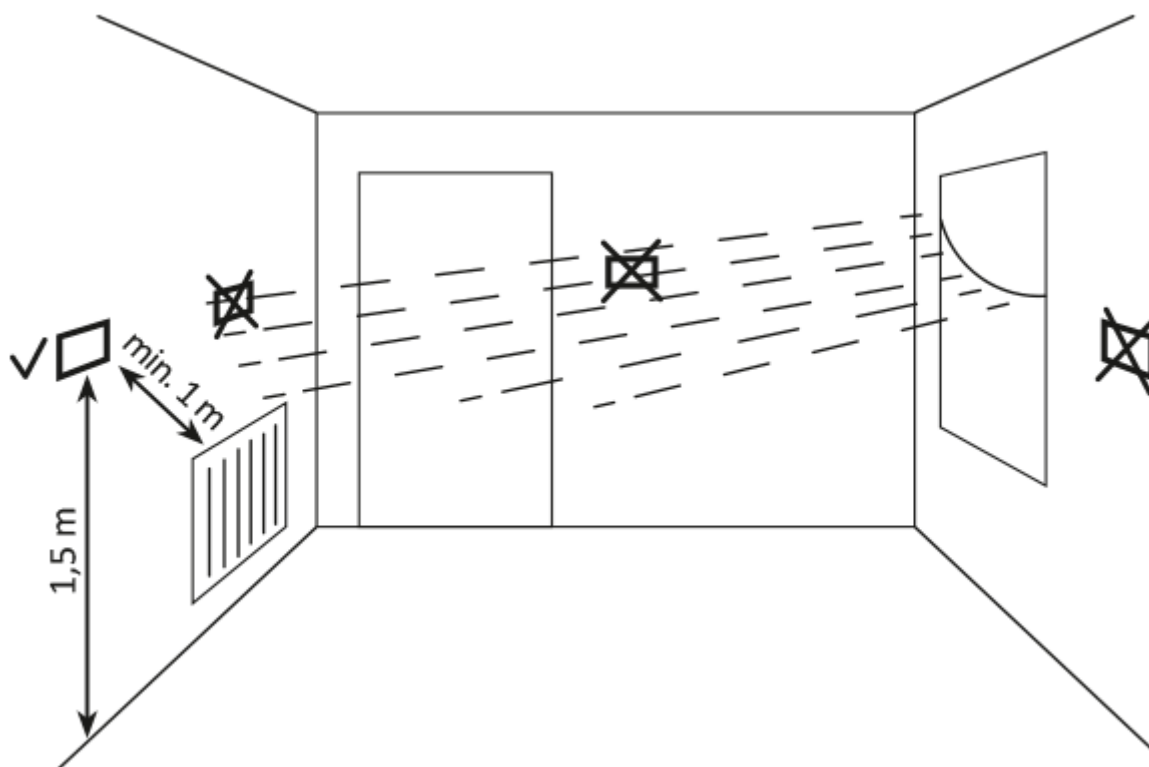

Správné fungování zařízení AURATON Draco R do značné míry závisí na jeho umístění. Instalace zařízení v místě bez dostatečného proudění vzduchu nebo v místě s přímým slunečním zářením může zapříčinit nesprávné ovládání tepoty. AURATON Draco R by měl být umístěn na vnitřní stěně budovy (dělicí příčce), v místě s volným prouděním vzduchu. Vyhněte se umístění v blízkosti zařízení vyzařujících teplo (TV, topení, ledničky) nebo na přímém slunci. Pokud AURATON Draco R umístíte do blízkosti dveří nebo jej vystavíte možným vibracím, i v takových případech může dojít k nesprávné funkci.

Výměna baterií

Prostor baterií je umístěn vevnitř zařízená AURATON Draco R v přední části krytu. Při výměně baterií je třeba sejmout kryt AURATON Draco R dle obrázku níže:

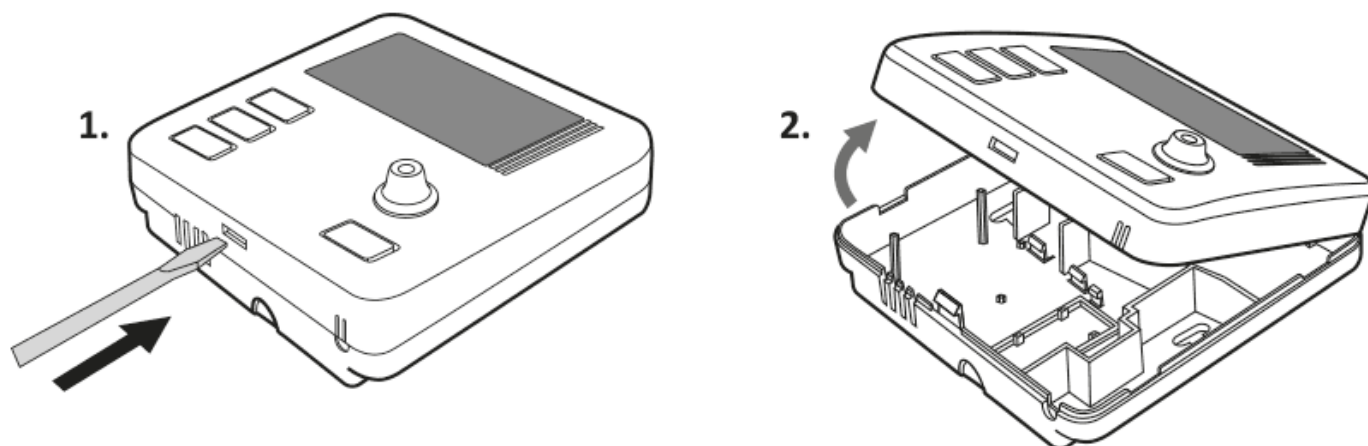

DŮLEŽITÉ:

K napájení termostatů AURATON doporučujeme použít alkalické baterie. Nepoužívejte tzv. „dobíjecí baterie“, protože tyto mají příliš nízké napětí.

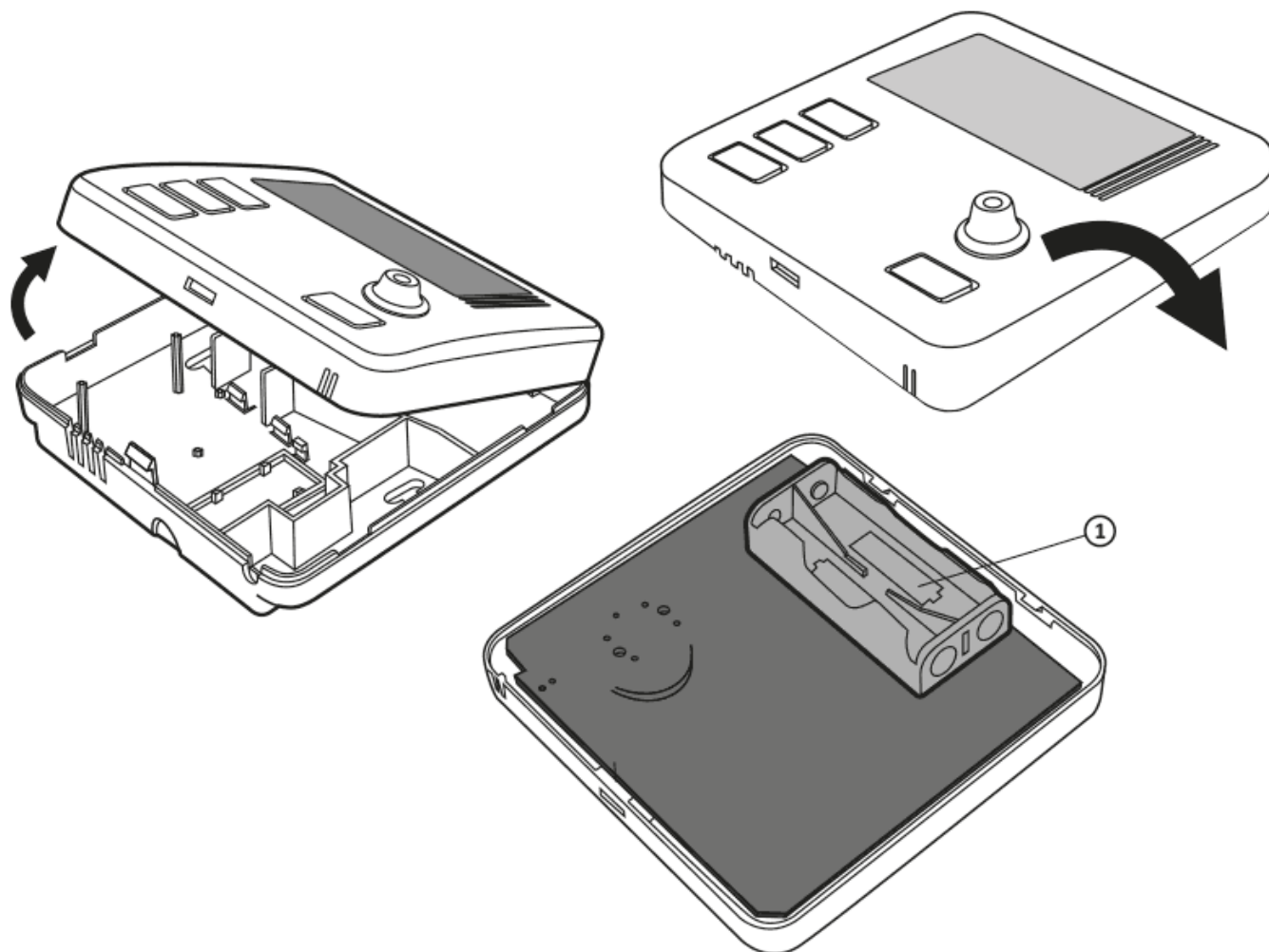

1. Prostor pro baterie AAA 1,5 V

Do prostoru pro baterie vložte dvě baterie AAA 1,5 V, přičemž věnujte pozornost správné polaritě.

DŮLEŽITÉ:

Po výměně baterií a složení krytu doporučujeme dvakrát stisknout tlačítko OK za účelem stabilizace činnosti relé.

Montáž AURATON Draco R - týdenního, bezdrátového termostatu

Montáž AURATON Draco R na stěnu:

1. Sejměte kryt (jak je znázorněno v části „Výměna baterií“)
2. Do stěny vyvrtejte dva otvory o průměru 6 mm (vzdálenost mezi otvory označte pomocí zadní části krytu AURATON Draco R).
3. Do vyvrтанých otvorů vložte hmoždinky.
4. Pomocí dodaných šroubů připevněte na stěnu zadní část krytu AURATON Draco R.
5. Nasadte kryt.

DŮLEŽITÉ:

U dřevěné stěny není potřeba používat hmoždinky. V tomto případě stačí vyvrtat otvory o průměru 2,7 mm (namísto 6 mm), a šrouby našroubovat přímo do dřeva.

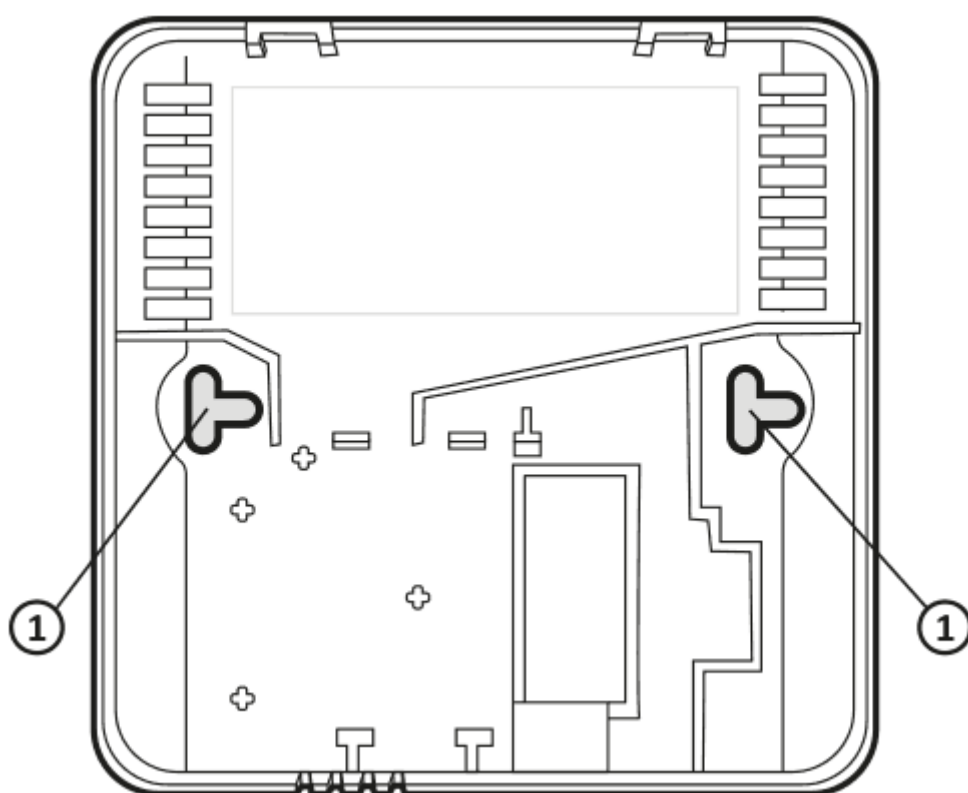

1. otvor pro upevňovací šroub

První zapnutí AURATON Draco R

Po správném vložení baterií do bateriového prostoru se na vteřinu na LCD displeji zobrazí všechny symboly následované číslem verze softwaru.

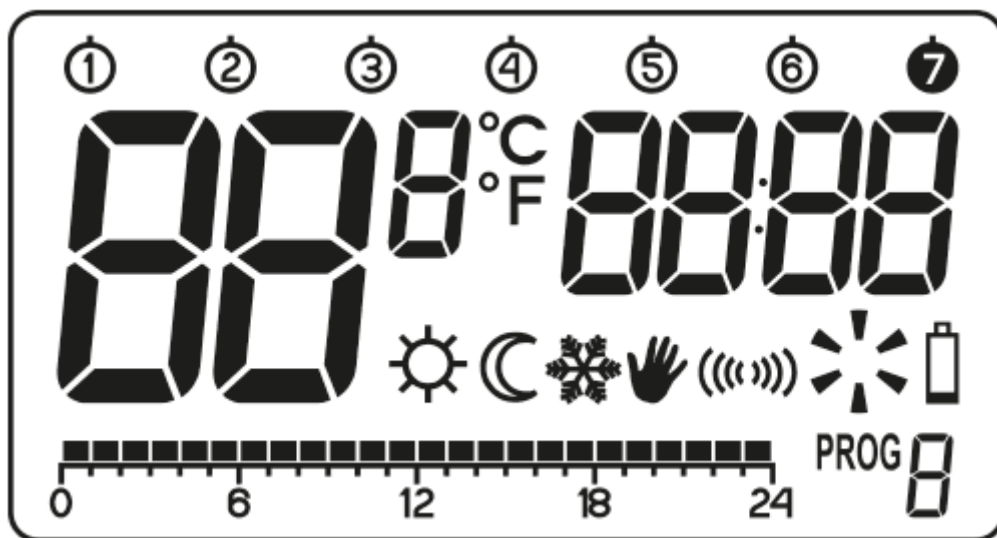

Po chvíli se AURATON Draco R automaticky přepne do režimu nastavení času. Blikající prvek na obrazovce značí, že je zařízení aktuálně v režimu editace. Otočením knoflíku doleva nebo doprava nastavte požadovanou hodinu a potvrďte pomocí tlačítka **OK**.

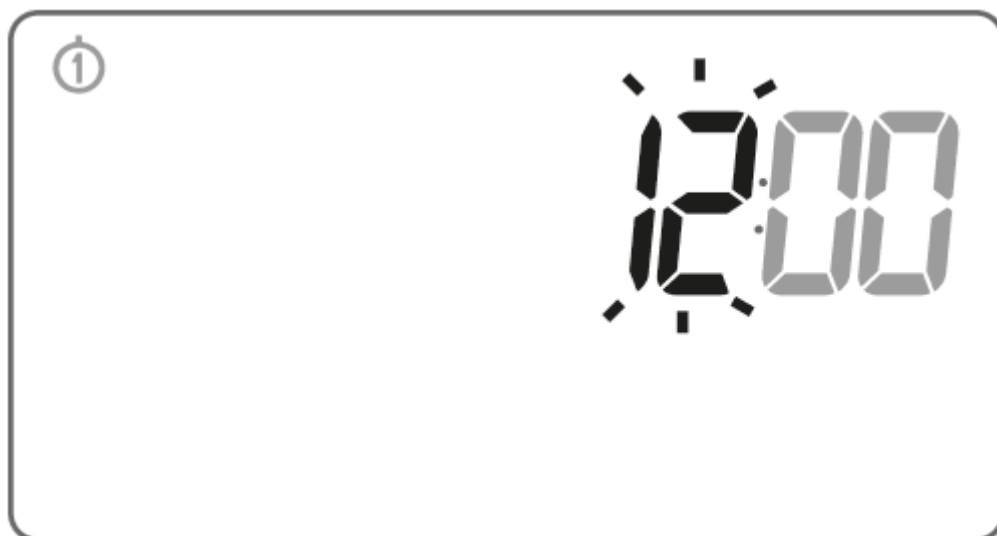

Otočením knoflíku doleva nebo doprava nastavte požadované minuty a potvrďte pomocí tlačítka .



V levém horním rohu se objeví blikající symbol dne v týdnu. Otočením knoflíku doleva nebo doprava nastavte den v týdnu a potvrďte pomocí tlačítka .

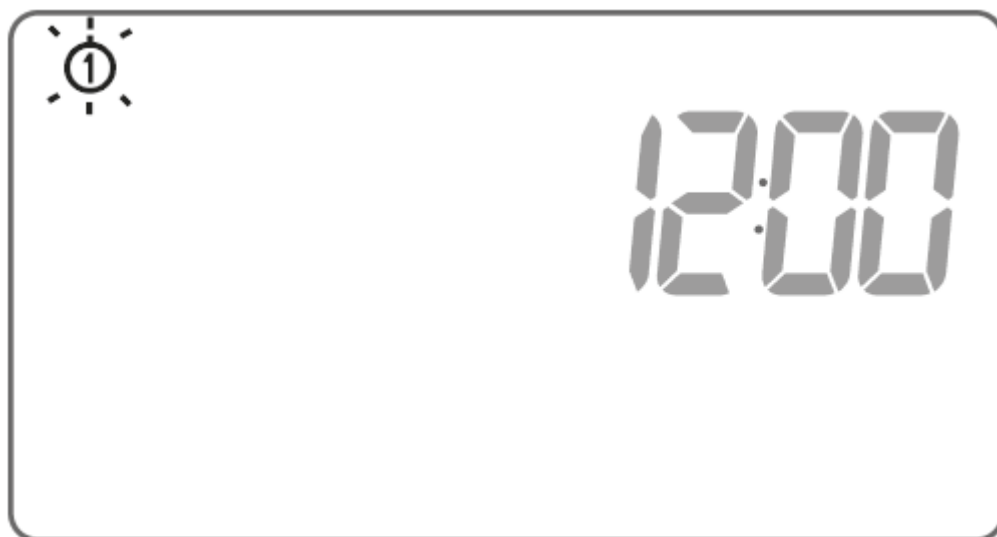

DŮLEŽITÉ:

Pokud v počátečním režimu editace během 60 vteřin nestisknete žádné tlačítko, budou automaticky nastaveny hodnoty 12:00, Pondělí.

DŮLEŽITÉ:

Pokud při nastavování ostatních funkcí po dobu 10 vteřin nestisknete žádné tlačítko, tato nečinnost bude považována za ekvivalent stisknutí tlačítka .

Nastavení času a dne v týdnu

Nastavení času:

Stiskněte tlačítko . Na obrazovce začne blikat symbol pro hodiny.

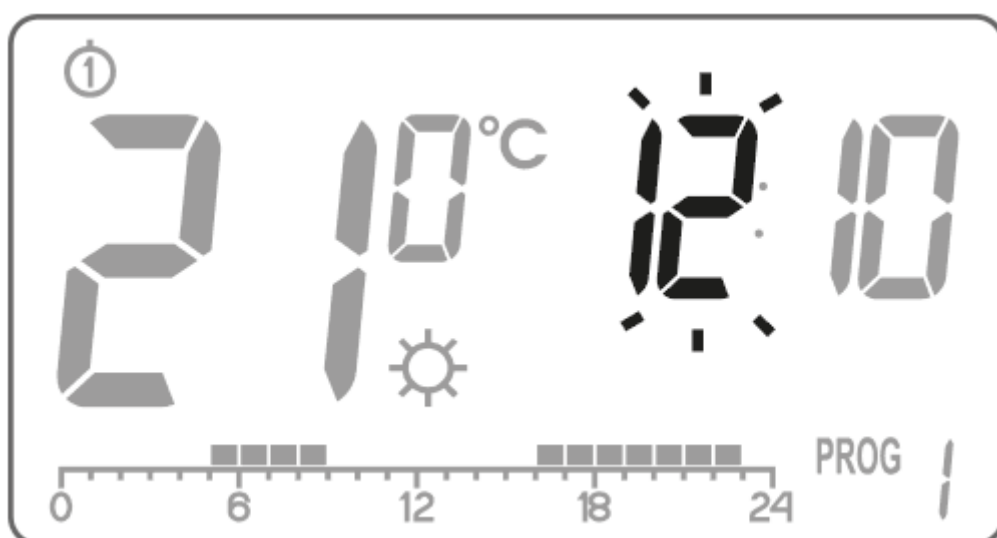

Otočením knoflíku doleva nebo doprava nastavte požadovanou hodinu a potvrďte pomocí tlačítka .

Otočením knoflíku doleva nebo doprava nastavte požadované minuty a potvrďte pomocí tlačítka .

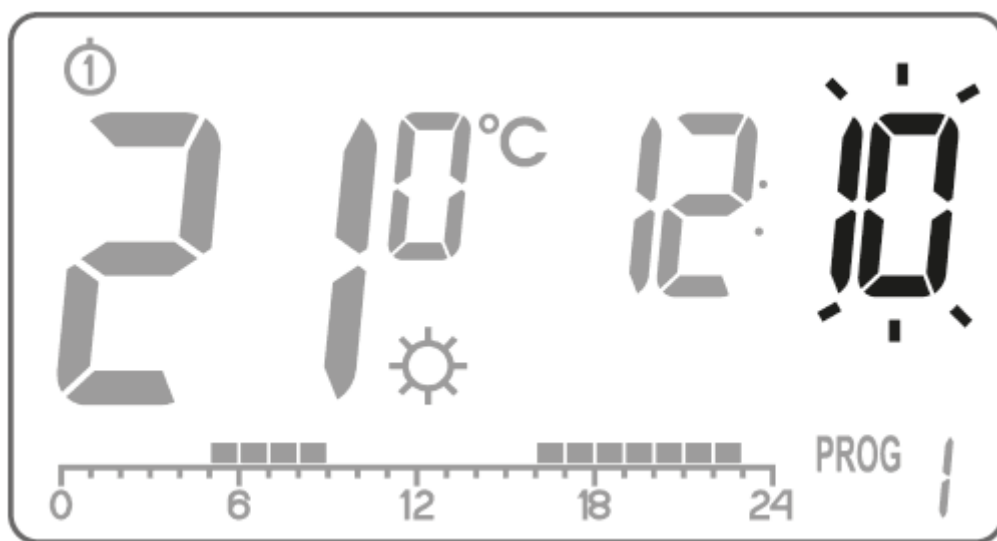

V levém horním rohu se objeví blikající symbol dne v týdnu. Otočením knoflíku doleva nebo doprava nastavte den v týdnu a potvrďte pomocí tlačítka .

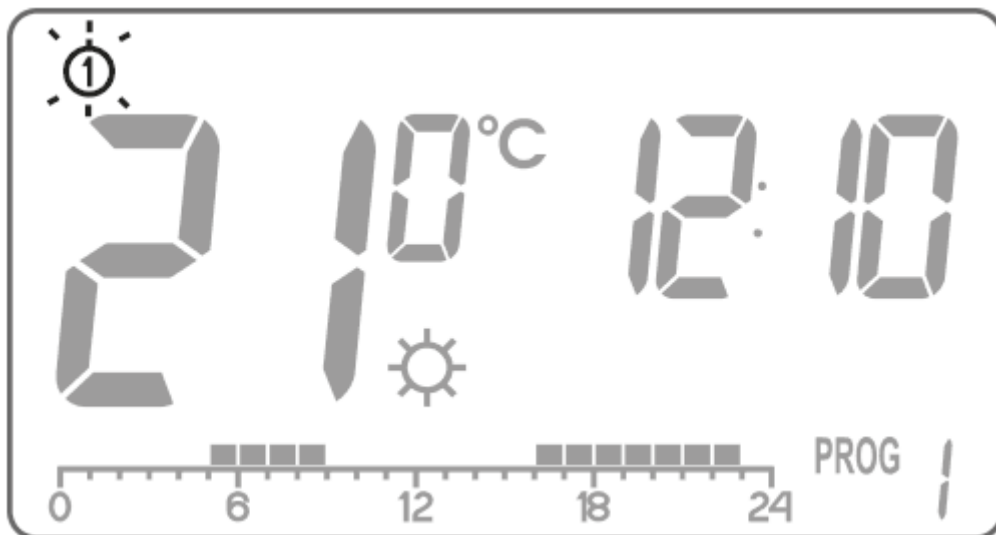

DŮLEŽITÉ:

Přepnout můžete také stisknutím tlačítka .

Výchozí nastavení programu

- **pondělí - pátek:**

Termostat udržuje denní teplotu (☀) od **05:00 do 8:00** a od **15:00 do 23:00** hodin

- **sobota - neděle:**

Termostat udržuje denní teplotu (☀) od **06:00 do 23:00** hodin

- **Výchozí nastavení teplot:**

☀ denní teplota - 21,0 °C

☾ noční teplota - 19,0 °C

❄ protizámrazová teplota - 7,0 °C

Programování denních a nočních teplot

Na AURATON Draco R lze naprogramovat 2 typy teplot:

- Denní teplota (☀) - od 5 do 30 °C
- Noční teplota (🌙) - od 5 do 30 °C

Pro nastavení jedné z výše uvedených teplot:

1. Stiskněte tlačítko .



Na displeji se zobrazí aktuálně nastavená teplota společně s jedním z těchto dvou symbolů:

☀ - **denní teplota;**

🌙 - **noční teplota.**



3. Otočením knoflíku doleva nebo doprava nastavíte požadovanou teplotu.

4. Stisknutím tlačítka  přepnete režim nastavení denní a noční teploty (⚙️, 🌡️).
5. Po nastavení požadované teploty potvrďte stisknutím tlačítka .

DŮLEŽITÉ:

Nastavená noční teplota může být stejná nebo nižší, než teplota denní. Nelze nastavit vyšší noční teplotu, než denní.

Úvod do programování

Časová linka

Časová linka je na LCD displeji rozdělená do 24 částí. Každá část značí 1 hodinu dne. Černé čtverečky nad linkou značí, že pro konkrétní hodiny byla naprogramována denní teplota, a že nebyla nastavena noční teplota.

Příklad:

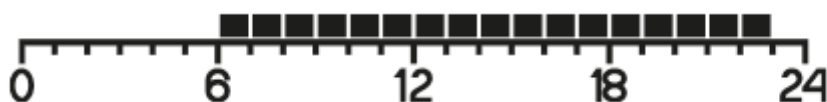

Na obrázku výše je znázorněno, že AURATON Draco R bude od 6.00 do 23.00 ovládat topné zařízení tak, aby byla v místnosti udržena denní teplota (⚙️). Od 23.00 do 6.00 hodin bude AURATON Draco R udržovat noční teplotu (🌡️).

Programy z výroby

Aby termostat AURATON Draco R věděl, kdy má aktivovat denní a noční teplotu, je třeba na každý den v týdnu nastavit příslušný program. K tomuto účelu můžete použít tři přednastavené programy z výroby (od 0 do 2):

Program č. 0 - protizámrazová ❄️

Neupravitelný program z výroby. Slouží k celodennímu protizámrazovému nastavení teploty.

Program č. 1 - týdenní

Neupravitelný program z výroby. Nastaví denní teplotu od 5:00 do 8:00 a 15:00 do 23:00 hodin.

Program č. 2 - víkendový

Neupravitelný program z výroby. Nastaví denní teplotu od 6:00 do 11:00 hodin.

Programy č. 3, 4, ..., 8 - uživatelsky-nastavitelné programy

Programy od č. 3 do č. 8 jsou uživatelsky-nastavitelné. Lze je libovolně upravovat a přizpůsobovat konkrétním podmínkám.

Programování

Týdenní programování

Naprogramování regulátoru spočívá ve stanovení toho, v jakých hodinách pro daný den týdne má být realizována denní teplota. Ve zbylé době je v provozu noční teplota.

Příklad provozního režimu AURATON Draco R od pondělí do neděle. Kromě níže stanovených časových období bude regulátor realizovat nižší noční teplotu.

Den	Denní teplota
-----	---------------

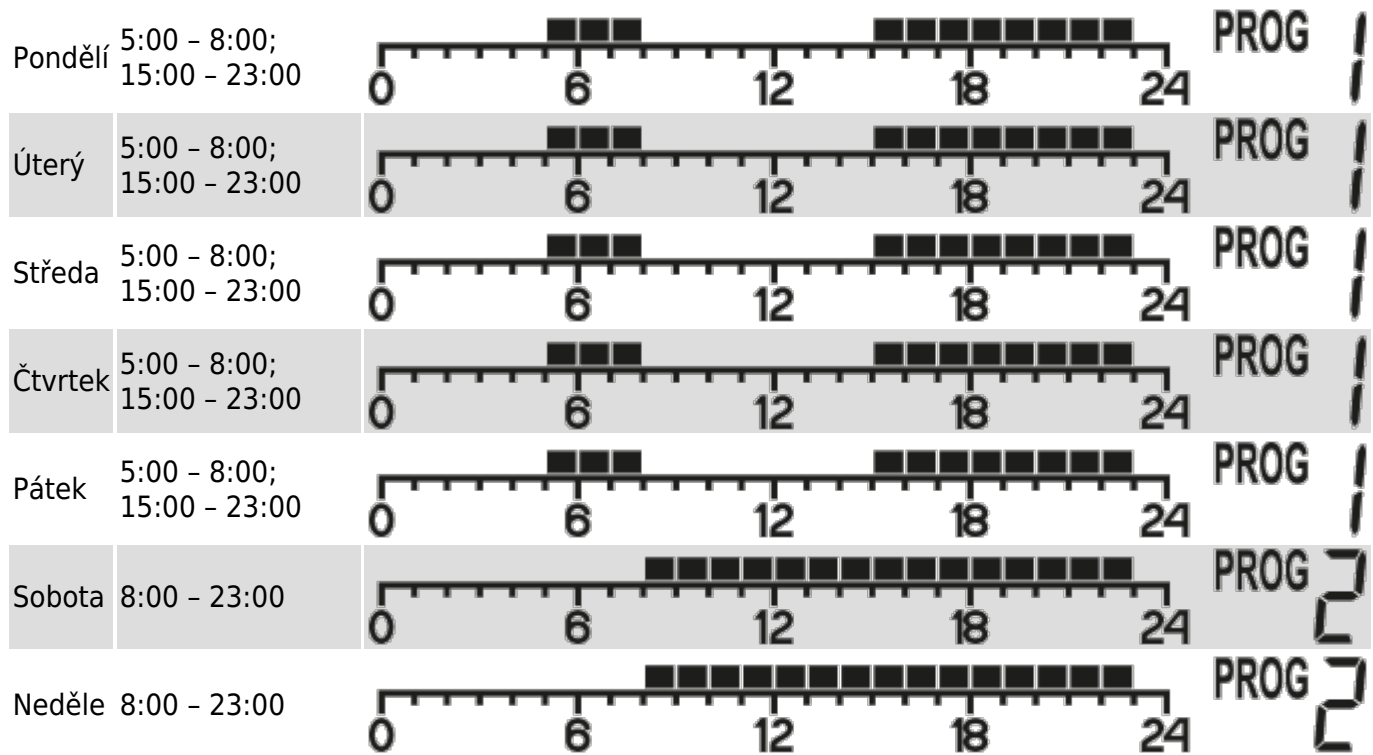

Volba programu

Pro nastavení programu je nutné:

Stisknout tlačítko **PROG**. Časový údaj programu začne blikat.

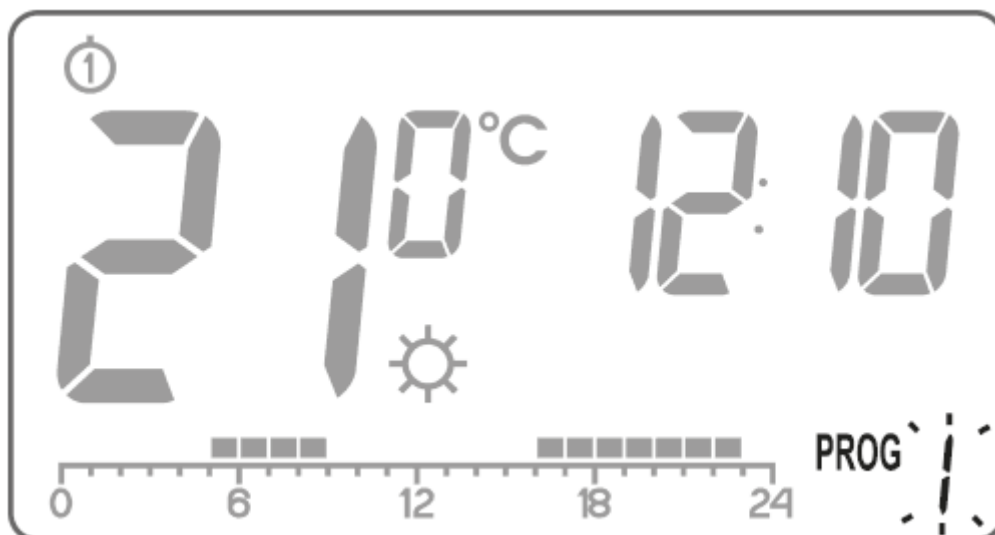

Stisknout tlačítko  tolikrát, aby byl vybrán den týdne, ve kterém má být program uskutečněn.

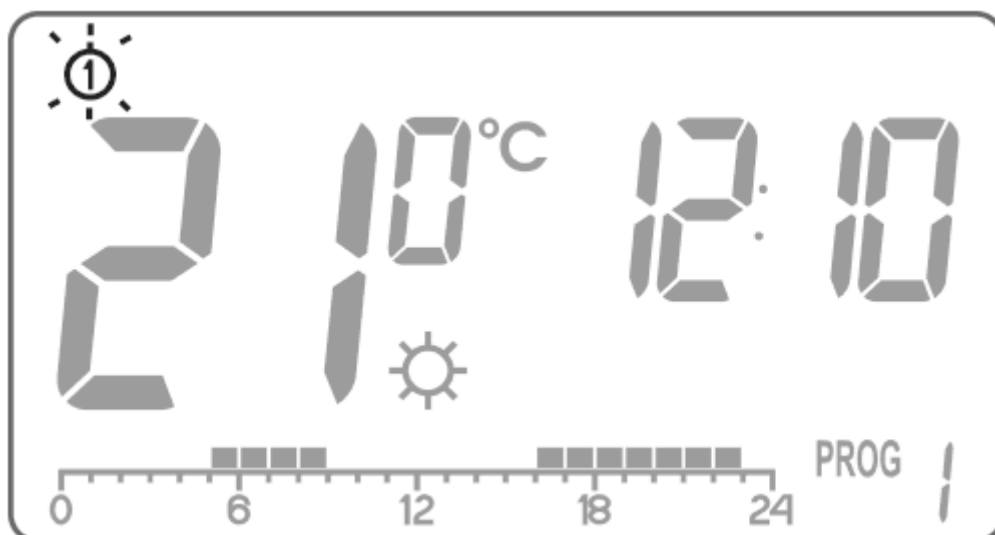

Stisknout několikrát tlačítko **PROG** a vybrat požadované číslo programu. Programy **0-2** jsou tovární, programy **3-8** nastavitelné.

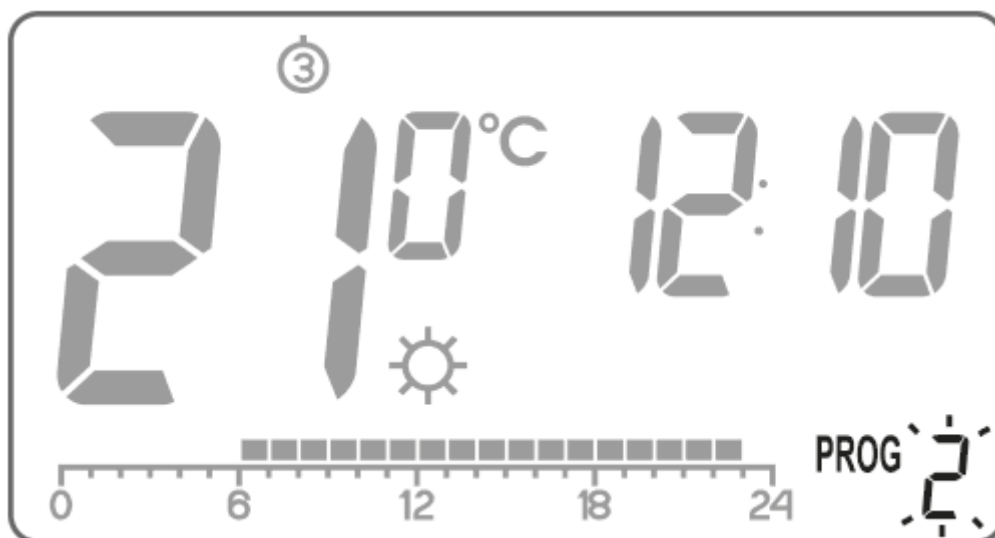



4. Volbu potvrďte tlačítkem **OK**.
5. Opakujte postup pro další dny týdne.

Úprava uživatelských programů

Pro nastavení programu je nutné:

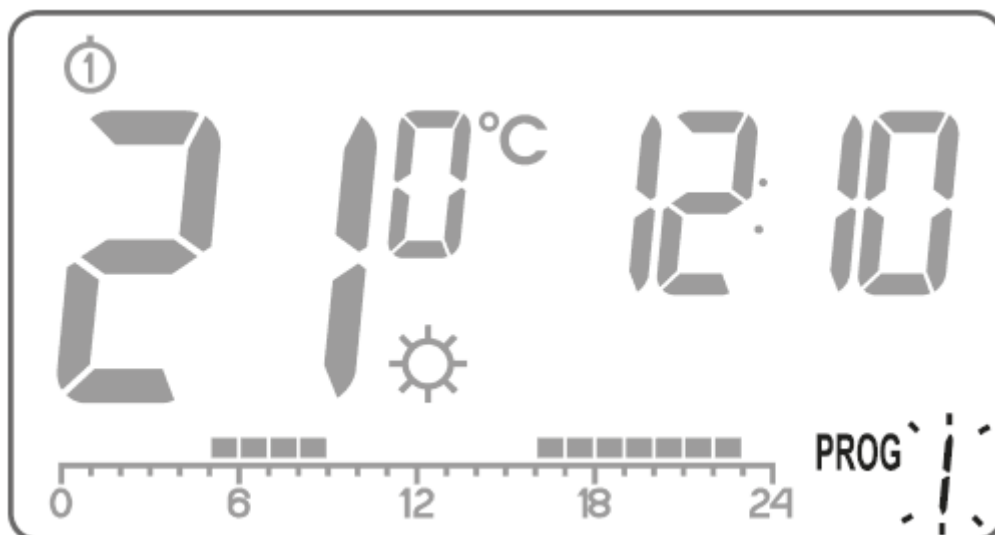
Stisknout tlačítko **PROG**. Číselný údaj programu začne blikat.



Stisknout tlačítko  tolikrát, abyste vybrali den týdne, ve kterém má být program uskutečněn.

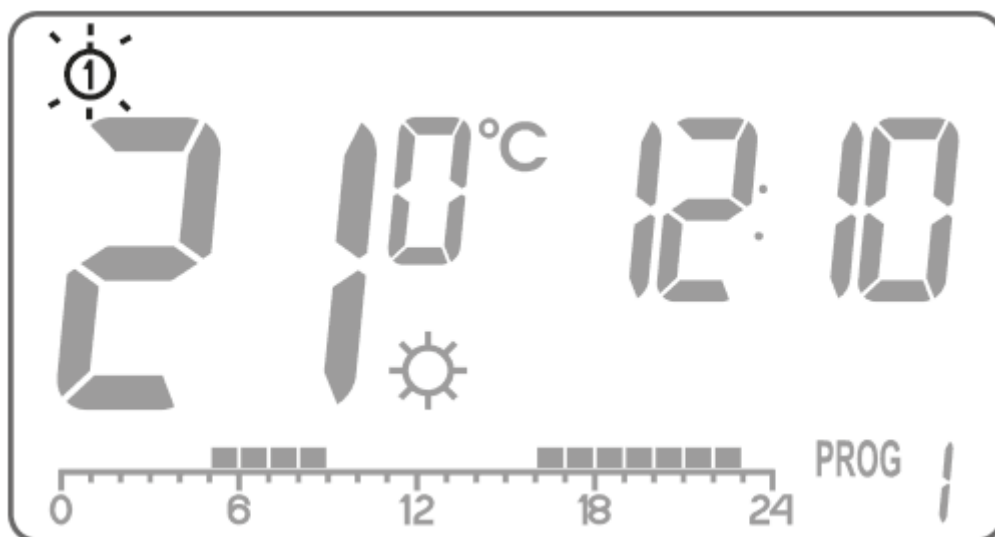

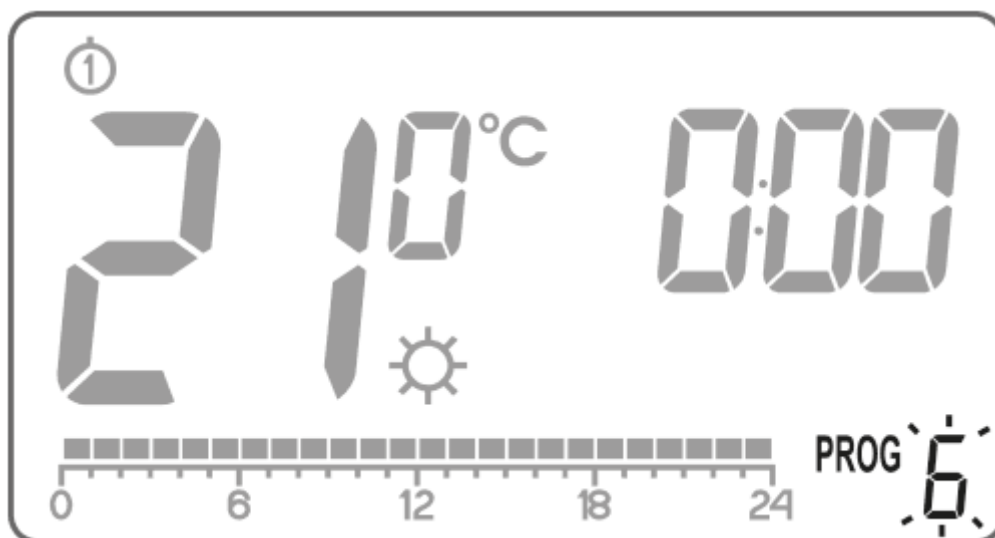

Stisknout několikrát tlačítko **PROG** pro výběr požadovaného čísla programu. Programy **0-2** jsou tovární, programy **3-8** nastavitelné.



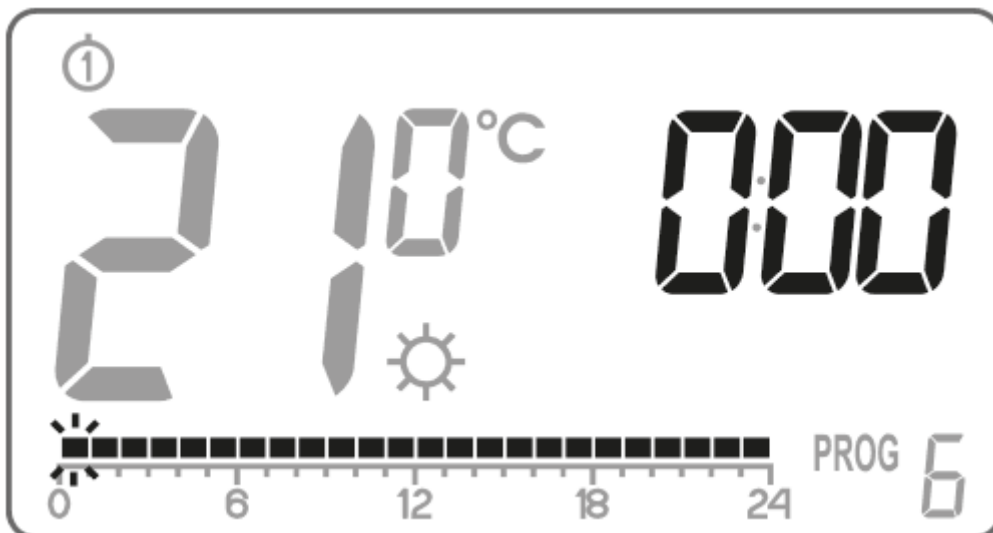

Na časové ose se objeví všechny černé obdélníky (24), z nichž každý symbolizuje 1 hodinu. Rozsvícený obdélník znamená, že v dané hodině má být realizována denní teplota. Pokud obdélník nad časovou osou není zobrazen, znamená to, že je realizována noční teplota.

Blikající obdélník označuje, ve kterém místě časové osy jsou prováděny změny.

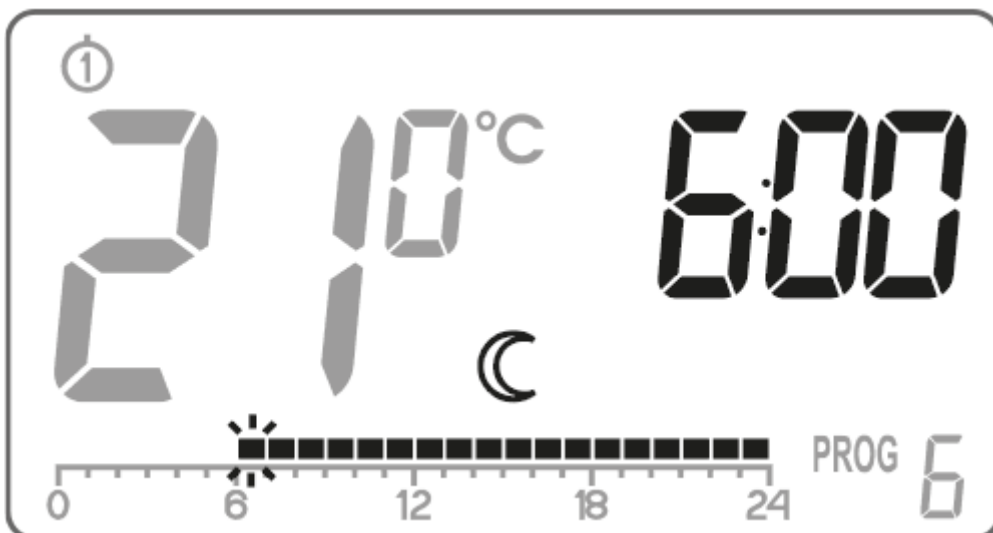

Tlačítkem  navolte denní teplotu (rozsvícený obdélník) nebo noční (nesvícící obdélník).
Následně vyberte pomocí kolečka časový úsek pro danou teplotu.



Následně stisknutím tlačítka  a výběrem časového úseku provedete úpravu celého programu.

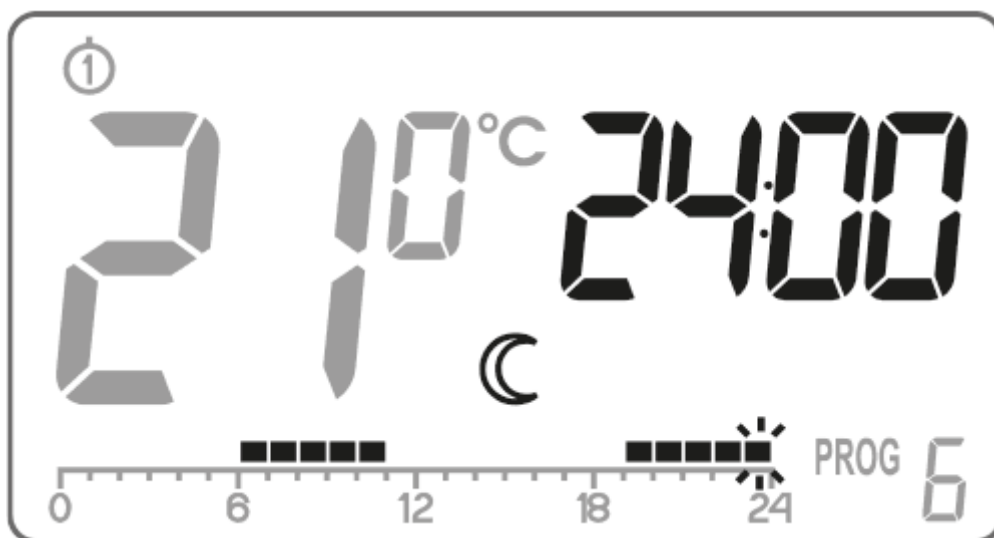

7. Vše potvrdíte tlačítkem .

DŮLEŽITÉ:

Upravený program pro určitý den lze vybrat a realizovat také v jiném dnu týdne.



Ruční ovládání





Možnost 1:

Chcete-li z jakéhokoliv důvodu v daný moment zastavit aktuální program a prodloužit denní či

noční teplotu, můžete tak učinit ručně, avšak ne o více jak 24 hodin. Postup je následující:



Držte tlačítko  po dobu 3 vteřin. Poté pomocí otočného knoflíku zvolte počet hodin manuálního provozu (maximálně 24 hodin) a nastavení potvrďte stisknutím tlačítka .

AURATON Draco R počká na zvolení jedné ze dvou teplot pro udržování (denní nebo noční).

Změnu provedete pomocí tlačítka ] nebo pomocí otočného knoflíku. Volbu potvrďte pomocí tlačítka .





Možnost 2:

Pokud chcete odložit aktivaci daného programu, např. když se vám protáhne party, ale AURATON Draco R již začal snižovat teplotu na noční hodnotu (na displeji se již zobrazil symbol ) , pak je postup následující:

Stiskněte tlačítko  , Na displeji se objeví symbol  a  . Denní teplota bude udržována do okamžiku další změny teploty v rámci daného programu.

Výše zmíněnou akci zrušíte stisknutím tlačítka  , V takovém případě symbol  z obrazovky zmizí.

Podobně, pokud program momentálně udržuje denní teplotu, ale vy chcete okamžitě přejít na teplotu noční, postup je následující:

Stiskněte tlačítko  , Na displeji se objeví symbol  a  . Noční teplota bude udržována do okamžiku další změny teploty v rámci daného programu. Výše zmíněnou akci zrušíte stisknutím tlačítka  , V takovém případě symbol  z obrazovky zmizí.

Protizámrazová teplota



Budete-li dlouhodobě pryč z domova, můžete aktivovat protizámrazový režim. V takovém případě díky automatickému nastavení teploty na 7 °C předejdete nepříjemnostem v podobě zamrznutí vody v systému vytápění. Protizámrazový program aktivujete nastavením **programu č. 0** na požadovaný den v týdnu.

Popis AURATON Fornax

Bezdrátový ovladač topného nebo klimatizačního zařízení (přijímač)



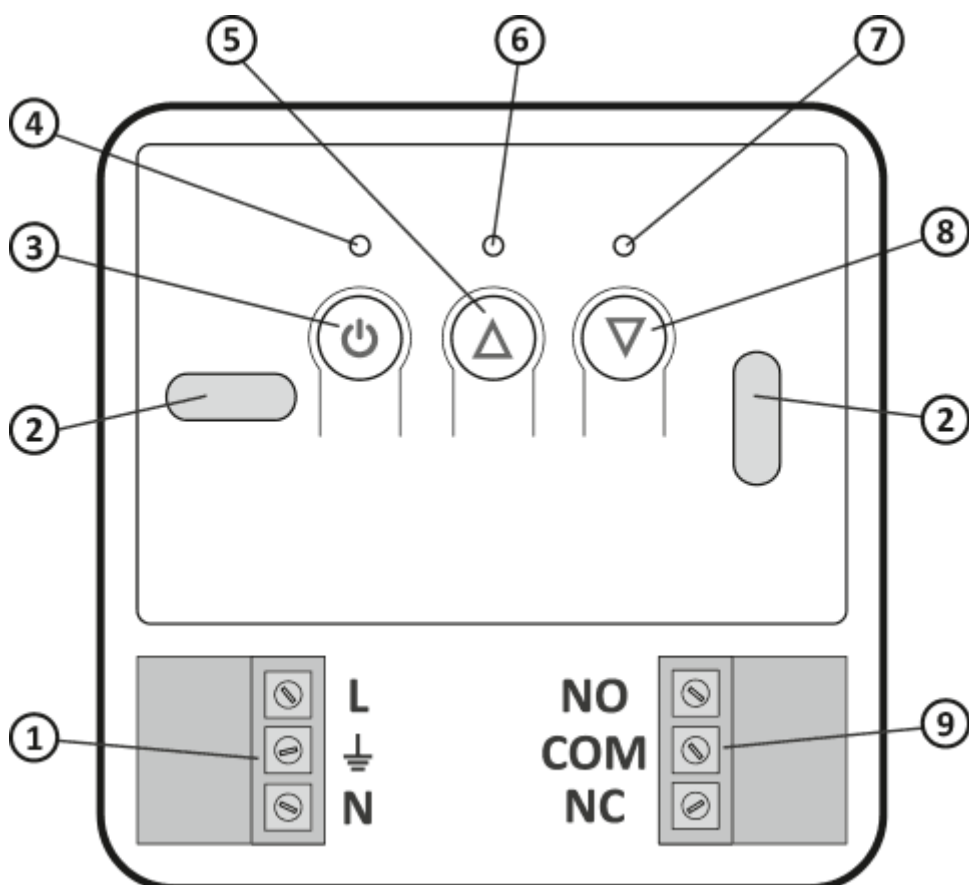



AURATON Fornax (přijímač) spolupracuje s bezdrátovými termostaty AURATON. Přijímač je montovaný na otopné nebo klimatizační zařízení a může pracovat při zatížení **16 A/10 A**.



1. Odpojitelné svorky konektoru napájení
2. Montážní otvor
3. Tlačítko napájení
4. Dioda napájení
5. Tlačítko odhlášení spárovaných zařízení
6. Dioda signalizující zapnutí provozního zařízení
7. Dioda signalizující vypnutí provozního zařízení

8. Tlačítko přihlášení zařízení k přijímači
9. Odpojitelné svorky konektoru ovládání

Legenda - popis signalizace diody

	Diody svítí zeleně - výkonné zařízení je vypnuto (sepnuty kontakty COM a NC sepnuty).
	Diody svítí červeně - výkonné zařízení je zapnuto (sepnuty kontakty COM a NO sepnuty).
	Diody bliká zeleně - přijímač AURATON Fornax čeká na spárování zařízení - kapitola: <i>“Spárování bezdrátového termostatu AURATON (vysílače) s AURATON Fornax - ovladač topného nebo klimatizačního zařízení (přijímač)”</i> .
	Diody bliká červeně - přijímač AURATON Fornax čeká na odebrání dřívě spárovaného zařízení - kapitola: <i>„Odebrání termostatu z AURATON Fornax - ovladač topného nebo klimatizačního zařízení (přijímač)”</i> .
	Diody bliká střídavě červeně a zeleně: ALARM - přijímač AURATON Fornax ztratil spojení se spárovaným zařízením - kapitola: <i>„Zvláštní situace“</i> RESET - přijímač AURATON Fornax. Odebrání všech zařízení spárovaných s přijímačem AURATON Fornax - ovladače topného nebo klimatizačního zařízení.
	Zelená kontrolka napájení - přijímač AURATON Fornax je zapnutý.

Způsob instalace AURATON Fornax - ovladače topného nebo klimatizačního zařízení (přijímač)



VAROVÁNÍ!



Kabely dodávané s termostatem jsou navrženy pro přenos zátěže max. hodnota 2,5 A.

V případě připojovacích zařízení s vyšším výkonem by měla být nahrazena dráty odpovídajícího průřezu.

Nepoužívejte kroucené dvoulinky ani teletechnické kabely.

POZNÁMKA:

Při instalaci přijímače AURATON Fornax byste měli vypnout napájení. Doporučuje se svěřit instalaci přijímače odborníkovi.

POZNÁMKA:

V pevné instalaci budovy se musí nacházet vypínač a přepěťový jistič.

POZNÁMKA:

Pro usnadnění instalace jsou přípojky vybaveny odnímatelnými svorkami. Před provedením kabelových připojení je lze odpojit od AURATON Fornax. Kabely mohou být vedeny ze spodní strany AURATON Fornax po vylomení otvorů v montážní krytce nebo zezadu do AURATON Fornax, pokud jsou kabely vyvedeny ze stěny. Pro připojení zezadu je nutné vylomit kryt.

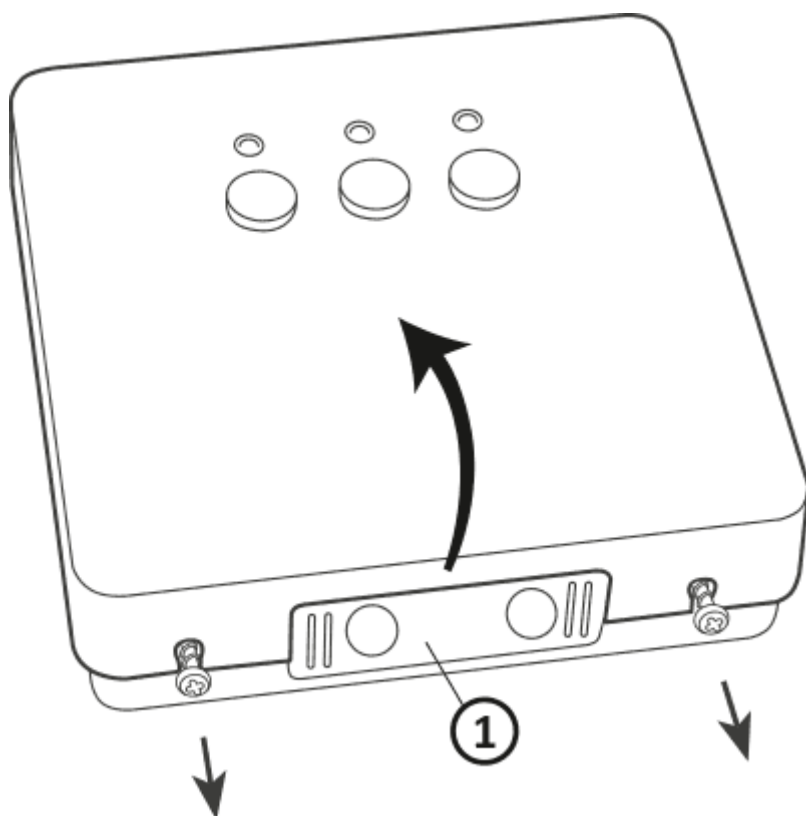

1. montážní kryt

Sejměte kryt přední části Auraton Fornax odšroubováním šroubů o polovinu jejich délky.

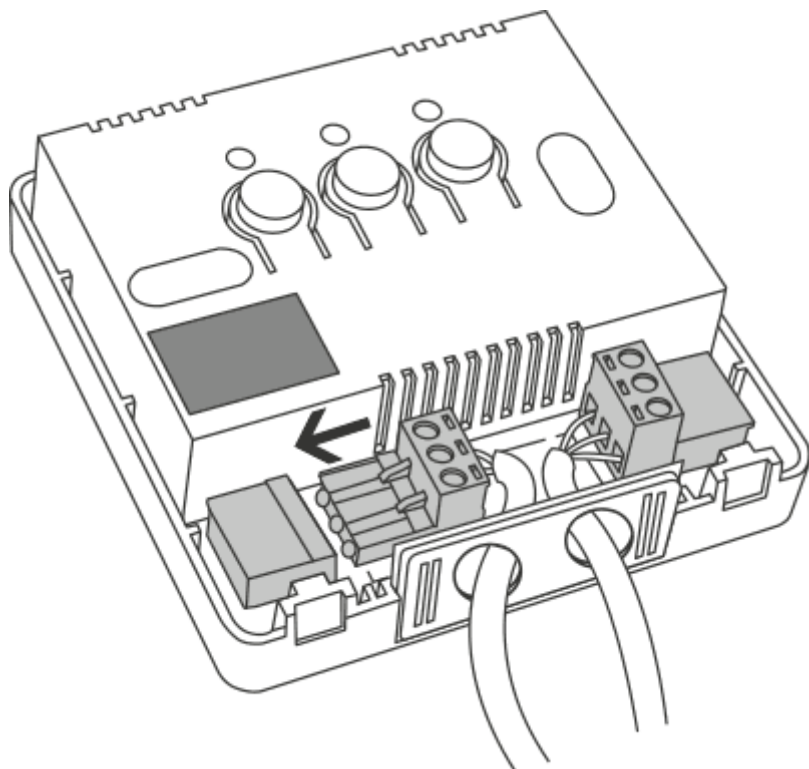

Připojte topné nebo klimatizační zařízení ke svorkám konektoru ovládání AURATON Fornax. Postupujte v souladu se servisními pokyny topného nebo klimatizačního zařízení. Nejčastěji používané jsou svorky COM (společná) a NO (normálně otevřený obvod).

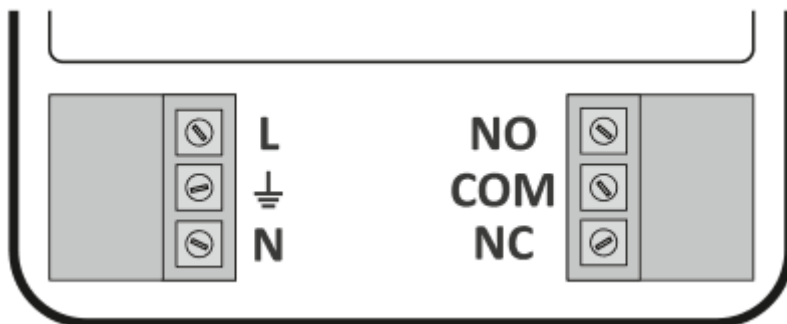

Připojte napájecí kabely ke svorkám napájecího konektoru přijímače AURATON Fornax, dodržujte bezpečnostní pravidla.

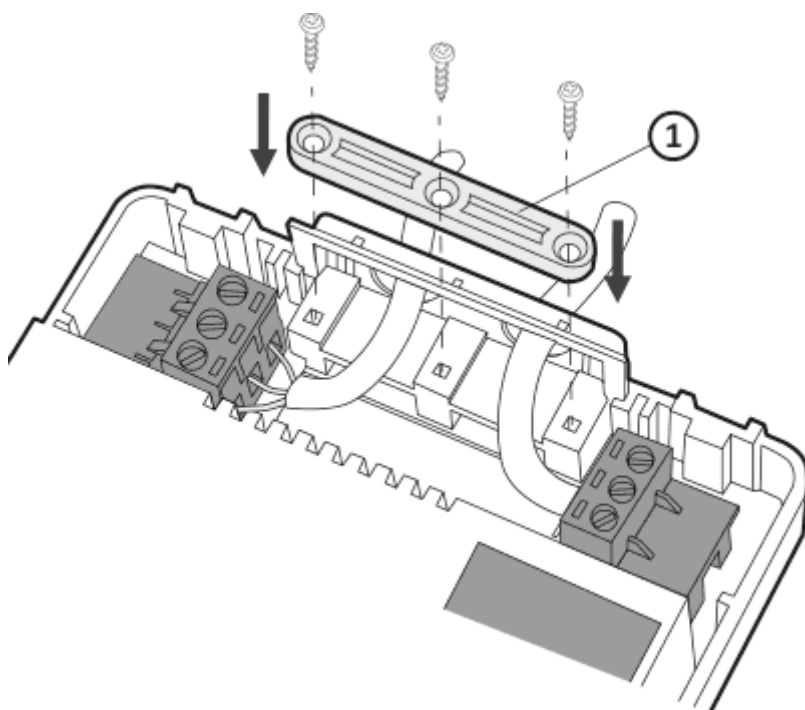

1. Kabelová svorka.

Po připojení by kabely měly být znehybněny pomocí „kabelové svorky“ a kryt by měl být

příšroubován zpět k přijímači AURATON Fornax.

Nástěnná montáž AURATON Fornax - ovladač topného nebo klimatizačního zařízení (přijímač)

Pro připevnění AURATON Fornax na stěně je nutné:

1. Sejmout kryt přední části přijímače viz kapitola "Způsob montáže přijímače AURATON Fornax - ovladač topného nebo klimatizačního zařízení(přijímač)".
2. Vyznačte na stěně polohu otvorů pro upevňovací šrouby.
3. Na vyznačených místech vyvrtejte otvory o průměru příložených hmoždinek (5 mm).
4. Vložte hmoždinky do vyvrtaných otvorů.
5. Přišroubujte přijímač AURATON Fornax na stěnu pomocí šroubů tak, aby dobře držely zařízení.

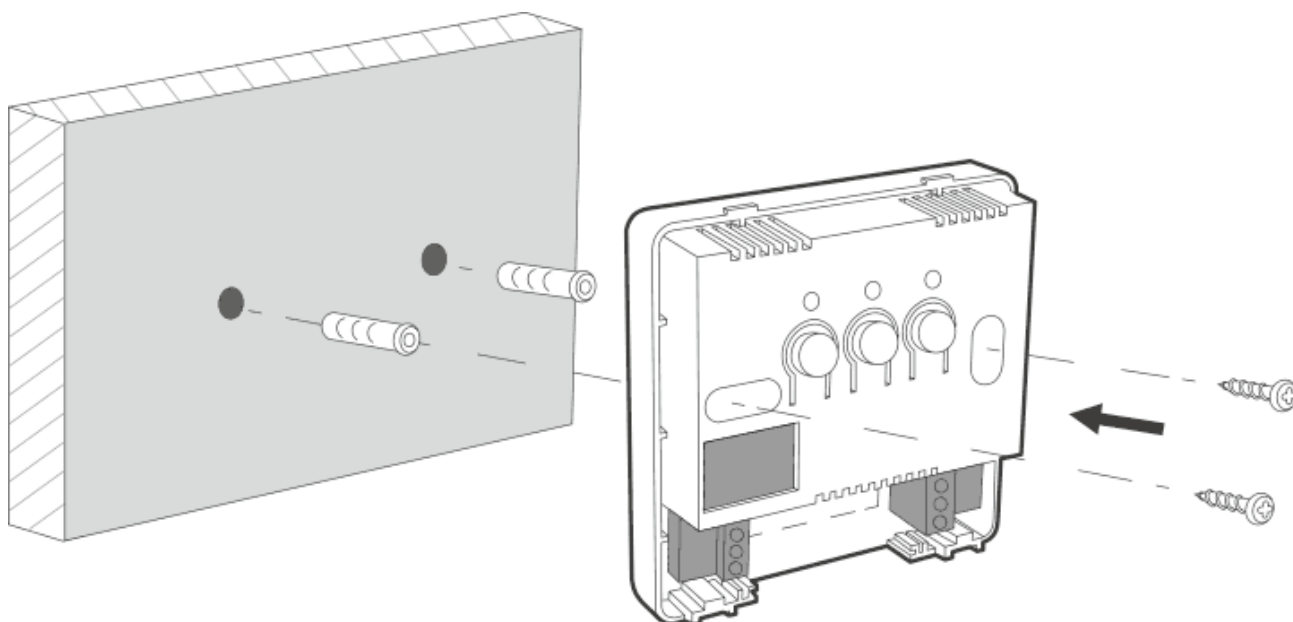

POZOR:

Pokud je stěna dřevěná, není nutné používat hmoždinky. Vyvrtejte otvory o průměru 2,7 mm místo 5 mm a zašroubujte šrouby přímo do dřeva.

POZOR:



Nemontujte AURATON Fornax na kovových tělesech (např. montážní skříň, kovová skříň kotle), aby nedocházelo k rušení činnosti termostatu.

Párování AURATON Draco R s týdenního, bezdrátového termostatu (vysílač) s přijímačem AURATON Fornax ovladačem topného nebo klimatizačního zařízení

Po připojení k síti zapněte přijímač krátkým stisknutím tlačítka napájení () . Pokud je zařízení zapnuto, rozsvítí se zelená kontrolka napájení a uslyšíte jedno pípnutí. Chcete-li přijímač vypnout, např. mimo topnou sezónu, stiskněte a podržte tlačítka napájení po dobu 3 sekund, dokud neuslyšíte dvojitě pípnutí a nezhasne zelená kontrolka napájení, čímž se topné zařízení vypne.

POZOR:

Bezdrátový AURATON Draco R (vysílač) prodáváný společně s AURATON Fornax bezdrátovým ovladačem topného nebo klimatizačního zařízení (přijímač) v sadě AURATON Draco SET je již spárován. Samostatně zakoupená zařízení vyžadují „párování“.

1. Spárování AURATON Draco R (vysílač) s AURATON Fornax se zahájí stisknutím pravého párovacího tlačítka () - jedno pípnutí na přijímači AURATON Fornax a jeho podržením po dobu nejméně 3 sekund, dokud nezačne LED dioda blikat zeleně (dvojitě pípnutí), poté tlačítko uvolněte.
Přijímač AURATON Fornax čeká na spárování 120 sekund. Po uplynutí této doby se automaticky vrátí do normálního provozu.
2. Na AURATON Draco R (vysílač) stiskněte na 5 sekund tlačítko , dokud se na displeji nerozsvítí symbol vysílání () . Uvolněte tlačítko - AURATON Draco R vysílá párovací signál po dobu 5 sekund.
3. Úspěšné dokončení spárování je signalizováno tím, že zelená LED dioda na přijímači AURATON Fornax přestane blikat a jedním pípnutím a přepnutím přijímače do normálního provozu.

Pokud dojde k chybě párování, opakujte kroky 1 a 2. V případě opakovaných chyb by mělo být

zařízení odebráno provedením RESETU přijímače AURATON Fornax, viz „RESET – Odebírání zařízení od AURATON Fornax – bezdrátový ovladač topného nebo klimatizačního zařízení (přijímač)“ a měli byste zkusit zařízení znovu spárovat.

POZOR:

Přijímač Auraton Fornax lze spárovat pouze s jedním AURATON Draco R.

Signalizace provozu a příjmu datového balíčku

Každý příjem rádiového přenosu ze spárovaného zařízení je signalizován přijímačem AURATON Fornax chvilkovou střídavou změnou barvy LED diod. Po zapnutí relé je LED dioda červená, po vypnutí relé je LED dioda zelená.

POZOR:

Stisknutí libovolného tlačítka je signalizováno krátkým pípnutím.

Odebrání AURATON Draco R - týdenního, bezdrátového termostatu od AURATON Fornax

1. Odebrání AURATON Draco R (vysílače) od přijímače AURATON Fornax se aktivuje stisknutím levého tlačítka odebrání (⚠) na přijímači a jeho podržením po dobu nejméně 3 sekund, dokud LED dioda nezačne blikat červeně, v té chvíli uvolněte tlačítko. Zvuková signalizace funguje stejně jako připsání, tj. stisknutí tlačítka je signalizováno krátkým pípnutím a po 3 sekundách se ozve dvojitě krátké pípnutí.
Přijímač AURATON Fornax čeká na odebrání zařízení 120 s. Po uplynutí této doby se automaticky vrátí do normálního provozu.
2. Na AURATON Draco R (vysílač) stiskněte na 5 sekund tlačítko **PROG**, dokud se na displeji nerozsvítí symbol vysílání (📡). Uvolněte tlačítko.
3. Úspěšné odebrání je signalizováno tím, že červená LED dioda na přijímači AURATON

Fornax přestane blikat a jedním pípnutím a přepnutím přijímače do normálního provozu.

Pokud dojde k chybě odebrání, opakujte kroky 1 a 2. V případě opakujících se chyb je nutné odebrat spárované zařízení viz „RESET - Odebrání spárovaného zařízení od AURATON Fornax - bezdrátový ovladač topného nebo klimatizačního zařízení (přijímač)“..

RESET - Odebrání zařízení spárovaného s přijímačem AURATON Fornax - bezdrátový ovladač topného nebo klimatizačního zařízení (přijímač)

Za účelem odebrání spárovaného zařízení (např. termostat) od AURATON Fornax, stiskněte a podržte současně tlačítko párování a odebrání (▽ a △) po dobu alespoň 5 s. dokud se signalizace LED diody nezmění na střídavé blikání zelené - červené barvy. V tu chvíli můžete obě tlačítka uvolnit. Zvuková signalizace: stisknutí tlačítka - krátké pípnutí - po 5 sekundách dvojité krátké pípnutí.

Správné ukončení odebrání zařízení je signalizováno přibližně po 2 s. změnou signalizace na zelenou barvu a následně jejím krátkým zhasnutím.

POZOR:

Pokud po RESETU odpojíme přijímač AURATON Fornax od napájecího zdroje a poté znovu připojíme napájecí zdroj, přijímač automaticky přejde do režimu „párování“ na 120 sekund. Přijímač AURATON Fornax, který je nově zakoupen (není zakoupen společně s AURATON Draco R) a nemá zařízení spárovaná z výroby, se bude chovat stejně.

RESET AURATON Draco R

Reset Chcete-li zařízení resetovat, vyjměte baterie a počkejte, než z displeje zmizí veškeré údaje.

RESET zařízení AURATON Draco R do TOVÁRNÍHO NASTAVENÍ

MASTER RESET TVRDÝ RESET provedete stisknutím a podržením tlačítka  a současným vložením baterií. Tímto dojde k obnovení zařízení AURATON Draco R do továrního nastavení.



DŮLEŽITÉ:

Dojde k odstranění všech uživatelsky-definovaných programů!

Nastavení konfigurace

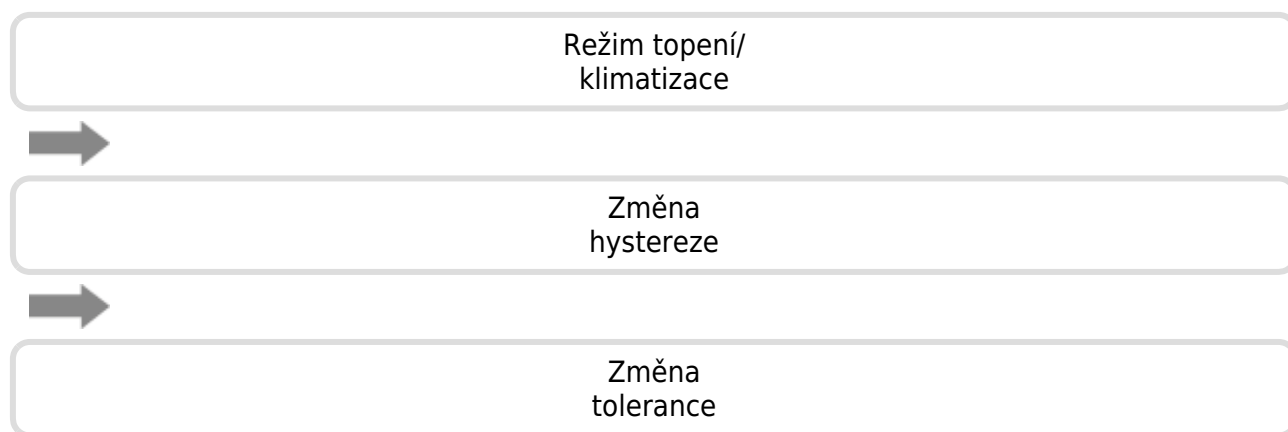
Nastavení konfigurace jdou v řadě po sobě:



Pro vstup do režimu úpravy konfigurace souběžně držte stisknuté tlačítka  a  po dobu 3 vteřin, dokud se nezobrazí menu nastavení.

Režim topení/klimatizace

AURATON Draco R může pracovat ve dvou režimech:



Režim topení (přednastavený) – nastavte, chcete-li aby termostat AURATON Draco R spolupracoval s topnými zařízeními.



Režim klimatizace – nastavte, chcete-li aby termostat AURATON Draco R spolupracoval s klimatizacemi.

Požadovaný režim zvolíte otočením knoflíku doleva nebo doprava. Svoji volbu potvrdíte stisknutím tlačítka . AURATON Draco R přejde ke změně dalšího parametru.

Změna hystereze

Hystereze slouží k prevenci příliš častého spínání regulátoru následkem malých teplotních výkyvů.

*Například v případě hystereze **HI 2** bude při nastavené teplotě 20 °C boiler sepnut při teplotě 19,8 °C a vypnut při teplotě 20,2 °C. V případě hystereze **HI 4** bude při nastavené teplotě 20 °C boiler sepnut při teplotě 19,6 °C a vypnut při teplotě 20,4 °C.*

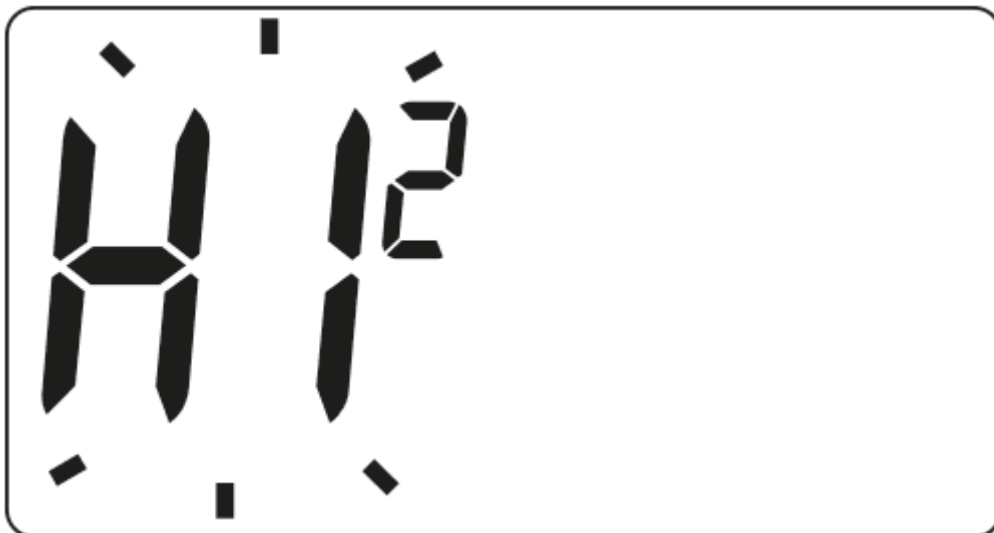

Režim změny hystereze značí blikající HI. Otočením knoflíku doleva nebo doprava nastavíte požadovanou hysterezi.

HI 2 - $\pm 0,2$ °C (přednastaveno),

HI 4 - $\pm 0,4$ °C.

Volbu potvrďte stisknutím tlačítka . AURATON Draco R přejde ke změně dalšího parametru.

Změna offsetu

Pomocí funkce offset můžete kalibrovat měření teploty s tolerancí ± 3 °C. AURATON Draco R může například ukazovat teplotu v místnosti 23 °C, zatímco běžný pokojový teploměr ukazuje 24 °C. Změnou offsetu o +1 stupeň dosáhnete toho, že AURATON Draco R bude ukazovat stejnou teplotu jako daný pokojový teploměr.

Režim změny offsetu značí blikající OFFS. Otočením knoflíku doleva nebo doprava nastavíte požadovanou hodnotu od -3,0 do 3,0 (přednastaveno - 0,0). Volbu potvrďte stisknutím tlačítka

. AURATON Draco R přejde do běžného provozního režimu.



POZOR:

Pokud během změny konfigurace nestisknete po dobu 10 vteřin žádné tlačítko, AURATON Draco R se automaticky vrátí do běžného provozního režimu.

POZOR:

První stisknutí jakéhokoliv tlačítka funkce vždy zapne podsvícení displeje, poté také funkce konkrétního tlačítka.

Zvláštní situace

- Pokud dojde ke ztrátě 3 po sobě jdoucích přenosů (po 15 minutách) z AURATON Draco R (vysílač), bude na přijímači AURATON Fornax signalizována porucha (LED bude nepřetržitě blikat, střídavě červeně a zeleně). Do momentu odstranění problému se přijímač přepne do zapamatovaného cyklu zapnutí / vypnutí z posledních 24 hodin.
- Jakmile se vrátí signál z AURATON Draco R, chyba se zruší a přijímač AURATON Fornax se přepne do normálního provozu.

Unikátní vlastnosti AURATON Fornax

- Spínání relé je synchronizováno s průběhem napájecí sítě 230 V AC, takže ke zkratu a rozpojení kotevních kontaktů relé dochází vždy v blízkosti nulového přechodu síťového napětí. Předchází to vzniku elektrického oblouku a výrazně se prodlužuje životnost relé.
- Přijímač AURATON Fornax je vybaven jedinečným algoritmem analýzy cyklů zapnutí / vypnutí. Celý topný cyklus za posledních 24 hodin je ukládán do paměti AURATON Fornax. V případě ztráty komunikace s bezdrátovým termostatem AURATON (vysílač) bude AURATON Fornax automaticky realizovat zapamatovaný cyklus zapnutí / vypnutí z posledních 24 hodin. To dává čas na obnovení přenosu (odstranění rušení) nebo na opravu termostatu bez významného zhoršení tepelného komfortu v ovládaném objektu.

Další poznámky



- AURATON Draco R (vysílač) musí být nainstalován nejméně 1 metr od přijímače (příliš silný signál z vysílače může způsobit rušení).
- Mezi jednotlivými vypnutími a zapnutími relé musí uplynout alespoň 30 sekund.
- Přenos dat z termostatu AURATON (vysílače) do přijímače AURATON Fornax probíhá při každé změně teploty okolí o 0,2 °C. Pokud se teplota nezmění, termostat zasílá kontrolní data každých 5 minut (projevuje se to chvilkovou střídavou změnou barvy LED diod).
- V případě výpadku proudu se AURATON Fornax vypne. Po obnovení napájení se topné zařízení automaticky zapne a AURATON Fornax počká na signál spárovaného termostatu AURATON (vysílač) nejpozději 5 minut po obnovení napájení. Po přijetí signálu přejde AURATON Fornax do normálního provozu.
- Umístění AURATON Fornax na kovovém tělese (např. montážní skříň, kovová skříň kotle), způsobí rušení činnosti AURATON Draco R.
- V AURATON Draco R (vysílač) můžete kdykoli zapnout nebo vypnout funkci ovládání (např. po topné sezóně) krátkým (asi 5 sekund) přidržením tlačítka  (AURATON Draco R zobrazí pouze aktuální čas a pokojovou teplotu - bez „časové osy“).
- První stisknutí jakéhokoliv tlačítka funkce vždy zapne podsvícení displeje, poté také funkce konkrétního tlačítka. Při použití otočného knoflíku je podsvícení aktivní pořád.
- Pokud při programování funkcí po dobu 10 vteřin nestisknete žádné tlačítko, tato nečinnost bude považována za ekvivalent stisknutí tlačítka .

Schéma připojení AURATON Fornax



1. řízení
2. Topné zařízení např. plynový kotel

3. Elektrické topné zařízení (MAX 230 V AC, 16 A)

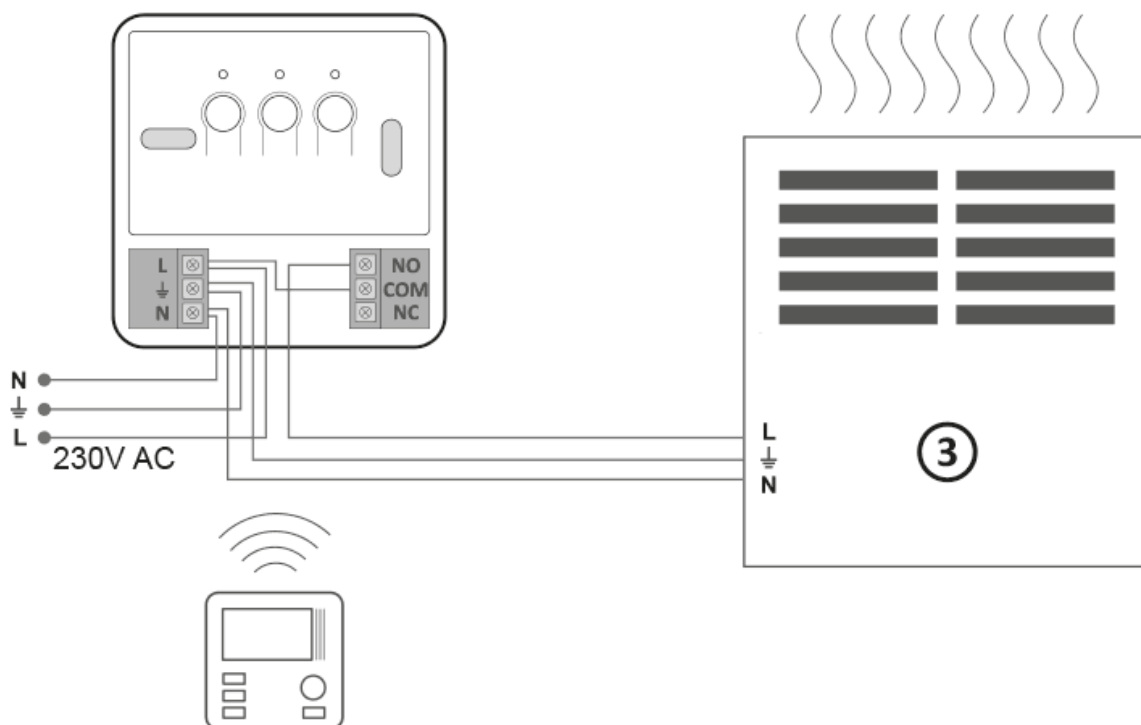
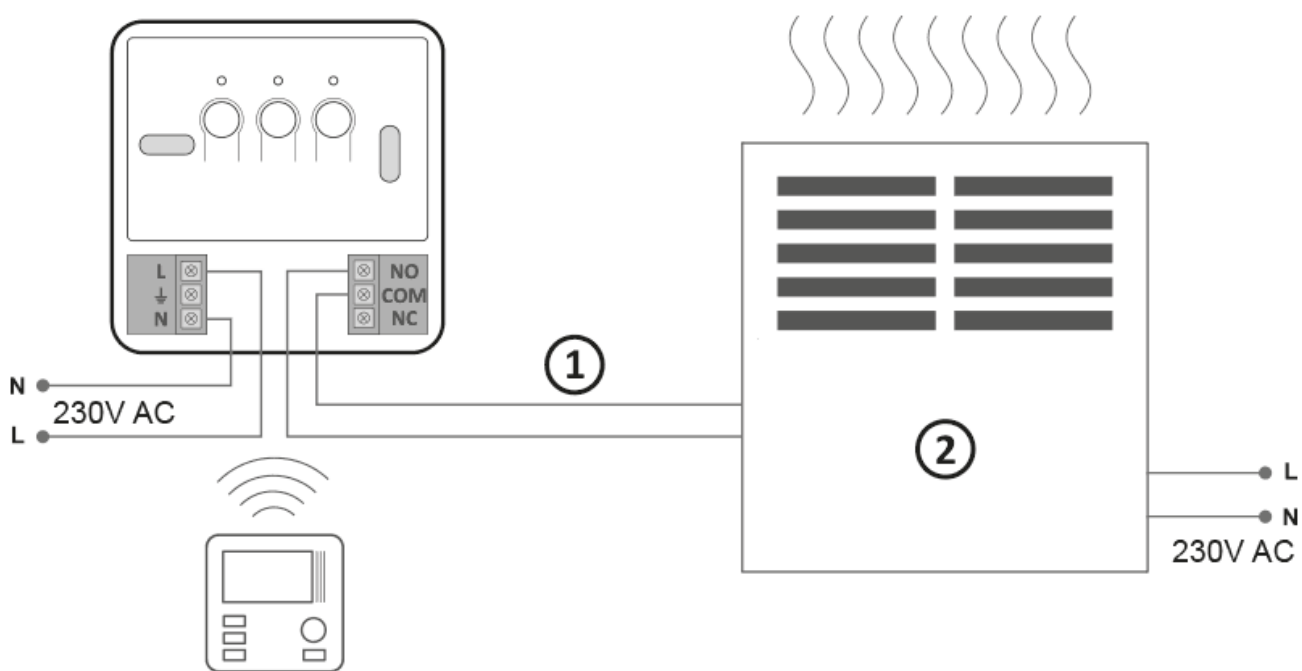
Čištění a údržba

- Vnější část zařízení čistěte suchým hadříkem. Nepoužívejte rozpouštědla (jako například benzen, ředidlo nebo alkohol).
- Nedotýkejte se zařízení mokřýma rukama. Může dojít k úrazu elektrickým proudem nebo poškození zařízení.
- Nevystavujte zařízení velkému množství kouře nebo prachu.
- Nedotýkejte se obrazovky ostrými předměty.
- Udržujte zařízení mimo dosah tekutin nebo vlhkosti.

Technické specifikace

Rozsah pracovní teploty:	0 - 45 °C
Provozní rozsah:	v typické budově, se standardní konstrukcí stěny - cca. 30 m; v otevřeném prostoru - do 300 m
Rádiová frekvence:	868,850 MHz 869,000 MHz
Síla rádiového signálu:	Až 11 dBm
Stupeň ochrany:	IP20

AURATON Draco R:

Napájení:	2 x AAA (2 x 1,5 V), alkalické
Počet teplotních úrovní:	2
Teplota proti zamrznutí:	7 °C
Rozsah nastavení teploty:	5 - 30 °C

Hystereze:	±0,2 °C/±0,4 °C
Provozní cyklus:	Týdenní programovatelný
Signalizace provozního stavu:	LCD displej
Rozměry [mm]:	90 x 90 x 36

AURATON Fornax:

Napájení:	230 V AC, 50 Hz, 1,5 W
Signalizace provozního stavu:	LED světla, zvuk
Zatížení relé:	Max. 250 V AC, max. 16 A
Kategorie přijímače:	2
Navrhované umístění instalace:	V blízkosti topného nebo klimatizačního zařízení
Rozměry [mm]:	100 x 100 x 29

Likvidace zařízení

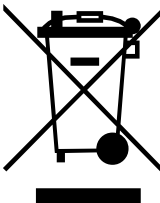

Zařízení jsou označena symbolem přeškrtnutého kontejneru na odpadky. V souladu s Evropskou směrnicí 2012/19/UE a Zákonem o elektroodpadu takové označení informuje, že toto zařízení po skončení jeho životnosti nemůže být umístěno spolu s jinými odpady, jež pocházejí z domácnosti. **Uživatel je povinen odevzdat ho ve sběrném místě elektrického a elektronického odpadu.**

Tímto LARS Andrzej Szymanski prohlašuje, že typ rádiového zařízení AURATON Draco SET je v souladu se směrnicí 2014/53/EU a 2011/65/EU. Úplné znění EU prohlášení o shodě je k dispozici níže v části pro stahování.

Adresa a kontakt na výrobce:

LARS, ul. Świerkowa 14
64-320 Niepruszewo

Ke stažení

- [Návod k obsluze](#)
- [Prohlášení o shodě AURATON Draco R](#)
- [Prohlášení o shodě AURATON Fornax](#)