



AURATON Libra R

Návod k obsluze ver. 20220222

Dokument obsahuje informace o bezpečnosti, instalaci a použití regulátoru AURATON Libra R.

Týdenní bezdrátový termostat (vysílač)

AURATON Libra R (vysílač) je týdenní bezdrátový termostat navržený pro spolupráci s AURATON Aries a AURATON Fornax.



3 nastavitelné teploty

Denní, noční, protizámrazová.



9 nezávisle nastavitelných programů teploty

Včetně 6 uživatelsky-upravitelných programů.

LCD

Podsvícený LCD displej

Díky podsvícenému displeji budete mít o činnosti zařízení přehled i ve špatně osvětlených místnostech.

Popis AURATON Libra R

Týdenní bezdrátový termostat (vysílač)

Na přední části krytu regulátoru se nachází podsvícený displej, čtyři funkční tlačítka a kolečko pro nastavení teploty s tlačítkem **OK**.

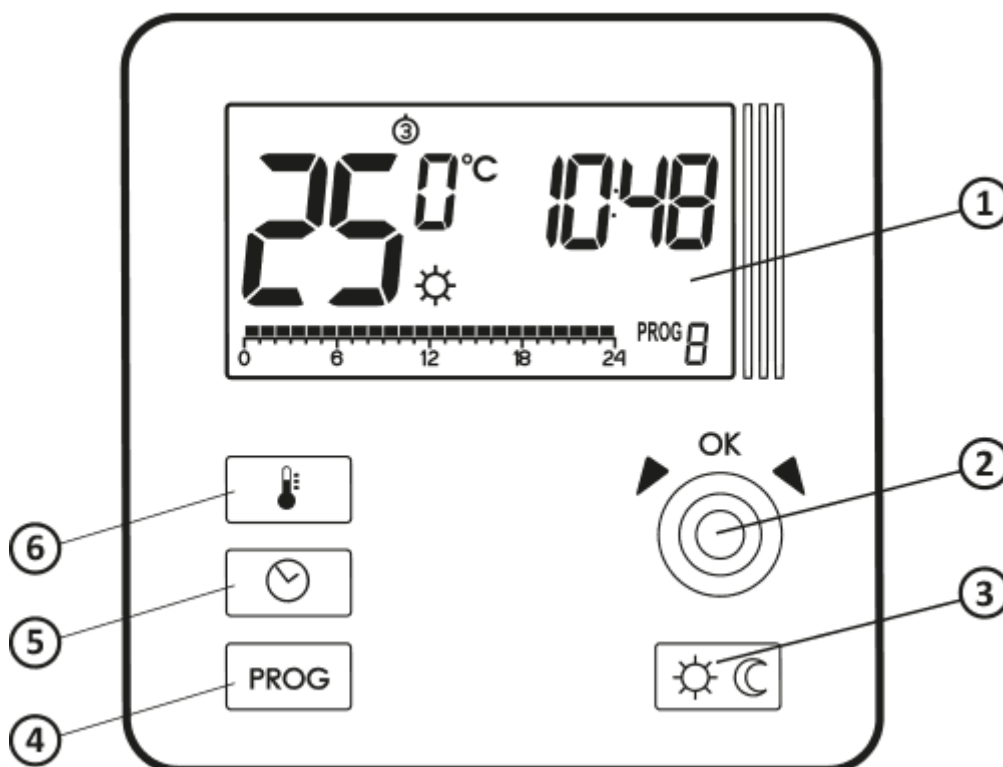

1. LCD displej
2. kolečko nastavení s integrovaným tlačítkem **OK**
3. tlačítka výběru režimu:
 - ☀ - denní režim,
 - ☾ - noční režim
4. tlačítko volby
5. tlačítko nastavení hodiny a dne týdne
6. tlačítko nastavení teploty

Displej

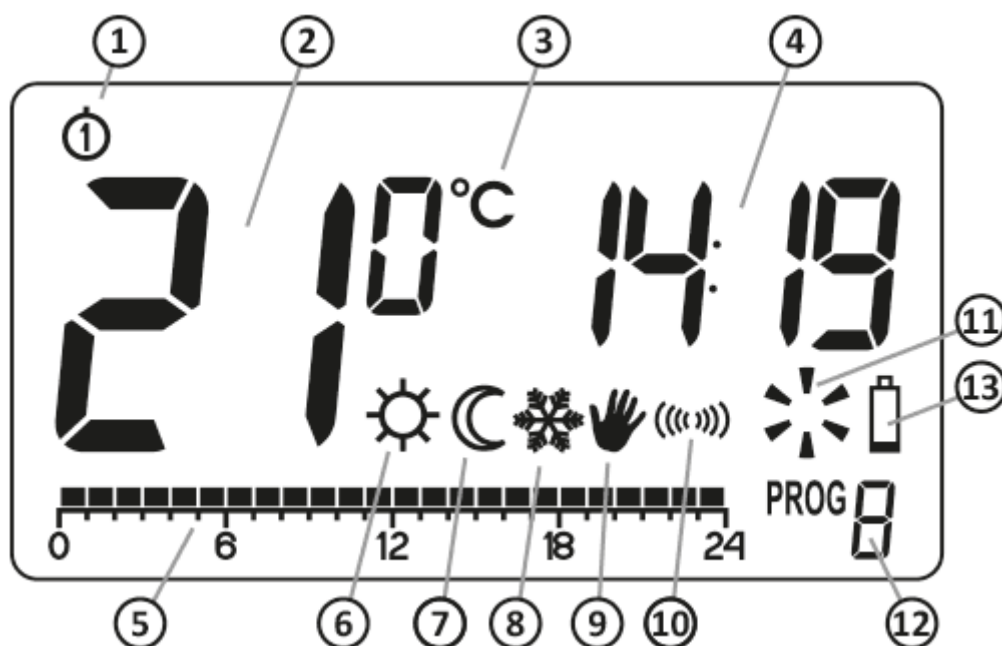

- 1. Den v týdnu (☉-☿)** – Značí aktuální den v týdnu. Každý den má přidělené číslo.
- 2. Teplota** – V běžném provozu AURATON Libra R zobrazuje teplotu místnosti, v níž je zařízení instalováno.
- 3. Jednotka teploty** – Informuje o tom, že teplota je zobrazena ve stupních Celsia (°C).
- 4. Hodiny**
Čas je zobrazován ve 24hodinovém formátu.
- 5. Časová linka**
Indikátor průběhu programu. Linka je rozdělena do 24 částí, přičemž každá část odpovídá jedné hodině. Zobrazuje způsob realizace daného programu. (viz kapitola: „Časová linka“)
- 6. Indikátor denního režimu (☀)**
Značí, že AURATON Libra R pracuje v denním režimu. (viz kapitola: „Programování teplot“)
- 7. Indikátor nočního režimu (☾)**
Značí, že AURATON Libra R pracuje v nočním režimu. (viz kapitola: „Programování teplot“)
- 8. Indikátor protizámrazového režimu (❄)**
Značí, že AURATON Libra R pracuje v protizámrazovém režimu. (viz kapitola: „Protizámrazový režim“)
- 9. Indikátor manuálního režimu (✋)**
Objeví se, pokud není používán žádný program. (viz kapitola: „Režim manuálního ovládání“)
- 10. Symbol vysílání (📶)**
Označuje komunikaci s přijímačem.
- 11. Indikátor aktivace AURATON Libra R (✳)**
Symbol značící provozní stav AURATON Libra R. Zobrazí se v momentě zapnutí termostatu.
- 12. Číslo programu**
Značí číslo momentálně spuštěného programu. (viz kapitola: „Programy z výroby“ a „Týdenní programování“)

13. Vybité baterie (🔋)

Indikátor se zobrazí, jakmile dojde k překročení minimální povolené hodnoty napětí baterie. Baterie je třeba co nejdříve vyměnit.

DŮLEŽITÉ:

Abyste nepřišli o naprogramované parametry, výměnu baterie proveďte v časovém intervalu 30 vteřin.

Výběr správného umístění pro AURATON Libra R

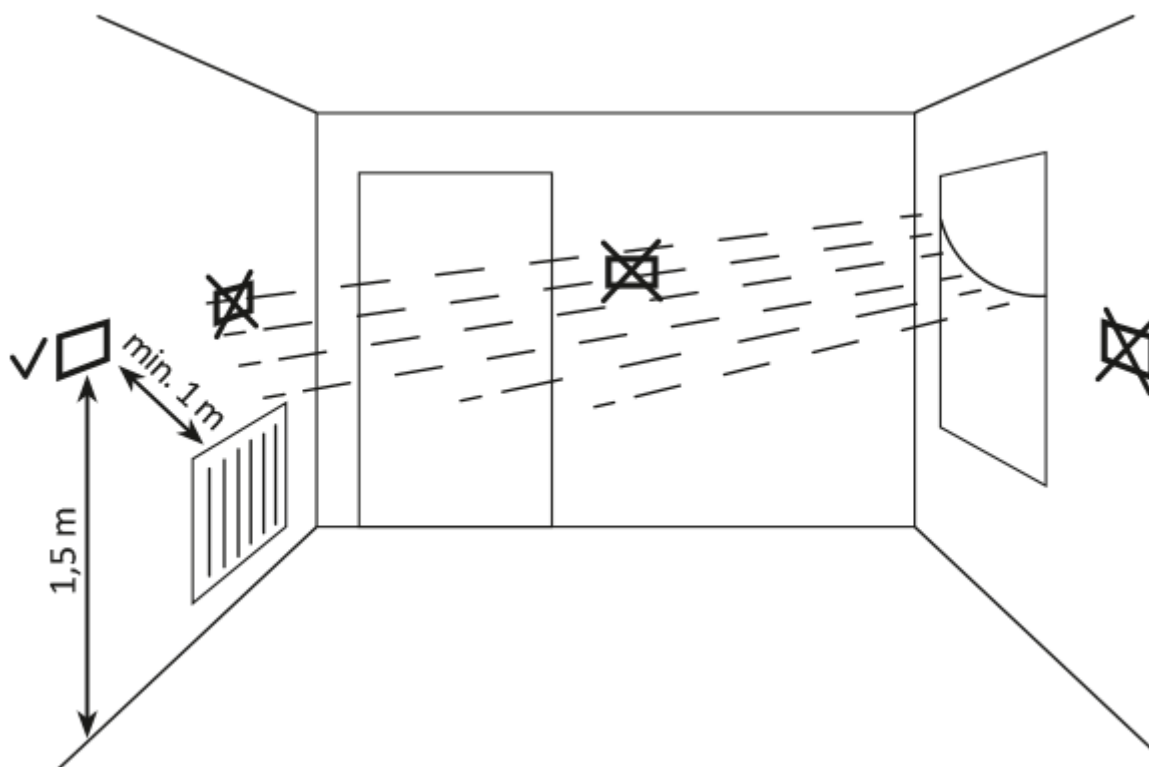

Správné fungování zařízení AURATON Libra R do značné míry závisí na jeho umístění. Instalace zařízení v místě bez dostatečného proudění vzduchu nebo v místě s přímým slunečním zářením může zapříčinit nesprávné ovládání tepoty. AURATON Libra R by měl být umístěn na vnitřní stěně budovy (dělicí příčce), v místě s volným prouděním vzduchu. Vyhněte se umístění v blízkosti zařízení vyzařujících teplo (TV, topení, ledničky) nebo na přímém slunci. Pokud AURATON Libra R umístíte do blízkosti dveří nebo jej vystavíte možným vibracím, i v takových případech může dojít k nesprávné funkci.

Výměna baterií

Prostor baterií je umístěn vevnitř zařízená AURATON Libra R v přední části krytu. Při výměně baterií je třeba sejmout kryt AURATON Libra R dle obrázku níže:

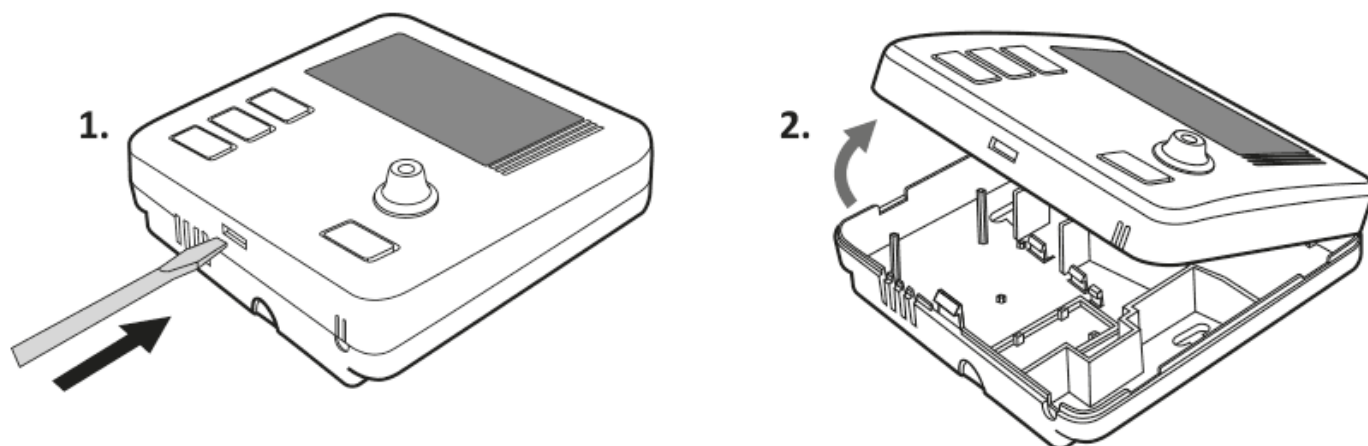

POZOR:

K napájení termostatů AURATON doporučujeme použít alkalické baterie. Nepoužívejte tzv. „dobíjecí baterie“, protože tyto mají příliš nízké napětí.

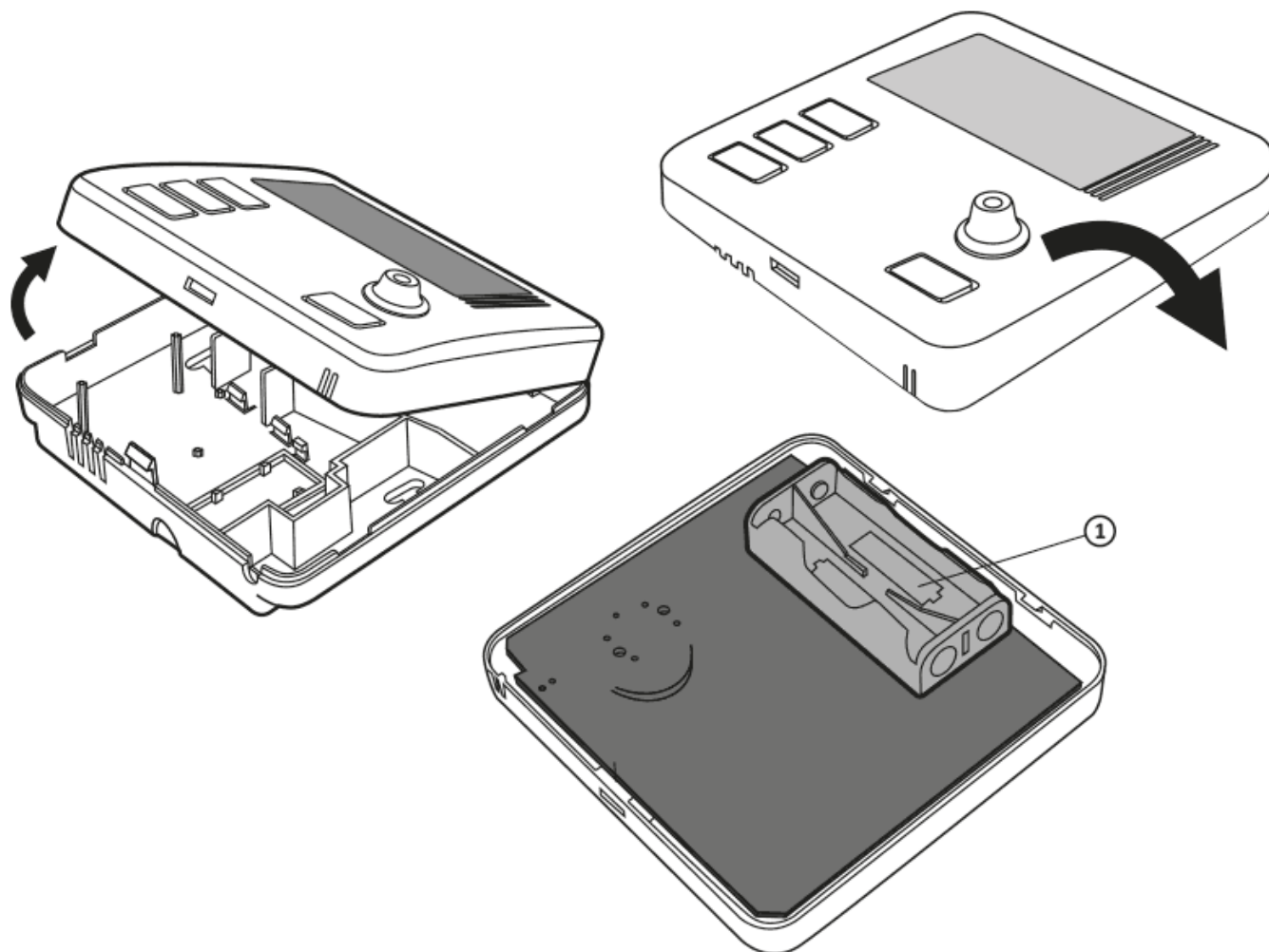

1. - Prostor pro baterie AAA 1,5 V

Do prostoru pro baterie vložte dvě baterie AAA 1,5, přičemž věnujte pozornost správné polaritě.

Montáž AURATON Libra R - týdenního, drátového termostatu

Montáž AURATON Libra R na stěnu:

1. Sejměte kryt (jak je znázorněno v části „Výměna baterií“)
2. Do stěny vyvrtejte dva otvory o průměru 6 mm (vzdálenost mezi otvory označte pomocí zadní části krytu AURATON Libra R).
3. Do vyvrtaných otvorů vložte hmoždinky.
4. Pomocí dodaných šroubů připevněte na stěnu zadní část krytu AURATON Libra R.

5. Nasadte kryt.

DŮLEŽITÉ:

U dřevěné stěny není potřeba používat hmoždinky. V tomto případě stačí vyvrtat otvory o průměru 2,7 mm (namísto 6 mm), a šrouby našroubovat přímo do dřeva.

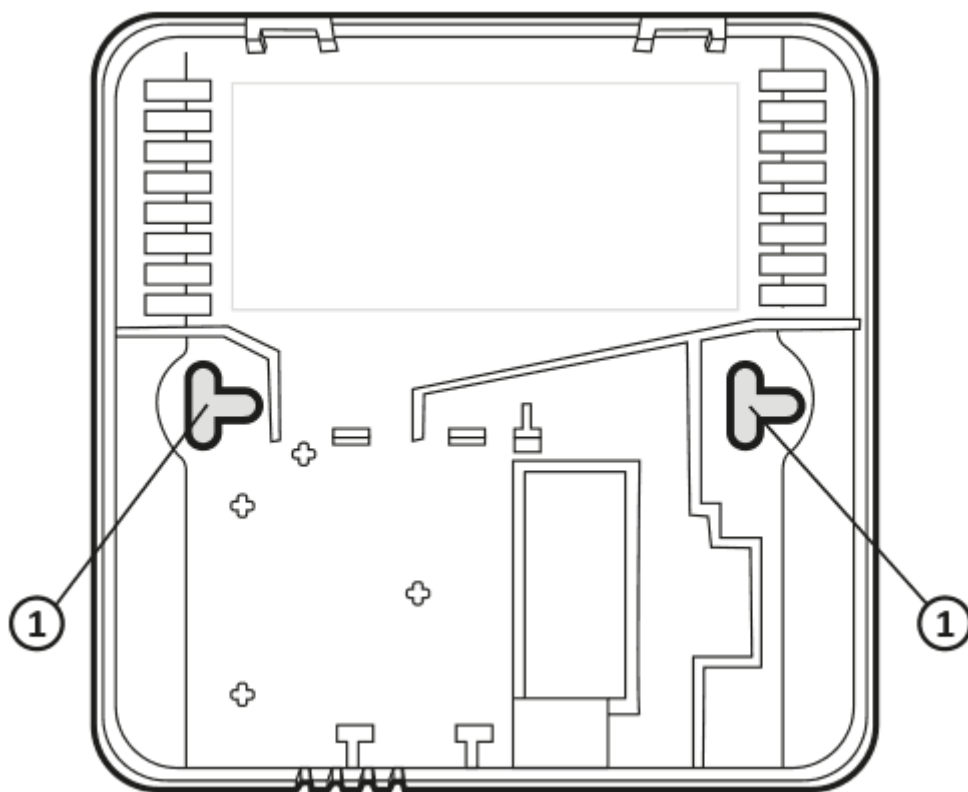

1. otvor pro upevňovací šroub

První zapnutí AURATON Libra R

Po správném vložení baterií do bateriového prostoru se na vteřinu na LCD displeji zobrazí všechny symboly následované číslem verze softwaru.

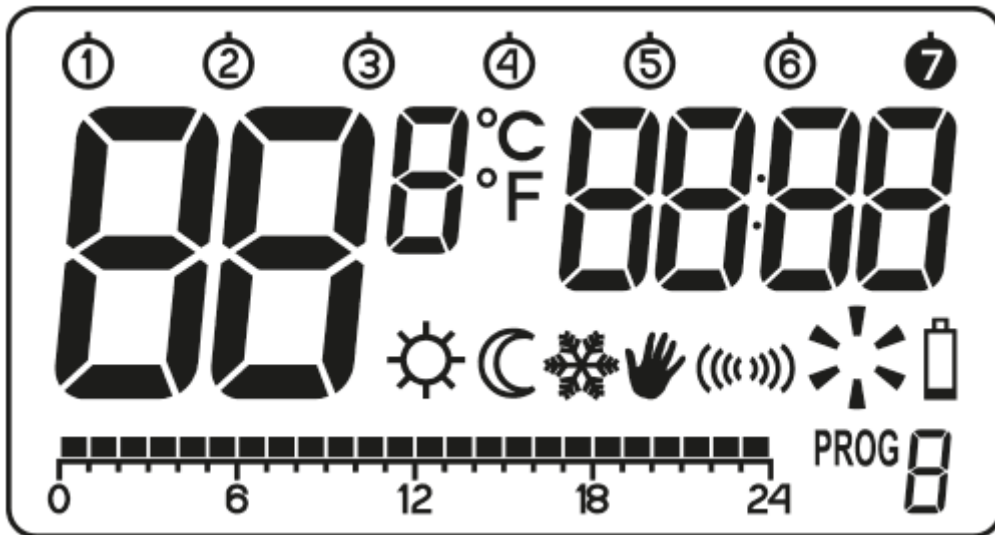

Po chvíli se AURATON Libra R automaticky přepne do režimu nastavení času. Blikající prvek na obrazovce značí, že je zařízení aktuálně v režimu editace. Otočením knoflíku doleva nebo doprava nastavte požadovanou hodinu a potvrďte pomocí tlačítka .

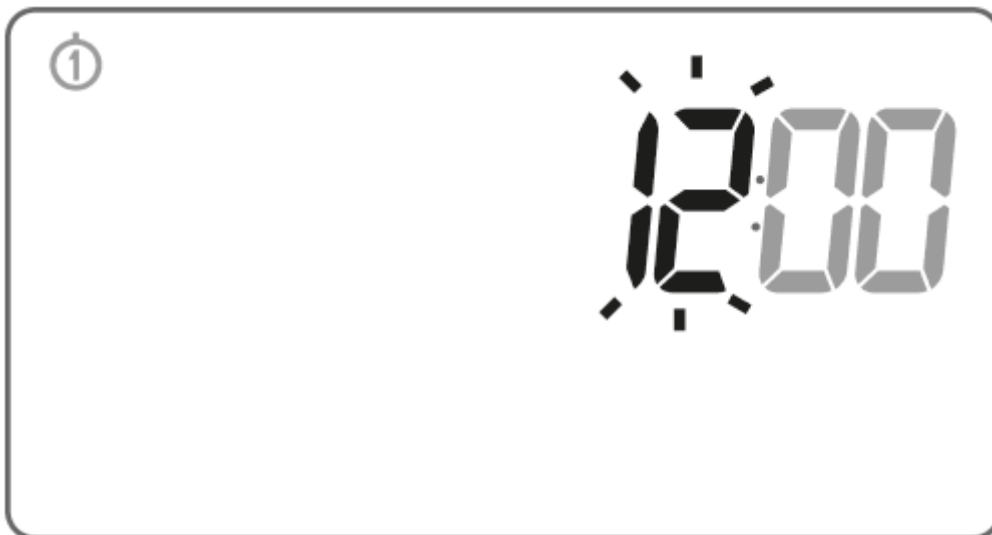

Otočením knoflíku doleva nebo doprava nastavte požadované minuty a potvrďte pomocí tlačítka .



V levém horním rohu se objeví blikající symbol dne v týdnu. Otočením knoflíku doleva nebo doprava nastavte den v týdnu a potvrďte pomocí tlačítka **OK**.



DŮLEŽITÉ:

Pokud v počátečním režimu editace během 60 vteřin nestisknete žádné tlačítko, budou automaticky nastaveny hodnoty 12:00, Pondělí.

DŮLEŽITÉ:

Pokud při nastavování ostatních funkcí po dobu 10 vteřin nestisknete žádné tlačítko, tato nečinnost bude považována za ekvivalent stisknutí tlačítka .

Nastavení času a dne v týdnu

Nastavení času:

Stiskněte tlačítko . Na obrazovce začne blikat symbol pro hodiny.

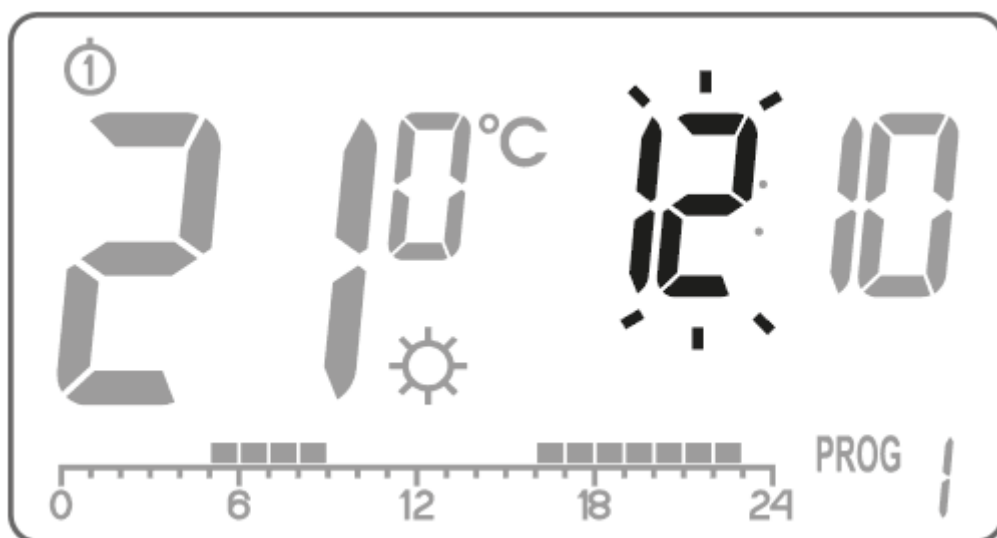

Otočením knoflíku doleva nebo doprava nastavte požadovanou hodinu a potvrďte pomocí

tlačítka .

Otočením knoflíku doleva nebo doprava nastavte požadované minuty a potvrďte pomocí tlačítka .

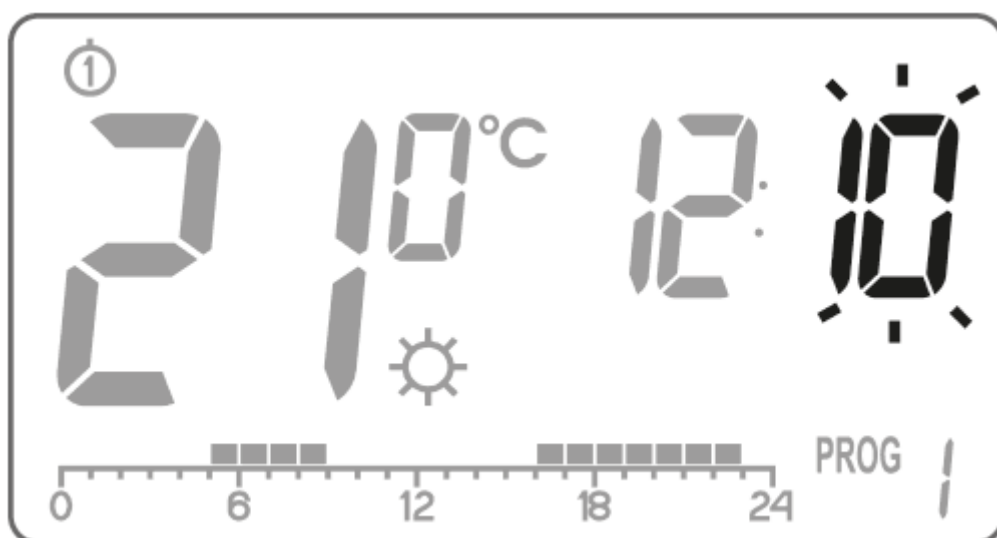

V levém horním rohu se objeví blikající symbol dne v týdnu. Otočením knoflíku doleva nebo doprava nastavte den v týdnu a potvrďte pomocí tlačítka .

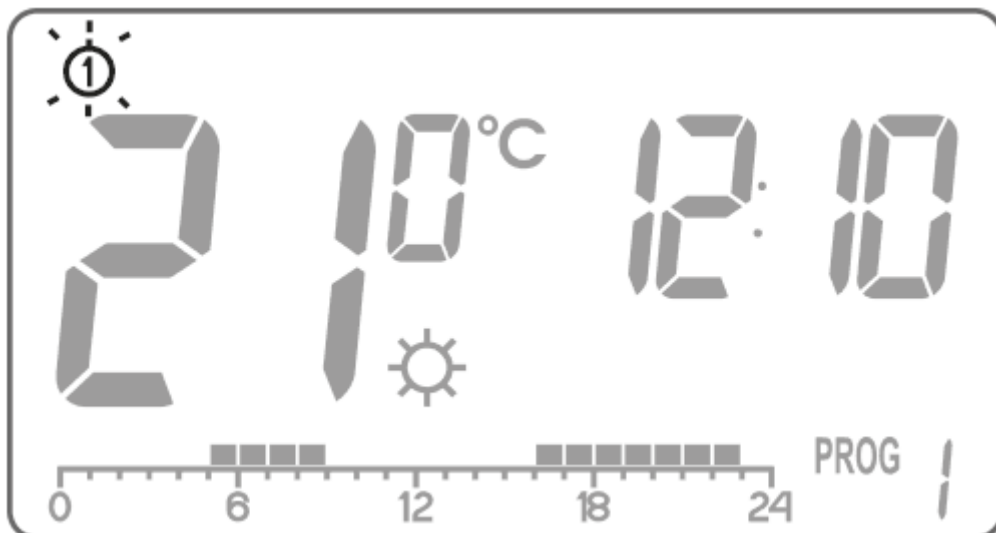

POZOR:

Přepnout můžete také stisknutím tlačítka .

Výchozí nastavení programu

- **pondělí - pátek:**
Termostat udržuje denní teplotu (☀) od **05:00 do 8:00** a od **15:00 do 23:00 hodin**.
- **sobota - neděle:**
Termostat udržuje denní teplotu (☀) od **06:00 do 23:00 hodin**
- **Výchozí nastavení teplot:**
 - ☀ denní teplota - 21,0°C
 - 🌙 noční teplota - 19,0°C
 - ❄ protizámrazová teplota - 7,0°C

Programování denních a nočních teplot

Na AURATON Libra R lze naprogramovat 2 typy teplot:

- Denní teplota (☀) - od 5 do 30°C
- Noční teplota (🌙) - od 5 do 30°C

Pro nastavení jedné z výše uvedených teplot:

- Stiskněte tlačítko .



Na displeji se zobrazí aktuálně nastavená teplota společně s jedním z těchto dvou symbolů:

☀ - **denní teplota;**

🌙 - **noční teplota.**



- Otočením knoflíku doleva nebo doprava nastavíte požadovanou teplotu.

- Stisknutím tlačítka  přepnete režim nastavení denní a noční teploty (⚙️, ℃).
- Po nastavení požadované teploty potvrďte stisknutím tlačítka .

POZOR:

Nastavená noční teplota může být stejná nebo nižší, než teplota denní. Nelze nastavit vyšší noční teplotu, než denní.

Úvod do programování

Časová linka

Časová linka je na LCD displeji rozdělená do 24 částí. Každá část značí 1 hodinu dne. Černé čtverečky nad linkou značí, že pro konkrétní hodiny byla naprogramována denní teplota, a že nebyla nastavena noční teplota.

Příklad:

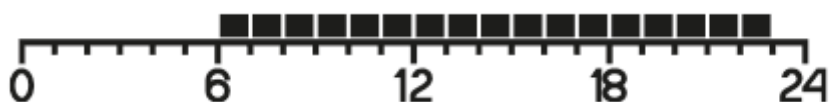

Na obrázku výše je znázorněno, že AURATON Libra R bude od 6.00 do 23.00 ovládat topné zařízení tak, aby byla v místnosti udržena denní teplota (⚙️). Od 23.00 do 6.00 hodin bude AURATON Libra R udržovat noční teplotu (℃).

Programy z výroby

Aby termostat AURATON Libra R věděl, kdy má aktivovat denní a noční teplotu, je třeba na každý den v týdnu nastavit příslušný program. K tomuto účelu můžete použít tři přednastavené programy z výroby (od 0 do 2):

Program č. 0 - protizámrazová ❄️

Neupravitelný program z výroby. Slouží k celodennímu protizámrazovému nastavení teploty.

Program č. 1 - týdenní

Neupravitelný program z výroby. Nastaví denní teplotu od 5:00 do 8:00 a 15:00 do 23:00 hodin.

Program č. 2 - víkendový

Neupravitelný program z výroby. Nastaví denní teplotu od 6:00 do 11:00 hodin.

Programy č. 3, 4, ..., 8 - uživatelsky-nastavitelné programy

Programy od č. 3 do č. 8 jsou uživatelsky-nastavitelné. Lze je libovolně upravovat a přizpůsobovat konkrétním podmínkám.

Programování

Týdenní programování

Naprogramování regulátoru spočívá ve stanovení toho, v jakých hodinách pro daný den týdne má být realizována denní teplota. Ve zbylé době je v provozu noční teplota.

Příklad provozního režimu AURATON Libra R od pondělí do neděle. Kromě níže stanovených časových období bude regulátor realizovat nižší noční teplotu.

Den	Denní teplota
-----	---------------

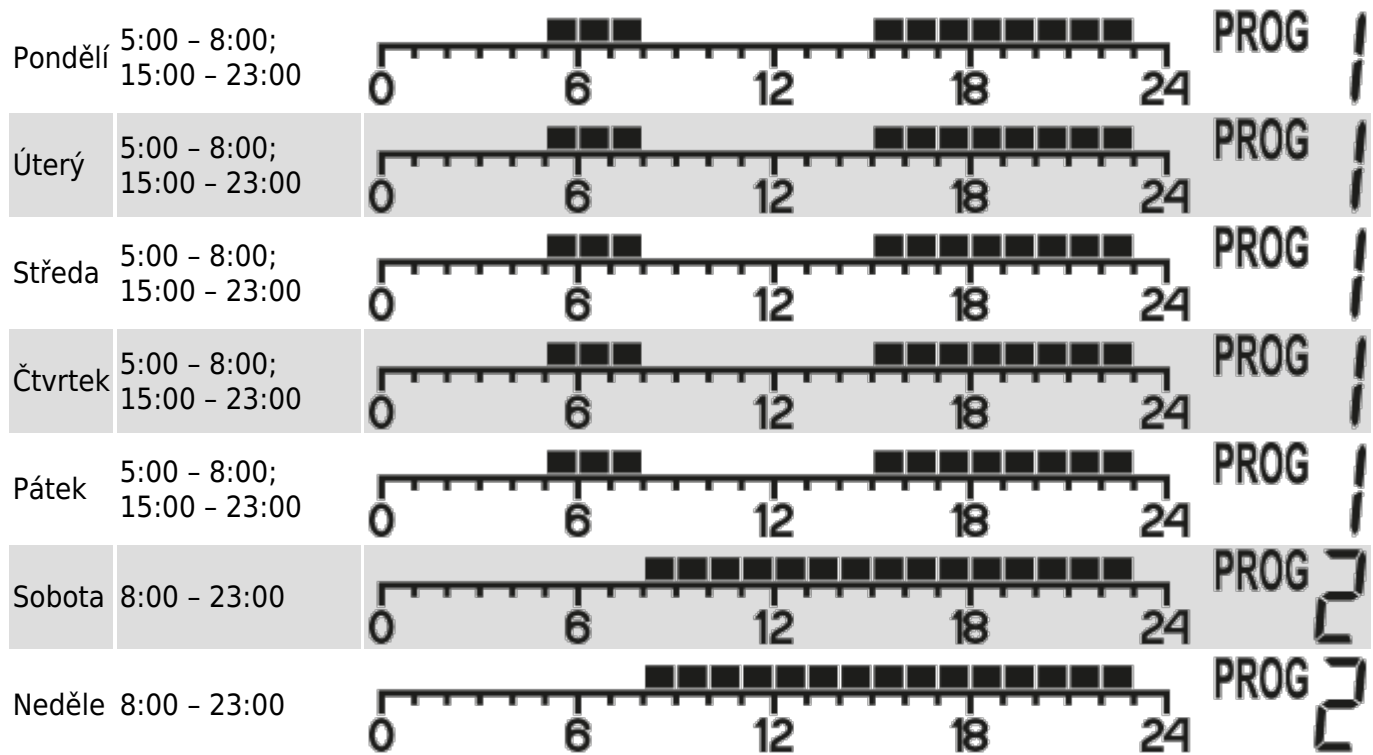

Volba programu

Pro nastavení programu je nutné:

Stisknout tlačítko **PROG**. Časový údaj programu začne blikat.

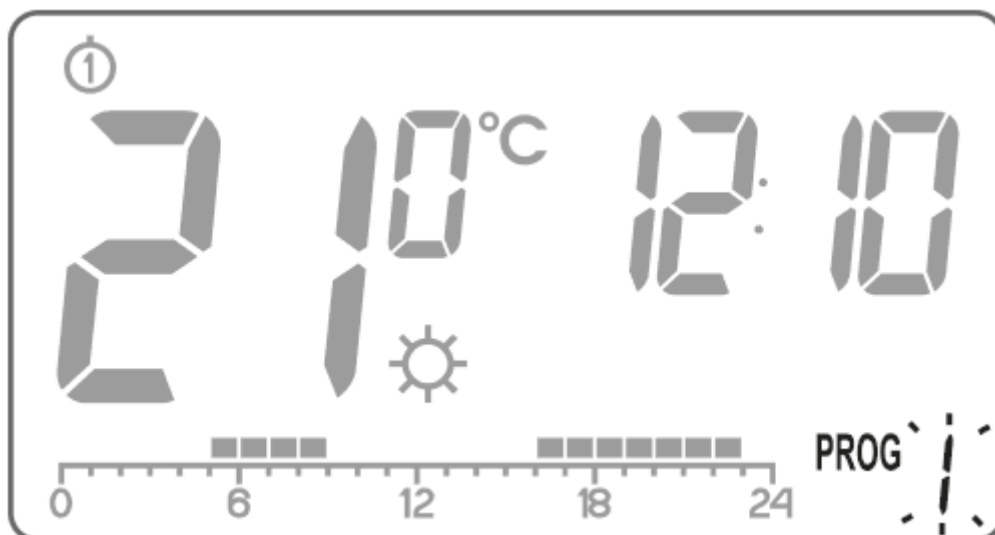

Stisknout tlačítko  tolikrát, aby byl vybrán den týdne, ve kterém má být program uskutečněn.

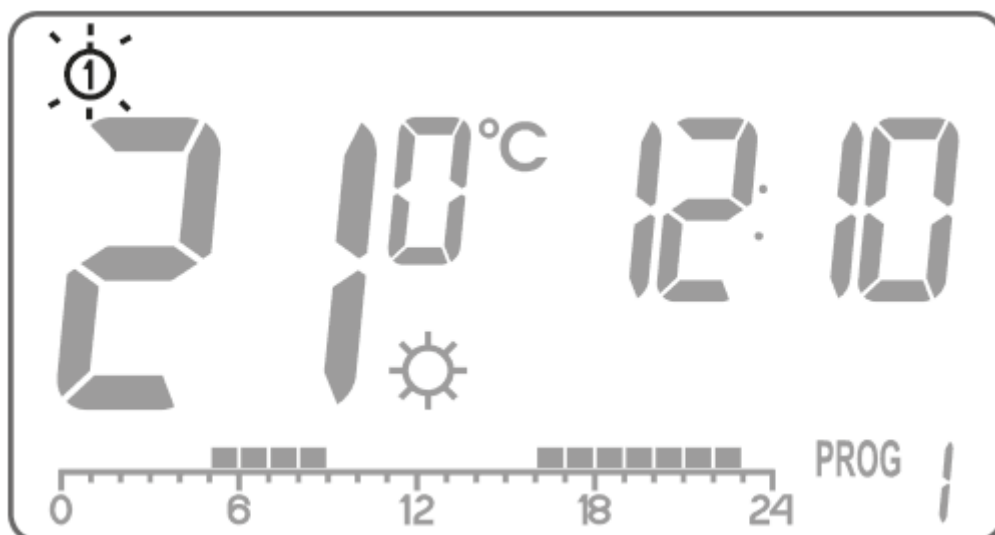

Stisknout několikrát tlačítko **PROG** a vybrat požadované číslo programu. Programy **0-2** jsou tovární, programy **3-8** nastavitelné.

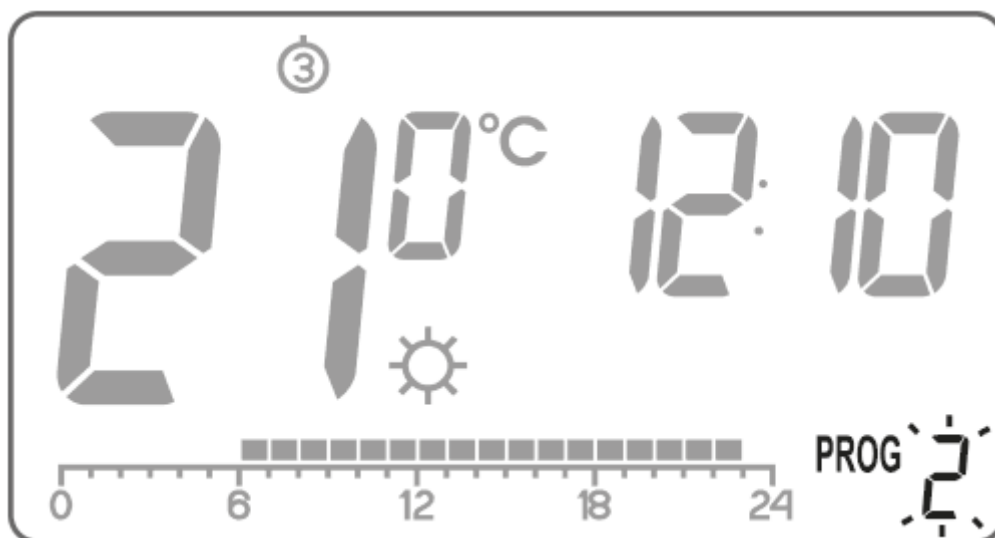



4. Volbu potvrďte tlačítkem **OK**.
5. Opakujte postup pro další dny týdne.

Úprava uživatelských programů

Pro nastavení programu je nutné:

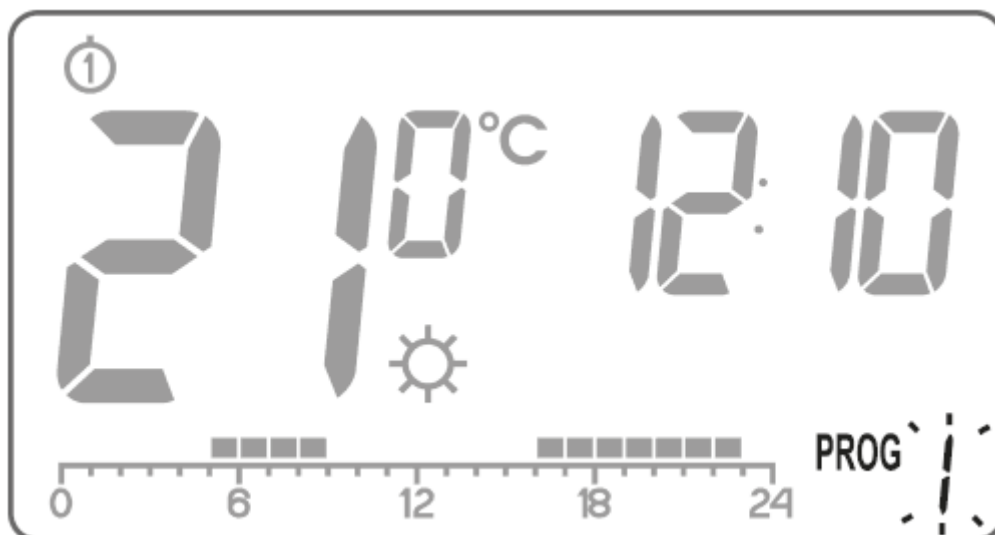
Stisknout tlačítko **PROG**. Číselný údaj programu začne blikat.



Stisknout tlačítko  tolikrát, abyste vybrali den týdne, ve kterém má být program uskutečněn.



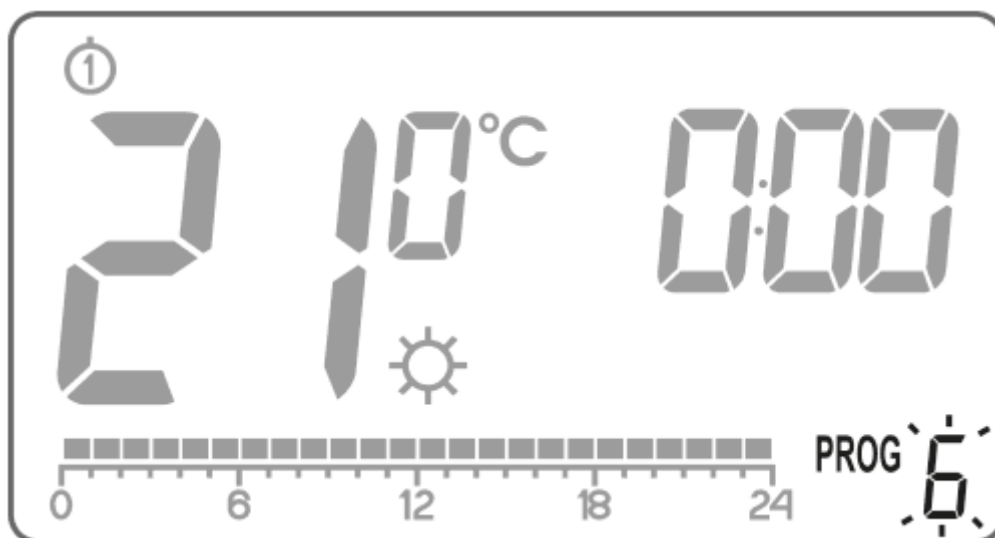

Stisknout několikrát tlačítko **PROG** pro výběr požadovaného čísla programu. Programy **0-2** jsou tovární, programy **3-8** nastavitelné.



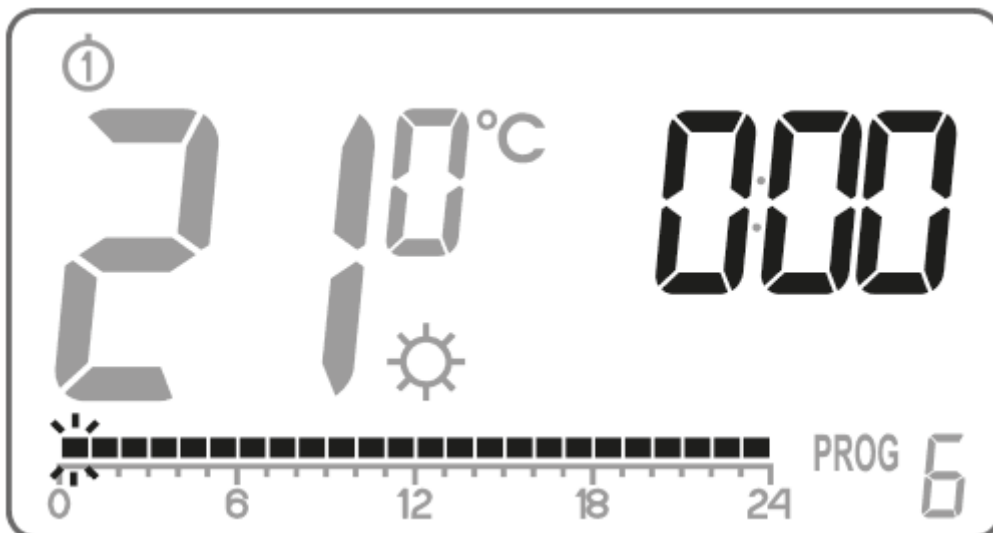

Na časové ose se objeví všechny černé obdélníky (24), z nichž každý symbolizuje 1 hodinu. Rozsvícený obdélník znamená, že v dané hodině má být realizována denní teplota. Pokud obdélník nad časovou osou není zobrazen, znamená to, že je realizována noční teplota.

Blikající obdélník označuje, ve kterém místě časové osy jsou prováděny změny.

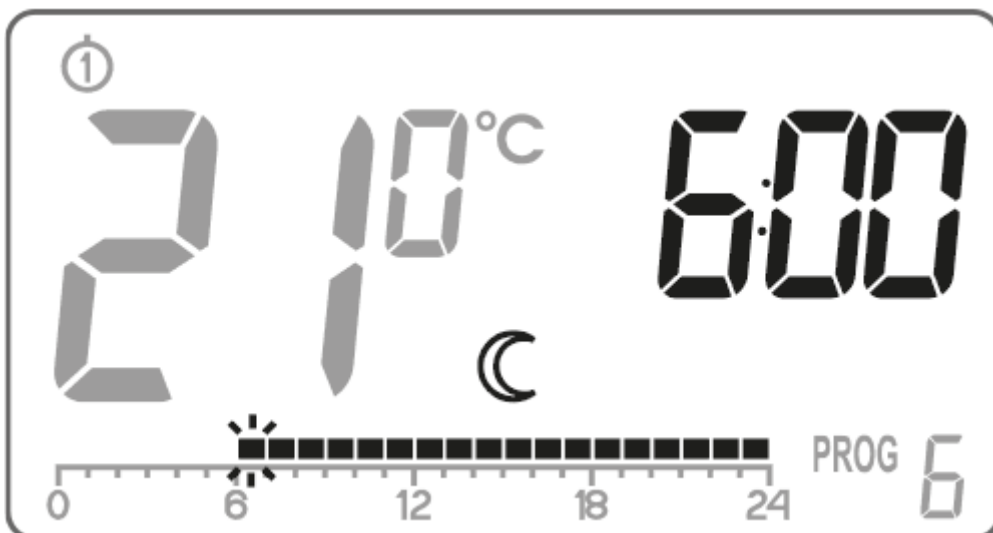

Tlačítkem  navolte denní teplotu (rozsvícený obdélník) nebo noční (nesvícící obdélník).
Následně vyberte pomocí kolečka časový úsek pro danou teplotu.



Následně stisknutím tlačítka  a výběrem časového úseku provedete úpravu celého programu.

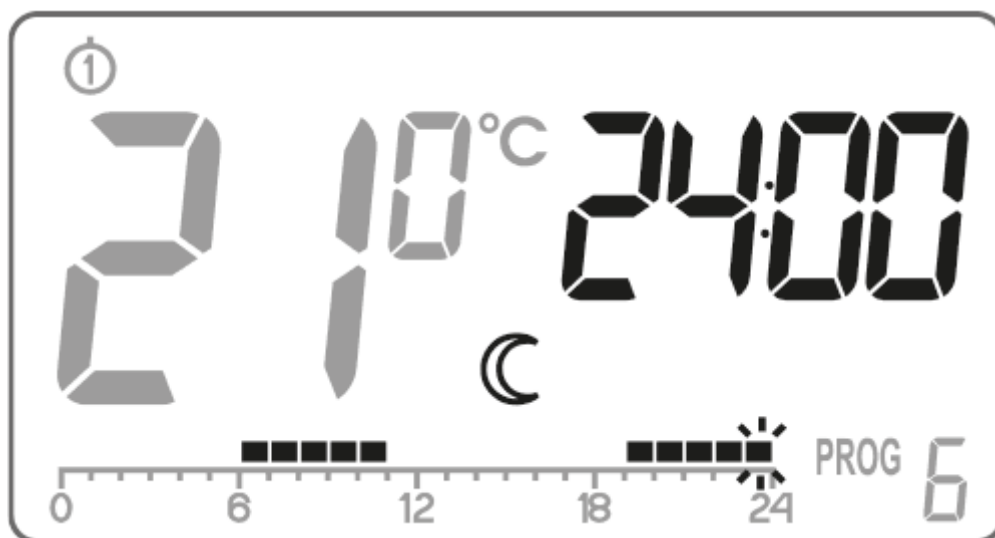

7. Vše potvrdíte tlačítkem .

DŮLEŽITÉ:



Upravený program pro určitý den lze vybrat a realizovat také v jiném dnu týdne.

Ruční ovládání





Možnost 1:

Chcete-li z jakéhokoliv důvodu v daný moment zastavit aktuální program a prodloužit denní či noční teplotu, můžete tak učinit ručně, avšak ne o více jak 24 hodin. Postup je následující:



Držte tlačítko  po dobu 3 vteřin. Poté pomocí otočného knoflíku zvolte počet hodin manuálního provozu (maximálně 24 hodin) a nastavení potvrďte stisknutím tlačítka .

AURATON Libra R počká na zvolení jedné ze dvou teplot pro udržování (denní nebo noční).

Změnu provedete pomocí tlačítka ] nebo pomocí otočného knoflíku. Volbu potvrďte pomocí tlačítka .





Možnost 2:

Pokud chcete odložit aktivaci daného programu, např. když se vám protáhne party, ale AURATON Libra R již začal snižovat teplotu na noční hodnotu (na displeji se již zobrazil symbol ) , pak je postup následující:

Stiskněte tlačítko  , Na displeji se objeví symbol  a  . Denní teplota bude udržována do okamžiku další změny teploty v rámci daného programu.

Výše zmíněnou akci zrušíte stisknutím tlačítka  , V takovém případě symbol  z obrazovky zmizí.

Podobně, pokud program momentálně udržuje denní teplotu, ale vy chcete okamžitě přejít na teplotu noční, postup je následující:

Stiskněte tlačítko  , Na displeji se objeví symbol  a  . Noční teplota bude udržována do okamžiku další změny teploty v rámci daného programu. Výše zmíněnou akci zrušíte stisknutím tlačítka  , V takovém případě symbol  z obrazovky zmizí.

Protizámrazová teplota



Budete-li dlouhodobě pryč z domova, můžete aktivovat protizámrazový režim. V takovém případě díky automatickému nastavení teploty na 7 °C předejdete nepříjemnostem v podobě zamrznutí vody v systému vytápění. Protizámrazový program aktivujete nastavením **programu č. 0** na požadovaný den v týdnu.

Párování AURATON Libra R s týdenního, bezdrátového termostatu (vysílač) s přijímačem AURATON Fornax ovladačem topného nebo klimatizačního zařízení

Po připojení k síti zapněte přijímač krátkým stisknutím tlačítka napájení (🔌). Pokud je zařízení zapnuto, rozsvítí se zelená kontrolka napájení a uslyšíte jedno pípnutí. Chcete-li přijímač vypnout, např. mimo topnou sezónu, stiskněte a podržte tlačítko napájení po dobu 3 sekund, dokud neuslyšíte dvojitě pípnutí a nezhasne zelená kontrolka napájení, čímž se topné zařízení vypne.

POZOR:

Bezdrátový AURATON Libra R (vysílač) prodáváný společně s AURATON Fornax bezdrátovým ovladačem topného nebo klimatizačního zařízení (přijímač) v sadě AURATON Libra SET je již spárován. Samostatně zakoupená zařízení vyžadují „párování“.

1. Spárování AURATON Libra R (vysílač) s AURATON Fornax se zahájí stisknutím pravého párovacího tlačítka (↕) – jedno pípnutí na přijímači AURATON Fornax a jeho podržením po dobu nejméně 3 sekund, dokud nezačne LED dioda blikat zeleně (dvojitě pípnutí), poté tlačítko uvolněte.
Přijímač AURATON Fornax čeká na spárování 120 sekund. Po uplynutí této doby se automaticky vrátí do normálního provozu.
2. Na AURATON Libra R (vysílač) stiskněte na 5 sekund tlačítko **PROG**, dokud se na displeji nerozsvítí symbol vysílání (📶). Uvolněte tlačítko – AURATON Libra R vysílá párovací signál po dobu 5 sekund.
3. Úspěšné dokončení spárování je signalizováno tím, že zelená LED dioda na přijímači AURATON Fornax přestane blikat a jedním pípnutím a přepnutím přijímače do normálního provozu.

Pokud dojde k chybě párování, opakujte kroky 1 a 2. V případě opakovaných chyb by mělo být zařízení odebráno provedením RESETU přijímače AURATON Fornax, viz „RESET – Odebírání zařízení od AURATON Fornax – bezdrátový ovladač topného nebo klimatizačního zařízení (přijímač)“ a měli byste zkusit zařízení znovu spárovat.

POZOR:

Přijímač Auraton Fornax lze spárovat pouze s jedním AURATON Libra R.



Signalizace provozu a příjmu datového balíčku

Každý příjem rádiového přenosu ze spárovaného zařízení je signalizován přijímačem AURATON Fornax chvilkovou střídavou změnou barvy LED diod. Po zapnutí relé je LED dioda červená, po vypnutí relé je LED dioda zelená.

POZOR:

Stisknutí libovolného tlačítka je signalizováno krátkým pípnutím.

Odebrání AURATON Libra R - týdenního, bezdrátového termostatu od AURATON Fornax

1. Odebrání AURATON Libra R (vysílače) od přijímače AURATON Fornax se aktivuje stisknutím levého tlačítka odebrání () na přijímači a jeho podržením po dobu nejméně 3 sekund, dokud LED dioda nezačne blikat červeně, v té chvíli uvolněte tlačítko. Zvuková signalizace funguje stejně jako připsání, tj. stisknutí tlačítka je signalizováno krátkým pípnutím a po 3 sekundách se ozve dvojité krátké pípnutí.
Přijímač AURATON Fornax čeká na odebrání zařízení 120 s. Po uplynutí této doby se automaticky vrátí do normálního provozu.
2. Na AURATON Libra R (vysílač) stiskněte na 5 sekund tlačítko , dokud se na displeji nerozsvítí symbol vysílání (). Uvolněte tlačítko.
3. Úspěšné odebrání je signalizováno tím, že červená LED dioda na přijímači AURATON Fornax přestane blikat a jedním pípnutím a přepnutím přijímače do normálního provozu.

Pokud dojde k chybě odebrání, opakujte kroky 1 a 2. V případě opakujících se chyb je nutné odebrat spárované zařízení viz „RESET - Odebrání spárovaného zařízení od AURATON Fornax - bezdrátový ovladač topného nebo klimatizačního zařízení (přijímač)“..

RESET - Odebrání zařízení spárovaného s přijímačem AURATON Fornax - bezdrátový ovladač topného nebo klimatizačního zařízení (přijímač)

Za účelem odebrání spárovaného zařízení (např. termostat) od AURATON Fornax, stiskněte a podržte současně tlačítko párování a odebrání (⏏ a ⏏) po dobu alespoň 5 s. dokud se signalizace LED diody nezmění na střídavé blikání zelené – červené barvy. V tu chvíli můžete obě tlačítka uvolnit. Zvuková signalizace: stisknutí tlačítka – krátké pípnutí – po 5 sekundách dvojité krátké pípnutí.

Správné ukončení odebrání zařízení je signalizováno přibližně po 2 s. změnou signalizace na zelenou barvu a následně jejím krátkým zhasnutím.

POZOR:

Pokud po RESETU odpojíte přijímač AURATON Fornax od napájecího zdroje a poté znovu připojíte napájecí zdroj, přijímač automaticky přejde do režimu „párování“ na 120 sekund. Přijímač AURATON Fornax, který je nově zakoupen (není zakoupen společně s AURATON Libra R) a nemá zařízení spárovaná z výroby, se bude chovat stejně.

RESET AURATON Libra R

Reset Chcete-li zařízení resetovat, vyjměte baterie a počkejte, než z displeje zmizí veškeré údaje.

RESET zařízení AURATON Libra R do TOVÁRNÍHO

NASTAVENÍ

MASTER RESET TVRDÝ RESET provedete stisknutím a podržením tlačítka  a současným vložením baterií. Tímto dojde k obnovení zařízení AURATON Libra R do továrního nastavení.



DŮLEŽITÉ:

Dojde k odstranění všech uživatelsky-definovaných programů!

Nastavení konfigurace

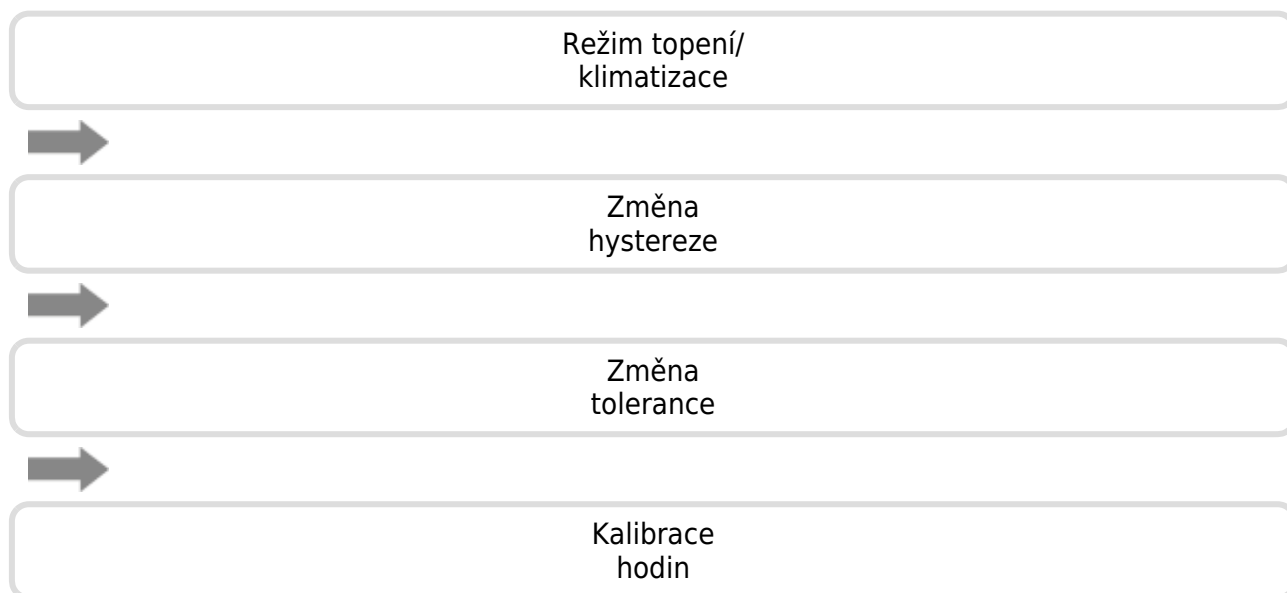
Nastavení konfigurace jdou v řadě po sobě:



Pro vstup do režimu úpravy konfigurace souběžně držte stisknuté tlačítka  a  po dobu 3 vteřin, dokud se nezobrazí menu nastavení.

Režim topení/klimatizace

AURATON Libra R může pracovat ve dvou režimech:



Režim topení (přednastavený) - nastavte, chcete-li aby termostat AURATON Libra R spolupracoval s topnými zařízeními.



Režim klimatizace - nastavte, chcete-li aby termostat AURATON Libra R spolupracoval s klimatizacemi.

Požadovaný režim zvolíte otočením knoflíku doleva nebo doprava. Svoji volbu potvrdíte stisknutím tlačítka . AURATON Libra R přejde ke změně dalšího parametru.

Změna hystereze

Hystereze slouží k prevenci příliš častého spínání regulátoru následkem malých teplotních výkyvů.

*Například v případě hystereze **HI 2** bude při nastavené teplotě 20 °C boiler sepnut při teplotě 19,8 °C a vypnut při teplotě 20,2 °C. V případě hystereze **HI 4** bude při nastavené teplotě 20 °C boiler sepnut při teplotě 19,6 °C a vypnut při teplotě 20,4 °C.*

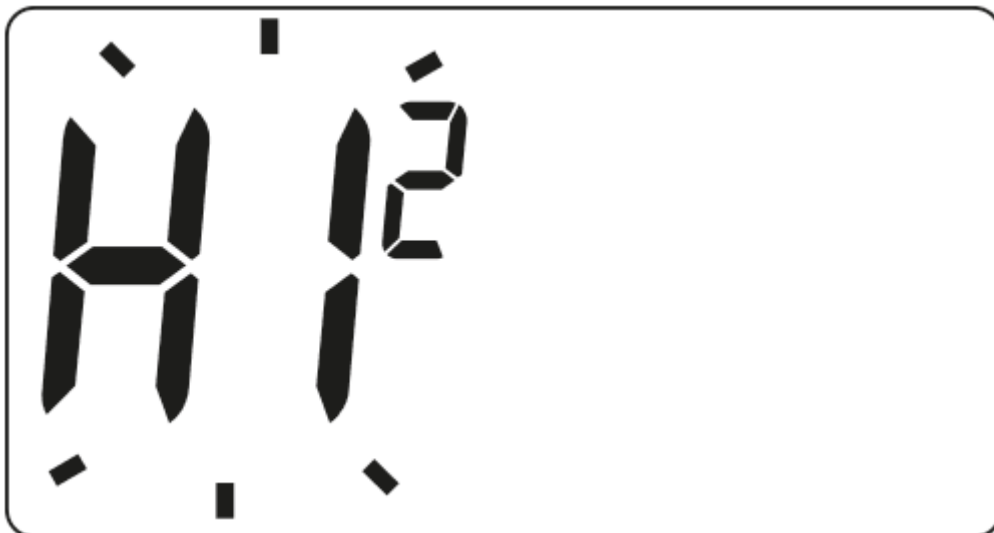

Režim změny hystereze značí blikající HI. Otočením knoflíku doleva nebo doprava nastavíte požadovanou hysterezi.

HI 2 - $\pm 0,2$ °C (přednastaveno),

HI 4 - $\pm 0,4$ °C,

HI P - provozní režim PWM (viz kapitola „Provozní režim PWM“).

Volbu potvrďte stisknutím tlačítka . AURATON Libra R přejde ke změně dalšího parametru.

Změna offsetu

Pomocí funkce offset můžete kalibrovat měření teploty s tolerancí ± 3 °C. AURATON Libra R může například ukazovat teplotu v místnosti 23 °C, zatímco běžný pokojový teploměr ukazuje 24 °C. Změnou offsetu o +1 stupeň dosáhnete toho, že AURATON Libra R bude ukazovat stejnou teplotu jako daný pokojový teploměr.

Režim změny offsetu značí blikající OFFS. Otočením knoflíku doleva nebo doprava nastavíte požadovanou hodnotu od -3,0 do 3,0 (přednastaveno - 0,0). Volbu potvrďte stisknutím tlačítka

. AURATON Libra R přejde do běžného provozního režimu.



POZOR:

Pokud během změny konfigurace nestisknete po dobu 10 vteřin žádné tlačítko, AURATON Libra R se automaticky vrátí do běžného provozního režimu.

POZOR:

První stisknutí jakéhokoliv tlačítka funkce vždy zapne podsvícení displeje, poté také funkce konkrétního tlačítka.

Kalibrace hodin

Funkce slouží k napravení znázornění hodin v případě jakýchkoliv odchylek. Pokud hodiny v průběhu týdne neukazují správný čas, je třeba určit rozsah tohoto nesprávného znázornění času. Tuto hodnotu je do AURATON Libra R třeba zadat v podobě vteřin.

Příklad 1:

Po týdnu provozu AURATON Libra R ukazuje čas o 1 minutu a 20 vteřin vyšší (60 + 20 = 80). V takovém případě je třeba hodiny zpomalit nastavením C - 80.

Příklad 2:

Po týdnu provozu jdou hodiny na AURATON Libra R o 2 minuty pozadu ($2 \times 60 = 120$). V takovém případě je třeba hodiny zrychlit nastavením C 120.

DŮLEŽITÉ:

Aby funkce kalibrace hodin fungovala správně, je třeba počet vteřin určit po jednom týdnu provozu termostatu AURATON Libra R (7 dní = počet vteřin, které mají být k hodinám přidány nebo odebrány, maximálně 294 vteřin).

DŮLEŽITÉ:

Pokud během změny konfigurace nestisknete po dobu 10 vteřin žádné tlačítko, AURATON Libra R se automaticky vrátí do běžného provozního režimu.

Provozní režim PWM

(Pulse-Width Modulation)

Provedením změny hystereze (kapitola „Nastavení konfigurace“) můžete aktivovat provozní režim PWM. V tomto režimu AURATON Libra R zapíná topné zařízení cyklicky a minimalizuje tak výkyvy teplot. AURATON Libra R kontroluje časy zvýšení a snížení teploty.

Pokud tyto hodnoty AURATON Libra R zná, spíná a vypíná topné zařízení v takových cyklech, aby byla teplota v místnostech udržována na hodnotu co nejbližší nastavené hodnotě.

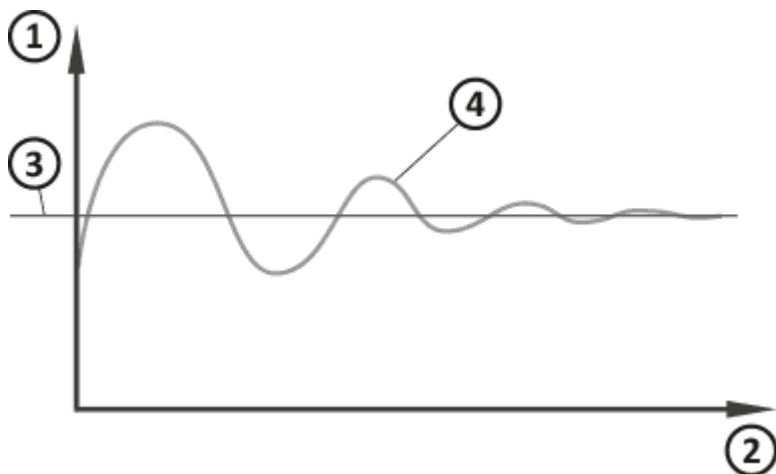

1. Teplota
2. Čas
3. Nastavená teplota
4. Teplota v místnosti



POZOR:

V režimu PWM může AURATON Libra R topení zapnout i tehdy, je-li teplota v místnosti vyšší než nastavená teplota. Důvodem je algoritmus PWM, který se snaží udržet nastavenou teplotu a předvídat chování systému vytápění.

Zvláštní situace

- Pokud dojde ke ztrátě 3 po sobě jdoucích přenosů (po 15 minutách) z AURATON Libra R (vysílač), bude na přijímači AURATON Fornax signalizována porucha (LED bude nepřetržitě blikat, střídavě červeně a zeleně). Do momentu odstranění problému se přijímač přepne do zapamatovaného cyklu zapnutí / vypnutí z posledních 24 hodin.
- Jakmile se vrátí signál z AURATON Libra R, chyba se zruší a přijímač AURATON Fornax se přepne do normálního provozu.

Doplňující poznámky

- AURATON Libra R (vysílač) musí být nainstalován nejméně 1 metr od přijímače (příliš silný signál z vysílače může způsobit rušení).
- Mezi vypnutím a opětovným zapnutím relé musí vždy uběhnout alespoň 30 vteřin.
- Přenos dat z AURATON Libra R (vysílače) do přijímače AURATON Fornax probíhá při každé změně teploty okolí o 0,2 °C. Pokud se teplota nezmění, AURATON Libra R zasílá kontrolní data každých 5 minut (je to signalizováno blikající oranžovou diodou na přijímači).
- V případě výpadku proudu se přijímač AURATON Fornax vypne. Po obnovení napájení se topné zařízení automaticky zapne a přijímač AURATON Fornax počká na signál spárovaného AURATON Libra R (vysílač) nejpozději 5 minut po obnovení napájení. Po přijetí signálu přejde přijímač AURATON Fornax do normálního provozu.
- Umístění přijímače AURATON Fornax na kovovém tělese (např. montážní skříň, kovová skříň kotle), způsobí rušení činnosti AURATON Libra R.
- V AURATON Libra R (vysílač) můžete kdykoli zapnout nebo vypnout funkci ovládání (např. po topné sezóně) krátkým (asi 5 sekund) přidržetím tlačítka  (AURATON Libra R zobrazí pouze aktuální čas a pokojovou teplotu - bez „časové osy“).
- První stisknutí jakéhokoliv tlačítka funkce vždy zapne podsvícení displeje, poté také funkce konkrétního tlačítka. Při použití otočného knoflíku je podsvícení aktivní pořád.
- Pokud při programování funkcí po dobu 10 vteřin nestisknete žádné tlačítko, tato nečinnost bude považována za ekvivalent stisknutí tlačítka .

Čištění a údržba

- Vnější část zařízení čistěte suchým hadříkem. Nepoužívejte rozpouštědla (jako například benzen, ředidlo nebo alkohol).
- Nedotýkejte se zařízení mokřýma rukama. Může dojít k úrazu elektrickým proudem nebo poškození zařízení.
- Nevystavujte zařízení velkému množství kouře nebo prachu.
- Nedotýkejte se obrazovky ostrými předměty.
- Udržujte zařízení mimo dosah tekutin nebo vlhkosti.

Technické údaje

Napájení:	2 x AAA (2 x 1,5 V), alkalické
Rozsah pracovní teploty:	0 - 45 °C
Signalizace provozního stavu:	LCD
Počet teplotních úrovní:	2
Teplota proti zamrznutí:	7 °C
Rozsah nastavení teploty:	5 - 30 °C
Hystereze:	±0,2 °C / ±0,4 °C / PWM
Provozní cyklus:	Týdenní programovatelný
Provozní rozsah:	v typické budově, se standardní konstrukcí stěny - cca. 30 m; v otevřeném prostoru - do 300 m
Rádiová frekvence:	868,850 MHz 869,000 MHz
Síla rádiového signálu:	Až 11 dBm
Stupeň ochrany:	IP20
Rozměry [mm]:	90 x 90 x 36

Likvidace zařízení

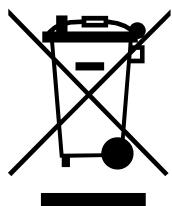

Zařízení jsou označena symbolem přeškrtnutého kontejneru na odpadky. V souladu s Evropskou směrnicí 2012/19/UE a Zákonem o elektroodpadu takové označení informuje, že toto zařízení po skončení jeho životnosti nemůže být umístěno spolu s jinými odpady, jež pocházejí z domácnosti. **Uživatel je povinen odevzdat ho ve sběrném místě elektrického a elektronického odpadu.**

Tímto LARS Andrzej Szymanski prohlašuje, že typ rádiového zařízení AURATON Libra R je v souladu se směrnicí 2014/53/EU a 2011/65/EU. Úplné znění EU prohlášení o shodě je k dispozici

na této internetové adrese: <https://manuals.auraton.pl>

Adresa a kontakt na výrobce:

LARS, ul. Świerkowa 14
64-320 Niepruszewo
www.auraton.pl

Ke stažení

- [Návod k obsluze](#)
- [Prohlášení o shodě](#)