



Floor Heating Controller

Uživatelská příručka ver. 20201215

Tento dokument obsahuje informace o bezpečnosti, instalaci a použití zařízení AURATON Floor Heating Controller.

Bezdrátová lišta pro ovládání podlahového vytápění

AURATON Floor Heating Controller je 8zónový bezdrátový regulační lišta pro ovládání podlahového vytápění, určená pro práci se servopohony AURATON Vela, čerpadlem ústředního vytápění a topným zařízením. Ovládání jednotlivých topných zón probíhá pomocí bezdrátových termostatů z řady AURATON Smart.



POZOR!



Všechna připojení by měla být provedena s odpojeným zdrojem napájení.

AURATON Floor Heating Controller je určen k montáži na DIN lištu v instalačních skříních. Není vhodné používat kovové skřínky, vzhledem k omezené rádiové komunikaci.

Provoz

AURATON Floor Heating Controller obsluhuje 8 samostatných topných zón a môže navíc plniť následujúce funkcie:

- ovládání čerpadla ústředního vytápění,
- ovládání kotle ústředního vytápění, prostřednictvím relé s bezpotenciálovými kontakty,
- spolupráce s řídicí jednotkou AURATON Pulse za účelem automatizace AURATON Floor Heating Controller s dalšími zařízeními řady AURATON Smart
- testování síly signálu mezi jednotlivými spárovanými zařízeními

Provozní režimy zařízení

Sada AURATON Floor Heating Controller společně s termostatem řady AURATON Smart může pracovat ve dvou režimech:

Režim I (místní):

V tomto režimu mohou lišta i regulátor pracovat samostatně, aniž by bylo nutné používat internetovou řídicí jednotku AURATON Pulse. Stačí, aby byl termostat řady Smart správně přiřazen k AURATON Floor Heating Controller. Do každé topné zóny lze přiřadit pouze 1 termostat řady Smart.

Režim II (dálkový):

V režimu dálkového ovládání je možné použít internetovou řídicí jednotku AURATON Pulse, a mít tak přístup k celému systému i mimo domov.

Díky tomu můžete dálkově ovládat vytápění, přijímat oznámení o případných událostech, vytvářet harmonogramy a mnoho dalšího.

POZOR!

Pro správný dálkově řízený provoz je nutný přístup k internetu jak ze strany samotné řídicí jednotky, tak v telefonu, tabletu s aplikací (Android, iOS).

POZOR!

Pokud používáte režim II (dálkový), doporučuje se nejdříve spárovat AURATON Floor Heating Controller s termostatem řady Smart. Díky spárování bude sada fungovat správně i v případě výpadku napájení samotné řídicí jednotky AURATON Smart. K jednomu AURATON Floor Heating Controller lze přiřadit až 9 zařízení (8 termostatů na zónu + Auraton Pulse)

Popis zařízení, tlačítek a kontrolkek

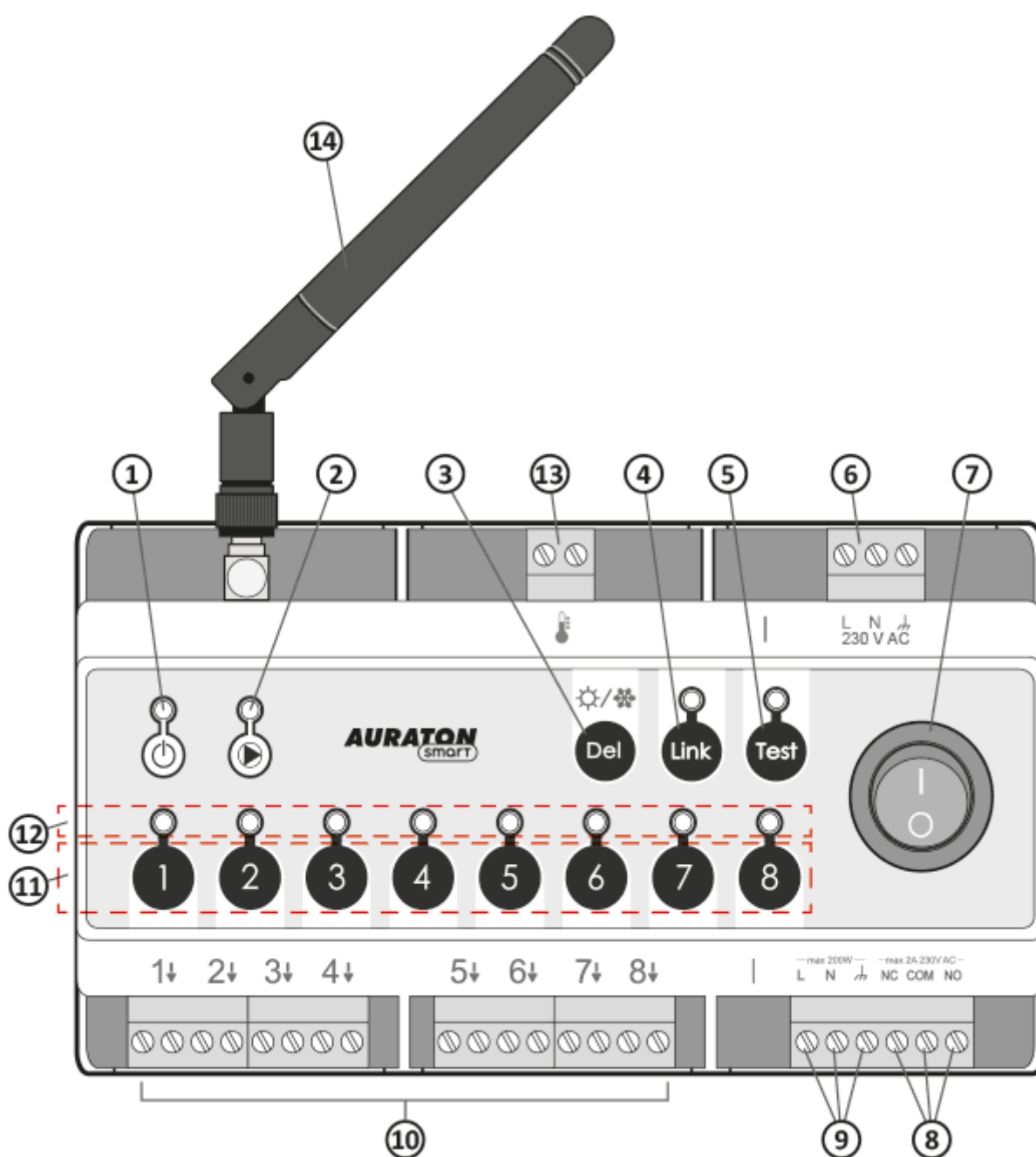

1. Kontrolka signalizující stav napájení.
2. Kontrolka signalizující provozní stav čerpadla ústředního vytápění,
3. Tlačítko **(Del)** pro odstranění spárovaných termostatů nebo návrat k továrnímu nastavení.
4. Tlačítko **(Link)** pro spárování s řídicí jednotkou AURATON Pulse
5. Tlačítko **(Test)** s kontrolkou provozního režimu testeru.
6. L, N, \$ — připojení napájení 230 V AC
7. Síťový vypínač
8. NC, COM, NO - bezpotenciálové kontakty relé
9. Ovládání čerpadla ústředního vytápění (L, N, \$)
10. Přípojky topných zón 1-8 (servopohony)
11. Tlačítka topných zón 1-8
12. Kontrolky signalizující provoz zón 1-8
13. Přípojky externího teplotního čidla
14. Anténa

Montáž na DIN lištu

1. DIN lišta.
2. Zavěste AURATON Floor Heating Controller horními háčky na DIN lištu.
3. Dolní háček potáhněte dolů „plochým“ šroubovákem.
4. Umístěte AURATON Floor Heating Controller na správné místo.
5. Uvolněte spodní háček

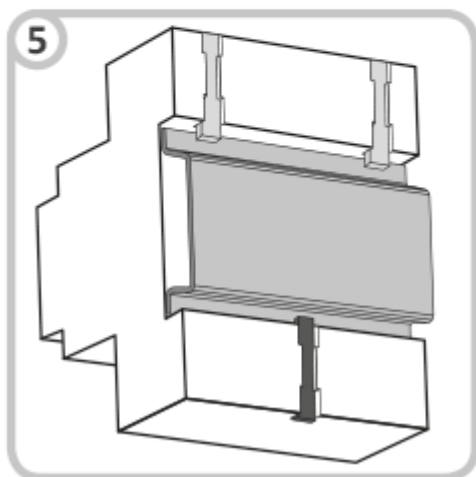
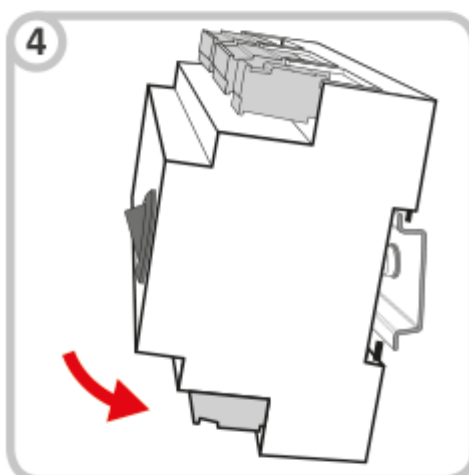
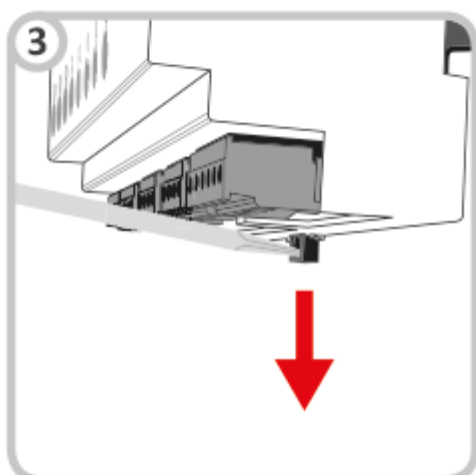
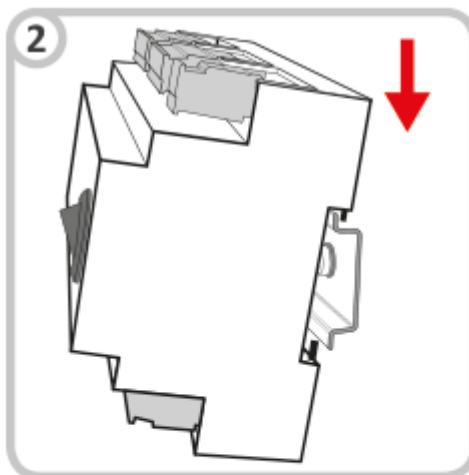
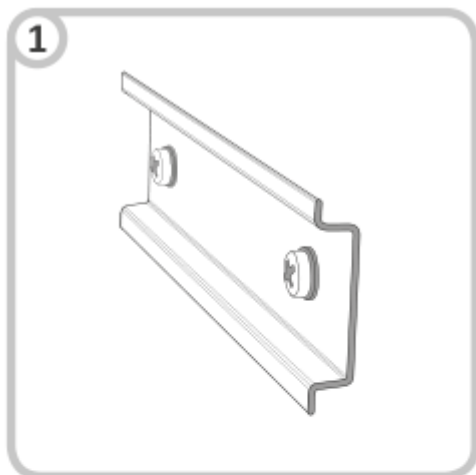

POZOR!

Pro usnadnění instalace jsou přípojky vybaveny odnímatelnými svorkami. Před provedením kabelových připojení je lze odpojit od AURATON Floor Heating Controller



POZOR!



Všechna připojení by měla být provedena s odpojeným zdrojem napájení.

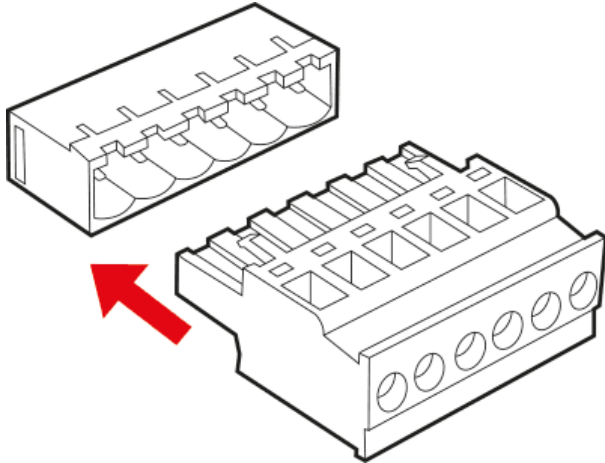

Signalizace provozu AURATON Floor Heating Controller pomocí LED diod

- **Kontrolka signalizující stav napájení (červená):**

Kontrolka napájení nesvítí | AURATON Floor Heating Controller vypnutý

Kontrolka napájení svítí | AURATON Floor Heating Controller pracuje v režimu normální práce

1. Kontrolka TEST:

Kontrolka TEST nesvítí | Normální režim

Kontrolka TEST svítí | Testovací režim

Signalizace v normálním stavu:

- **Kontrolka signalizující provozní stav čerpadla ústředního vytápění, (zelená):**

Kontrolka nesvítí	Nefunguje ovládání čerpadla ústředního vytápění
Kontrolka bliká	Očekávání na spuštění čerpadla (prodleva 3 minuty)
Kontrolka svítí	Čerpadlo ústředního vytápění zapnuto

2. Kontrolky topných zón:

Kontrolka nesvítí	Výstup topné zóny vypnutý
Kontrolka svítí	Výstup topné zóny zapnutý
Kontrolka bliká pomalu (každé 0,5 s)	Zóna je v režimu párování
Kontrolka bliká rychle	Zóna v režimu odhlášení

3. Kontrolka signalizující LINK:

Kontrolka nesvítí	Není spárováno s AURATON PULSE
Kontrolka svítí	Spárováno s AURATON PULSE

Signalizace ve stavu TEST

- **Kontrolka signalizující provozní stav čerpadla ústředního vytápění, (zelená)**

Kontrolka nesvítí	Režim chlazení
Kontrolka svítí	Režim vytápění

4. Kontrolky topných zón:

Kontrolka nesvítí	Zóna nepřirazená
Kontrolka svítí	Zóna přirazená k zařízení smart

Ovládání čerpadla ústředního vytápění a relé

Čerpadlo ústředního vytápění nebo kamna zapnuty, pokud je zapnuto ve kterékoli z topných zón ohřívání – rozsvítí se kontrolka signalizující provoz čerpadla ústředního vytápění
K vypnutí čerpadla ústředního vytápění nebo relé dojde, pokud není aktivní žádná topná zóna – kontrolka provozu čerpadla ústředního vytápění bude zhasnutá.

Pro zlepšení fungování topného systému je AURATON Floor Heating Controller vybaven zpožděnou aktivací čerpadla ústředního vytápění.

Ve chvíli zapnutí vytápění se nejdříve zapnou servopohony a následně se po 3 minutách zapne čerpadlo ústředního vytápění a relé. Doba očekávání na aktivaci čerpadla a relé je signalizována blikáním kontrolky čerpadla. Po uplynutí této doby se čerpadlo a relé zapnou a kontrolka se rozsvítí trvale.

Takový provoz AURATON Floor Heating Controller má za úkol racionálně řídit vytápění a zabránit nadměrnému zatížení čerpadla ústředního vytápění, což by mohlo vést k jeho předčasnému opotřebení.

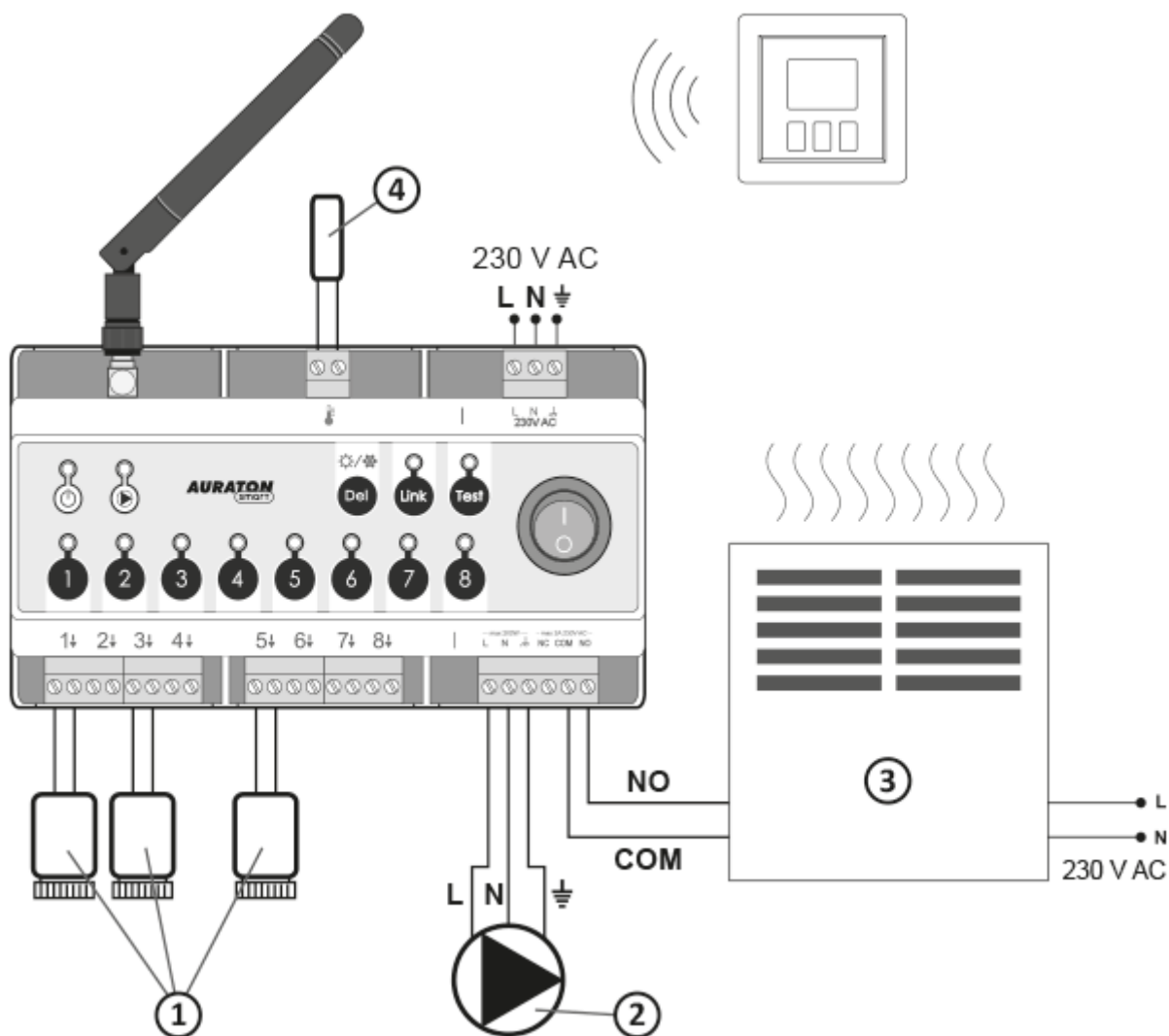

1. Siłowniki
2. Pompa C.O.
3. Urządzenie grzewcze, np. piec gazowy
4. Zewnętrzny czujnik temperatury

Informace a poznámky

- Ke každé zóně lze spárovat pouze jeden termostat. Termostat vysílá prostřednictvím nezávislého kanálu do AURATON Floor Heating Controller dva parametry:
 - aktuální teplota,
 - nastavená teplota.

Párování zařízení

Pro správnou funkci bezdrátové lišty musí být AURATON Floor Heating Controller spárován s termostatem z řady Smart nebo s internetovou řídicí jednotkou AURATON Pulse. Aktivovaný režim párování je na liště signalizován blikající zelenou diodou nad tlačítkem LINK. K jedné topné zóně lze přiřadit maximálně 1 termostat.

Aktivace párování - AURATON Floor Heating Controller (párování topných zón)

1. Stiskněte tlačítko dané zóny po dobu 3 sekund, počkejte na jeden zvukový signál, poté tlačítko uvolněte. Vstup zóny do režimu párování je signalizováno blikáním kontrolky dané zóny (0,5 s / 0,5 s).

POZOR!

Pokud má daná zóna již přiřazena 2 zařízení, nebude možné ji vybrat. Chcete-li k ní přiřadit nové zařízení, musíte nejprve odebrat předchozí zařízení.

5. Po zadání jedné zóny do režimu párování lze do režimu párování zavést také další zóny krátkým stisknutím tlačítka jiné zóny. To umožňuje spárovat stejný termostat s více než jednou zónou současně. Krátkým stisknutím tlačítka zóny, která již byla v režimu párování, se režim párování této zóny vypne. Vypnutí režimu párování ve všech zónách způsobí přechod AURATON Floor Heating Controller do režimu normálního provozu. Potvrzení zón a zahájení komunikace zařízení provedete krátkým stisknutím tlačítka LINK

POZOR!

Režim párování se automaticky vypne 60 sekund po zadání poslední zóny do režimu párování, nebo po správném spárování termostatu nebo po krátkém stisknutí tlačítka **DEL**.

6. Pokud chcete spárovat termostat z řady AURATON Smart se zónou (nebo několika zónami), aktivujte

režim párování v požadovaných zónách, krátce stiskněte tlačítko LINK a následně spusťte párování na regulátoru (popis párování bezdrátových termostatů AURATON naleznete níže).

7. Správné spárování termostatu je potvrzeno jedním 1sekundovým akustickým signálem. Po spárování bezdrátového zařízení přejde AURATON Floor Heating Controller do normálního provozního režimu.

Aktivace párování - AURATON Floor Heating Controller (párování řídicí jednotky Auraton Pulse)



Stiskněte tlačítko LINK po dobu 3 sekund, počkejte na jeden zvukový signál, poté tlačítko uvolněte. Vstup řídicí jednotky do režimu párování je signalizováno blikáním diody vedle tlačítka LINK (0,5 s / 0,5 s). Diody topných zón zůstanou zhasnuté. Proces párování by měl být v průběhu 30 sekund zahájen rovněž v řídicí jednotce AURATON Pulse.

Kopírování spárovaných termostatů

AURATON Floor Heating Controller má také možnost zkopírovat dříve spárovaný termostat do jiné topné zóny bez nutnosti opětovného párování zařízení. K tomu je třeba:

1. Stiskněte tlačítko již spárované zóny po dobu 7 s, uslyšíte jeden zvukový signál párování, následně dvojitý dvojitý zvukový signál zrušení párování, při trojitém zvukovém signálu je třeba tlačítko pustit. Vstup do režimu kopírování je signalizován pomalým blikáním kontrolky dané zóny (2 s / 2 s).
8. Po zadání jedné zóny do režimu kopírování lze do režimu párování zavést také další zóny krátkým stisknutím tlačítka jiné zóny. To umožňuje kopírovat stejný termostat do více než jedné zóny současně. Krátkým stisknutím tlačítka zóny, která již byla v režimu kopírování, se režim kopírování této zóny vypne. Vypnutí režimu kopírování ve všech zónách způsobí přechod AURATON Floor Heating Controller do režimu normálního provozu. Potvrzení kopírovaných zón se provádí krátkým stisknutím tlačítka LINK.

Zapnutí párování - termostat Heat Monitor

Na termostatu AURATON Heat Monitor stiskněte současně tlačítka  nebo  po dobu 3 sekund, dokud se na displeji nezobrazí symbol vysílání () *Termostat AURATON Heat Monitor* čeká na párování po dobu 30 sekund. Po uplynutí této doby se automaticky vrátí do normálního provozu.

Zapnutí párování - řídicí jednotka AURATON Pulse

Párování v AURATON Pulse je povoleno pomocí aplikace AURATON Smart App. Po spuštění aplikace stiskněte zelené tlačítko s plusem nacházející se uprostřed obrazovky. Jakmile se zobrazí další obrazovka, stiskněte ikonu domu s nápisem „Zařízení“. Na další obrazovce nazveme zařízení, které chceme přidat. Po vyplnění názvu stiskněte tlačítko „Přidat“. Po správném spárování můžete zařízení umístit do jakékoli dříve přidané místnosti a přidat jej do oblíbených.

Oblíbené



Sem přidejte svá oblíbená zařízení a začněte je ovládat

Chcete-li začít, propojte své první zařízení klepnutím na tlačítko Přidat níže

PŘIDAT



Devices



Místnosti

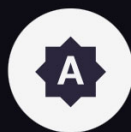

Automatizace



Oblíbené



Místnosti



Automatizace



Nastavení

← Propojit zařízení



Pojmenujte zařízení níže. To vám umožní jej snadno identifikovat a ovládat pomocí hlasu.

např. Reflektory na verandě

Nyní si musíte zařízení přepnout do režimu propojení, pokud si nejste jisti, jak to provést, nahlédněte do [příručky k produktu](#)

V režimu „Propojení“ stiskněte jednou tlačítko Link níže

 **ODKAZ**

Odebrání bezdrátových termostatů ze zóny

Odebrání bezdrátového termostatu z jednoho kanálu

1. Pokud znáte zónu, se kterou bylo zařízení spárováno, stiskněte tlačítko této zóny na více než 5 sekund. Po 3 sekundách uslyšíte jeden zvukový signál párování – nepouštějte tlačítko. Po dalších 2 sekundách uslyšíte dvojitý zvukový signál a zóna automaticky přejde do režimu zrušení párování (rychlejší blikání kontrolky).
2. Po výběru termostatů, které mají být odebrány potvrďte činnost tlačítkem **DEL**. Po správném zrušení párování uslyšíme jeden zvukový signál.

POZOR!

Režim zrušení párování v dané zóně je automaticky deaktivován po 60 sekundách od zadání poslední zóny do režimu zrušení párování nebo po odebrání odstranění termostatu z dané zóny nebo po krátkém stisknutí tlačítka **DEL**.

4. Pokud všechny kontrolky přestanou rychle blikat, přejde AURATON Floor Heating Controller do normálního provozu.

Zrušení párování všech termostatů (tovární RESET)

Po vyłączeniu **AURATON Floor Heating Controller** wyłącznikiem sieciowym należy wcisnąć i przytrzymać przycisk **DEL** i ponownie włączyć urządzenie, usłyszymy krótki dźwięk włączenia, RESET fabryczny zostanie potwierdzony długim sygnałem dźwiękowym. Po wypnieniu **AURATON Floor Heating Controller** głównym vypínačem stiskněte a podržte tlačítko **DEL** a znovu zapněte zařízení, uslyšíte krátký zvukový signál, tovární RESET bude potvrzen dlouhým zvukovým signálem.

Zrušení párování řídicí jednotky AURATON Pulse

Chcete-li zrušit párování řídicí jednotky AURATON Pulse, podržte tlačítko UNLINK po dobu 5 sekund, dokud neuslyšíte dvojité zvukový signál. Po zrušení párování řídicí jednotky uslyšíte delší zvukový signál

Funkce TEST

Tlačítko TEST slouží ke spuštění další „podnabídky“ ve které platí samostatná signalizace a je dostupná možnost kontroly úrovně rádiového signálu. Tento režim se aktivuje stisknutím tlačítka „TEST“. Automaticky se vypne 5 sekund po posledním stisknutí libovolného tlačítka

Kontrola stavu párování topných zón:

Po zapnutí režimu TEST můžeme zkontrolovat, které zóny jsou propojeny s jinými termostaty z řady AURATON Smart. Pokud dioda vedle dané zóny svítí, znamená to, že je spárována. Pokud svítí dioda nad tlačítkem LINK, znamená to, že je systém připojen k řídicí jednotce AURATON Pulse.

Režim vytápění / chlazení:

V režimu TEST dioda čerpadla ústředního vytápění signalizuje stav vytápění – dioda svítí nebo chlazení – dioda nesvítí. Změnu režimu provedete podržením tlačítka DEL po dobu 3 sekund (v testovacím režimu). Potvrzení změny bude signalizováno jediným zvukovým signálem, dioda změní svůj stav na opačný.

Test úrovně signálu:

1. Vstupujeme do testovacího režimu

2. Následně,
pokud chcete zkontrolovat úroveň signálu termostatu z řady AURATON Smart přiřazeného k dané zóně, krátce stiskněte tlačítko nad danou zónou. Pro internetovou řídicí jednotku AURATON Pulse
3. Pokud
zařízení správně přijalo rádiový signál během posledních 45 minut, rozsvítí se diody vedle topných zón - čím více, tím silnější je signál.
4. Pokud
neprobíhá žádná komunikace, diody nesvítí a uslyšíte dlouhý zvukový signál.

POZOR!

Pokud uživatel funkci TEST nevypne, AURATON Floor Heating Controller to provede automaticky 5 sekund po posledním stisknutí libovolného tlačítka.

POZOR!

V případě spárování internetové řídicí jednotky AURATON Pulse bude zařízení pracovat v dálkovém režimu, takže úroveň signálu regulátorů nebude viditelný. Pro kontrolu úrovně termostatů ve fázi instalace nejprve spárujte termostaty řady AURATON a zkontrolujte rádiový signál a následně spárujte řídicí jednotku AURATON Pulse.

POZOR!

Aktivovaný testovací režim nemá žádný vliv na proces řízení vytápění.

Provoz s externím teplotním čidlem

AURATON Floor Heating Controller má konektor pro připojení externího teplotního čidla pracující v zabezpečeném obvodu.

Pokud je připojeno externí čidlo, je maximální provozní teplota AURATON Floor Heating Controller bez řídicí jednotky AURATON Pulse 55 °C. To znamená, že pokud teplota v instalaci překročí hodnotu 55 °C, AURATON Floor Heating Controller vypne všechny topné zóny a kamna. Jde o ochranu před příliš

vysokou teplotou v topném systému. Pokud má AURATON Floor Heating Controller pracovat bez ochrany, nemělo by být montováno externí čidlo.

Montáž teplotního čidla:

Namontujte čidlo na holé potrubí poblíž obvodu rozdělovače.

POZOR!

Pokud je použita řídicí jednotka AURATON Pulse, lze teplotu v bezpečnostním systému upravit.

Funkce zařízení

Jak funguje funkce vytápění?

AURATON Floor Heating Controller aktivuje výstupy do 8 topných zón řízených na základě aktuální a nastavené teploty z jiných čidel SMART. Pokud je aktuální teplota pro danou zónu nižší než nastavená teplota alespoň o 0,1 °C, aktivuje se výstup dané zóny, který aktivuje servopohon k ní připojený. S 3minutovou prodlevou umožňujícím úplné otevření servopohonů se zapne také kamna a čerpadlo.

Pokud jsou všechny zóny vypnuty, nejdříve se vypnou kamna (musí být zapnutá alespoň 1 min. - funkce FurnaceGuard) a následně se 1,5 minuty po kotli vypne čerpadlo.

Funkce PumpGuard

AURATON Floor Heating Controller je vybaven speciální funkcí „PumpGuard“, která chrání čerpadlo proti možnému usazení čerpadla. Tato funkce se aktivuje, pokud výstup čerpadla není aktivní alespoň 14 dní. Čerpadlo se spustí na 1 minutu.

Funkce FurnaceGuard

AURATON Floor Heating Controller je vybaven speciální funkcí „FurnaceGuard“, která chrání kamna před příliš častým zapínáním. Po zapnutí výstupu z kamen jej lze následně vypnout po 1 minutě provozu.

Ochrana proti přehřátí

Pomocí externího teplotního senzoru můžeme nastavit maximální provozní teplotu. Více v kapitole „Provoz s externím teplotním čidlem“.

Režim chlazení

V režimu chlazení jsou topné zóny zapínány s obrácenou logikou. Pokud je aktuální teplota vyšší než nastavená teplota, aktivuje se příslušná zóna. Poté se po 3 minutách aktivuje výstup čerpadla (výstup kamen zůstane vypnutý). Nastavení režimu chlazení je popsáno ve funkcích tlačítka „TEST“.

Úroveň signálu

Možnost zkontrolovat úroveň signálu pro každé zařízení, se kterým je AURATON Floor Heating Controller spárován. Více v kapitole „Funkce TEST“.

Předchozí obnovení předchozího softwaru

Chcete-li obnovit předchozí verzi softwaru, přepněte vypínač napájení do polohy „0“ (zařízení vypnuto), stiskněte a podržte tlačítko s nápisem „TEST“ a přepněte přepínač do polohy „1“ (zařízení zapnuto). LED dioda vedle 1. topné zóny by měla blikat zeleně, uvolněte tlačítko „TEST“, jakmile dioda přestane blikat a zůstane svítit zeleně. Po restartování ovladače bude obnovena předchozí verze softwaru (v případě nesprávného fungování po aktualizaci). Celá operace může trvat až minutu, během této doby musí zařízení zůstat napájené. Vždy se načte předchozí verze programu, pokud byl program dříve změněn z verze 1.6 na 1.5, předchozí verze programu je v tomto případě 1.6.

Spolupráce s řídicí jednotkou AURATON Pulse

AURATON Floor Heating Controller párujeme s jednotkou AURATON Pulse jako s jinými zařízeními (v souladu s odstavcem o párování zařízení), jediný rozdíl je v tom, že režim párování na řídicí jednotce spouštíme pomocí aplikace, stisknutím zeleného znaménka plus v dolní části obrazovky a následným kliknutím na ikonu s nápisem „Zařízení“. Podrobnosti jsou popsány v návodu k obsluze aplikace. Níže uvedené fotografie zobrazují následující: hlavní pohled se všemi kanály AURATON Floor Heating Controller, vnitřní pohled na topnou zónu (kanály 1-8), vnitřní pohled na ovládání čerpadla (kanál 9), vnitřní pohled na ovládání kamen (kanál 10).



Listwa grzewcza



 25°
 do 25.9°

Listwa smart
1

 25°
 do 25.9°

Listwa smart
2

 25°
 do 25.9°

Listwa smart
3

 25°
 do 25.9°

Listwa smart
4

 25°
 do 25.9°

Listwa smart
5

 25°
 do 25.9°

Listwa smart
6

 25°
 do 25.9°

Listwa smart
7

 25°
 do 25.9°

Listwa smart
8

 On
23.2°
 do 55°

Listwa smart
9

 On

Listwa smart
10



Ulubione



Pokoje



Funkcje



Ustawienia



Listwa smart 1

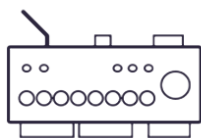

23.9°

Docelowa temp.

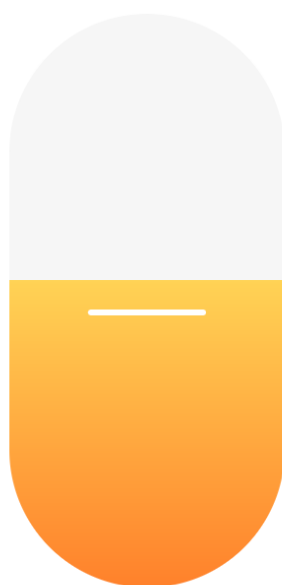

21.4°



Ulubione



Pokoje



Funkcje



Ustawienia



Listwa-Pompa

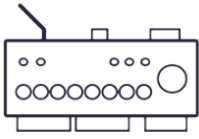

23.1°

Docelowa temp.

Włącznik

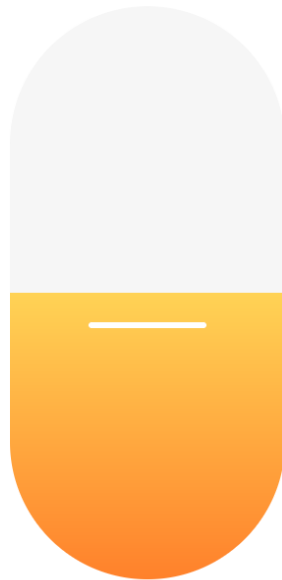

55.0°



Ulubione



Pokoje



Funkcje



Ustawienia



Listwa-piec

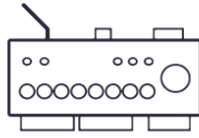

Włącznik



Ulubione



Pokoje



Funkcje



Ustawienia

V každém z dostupných kanálů týkajících se zón můžeme vidět aktuální teplotu a nastavit zadanou teplotu.

Na obrazovce ovládání výstupu čerpadla můžete ručně zapnout výstup, zobrazit teplotu externího čidla a nastavit ochranu pro maximální provozní teplotu (pokud je čidlo připojeno).

Na obrazovce ovládání výstupu kamen můžete ručně zapnout nebo vypnout kamna.

POZOR!

Stejně tak u výstupu kamen, jak i čerpadla je „spínač“ řízen na základě logického součtu reakcí uživatele a činnosti algoritmu. Kamna můžete kdykoli zapnout ručně (pokud nepřekročíte teplotu zabezpečení) a vypnout je pouze v případě, že vytápěcí algoritmus nenutí je zapnout - řízení teploty pro zóny 1-8.

Spolupráce s dalšími zařízeními prostřednictvím řídicí jednotky AURATON Pulse

Klasické nastavení - AURATON Heat Monitor

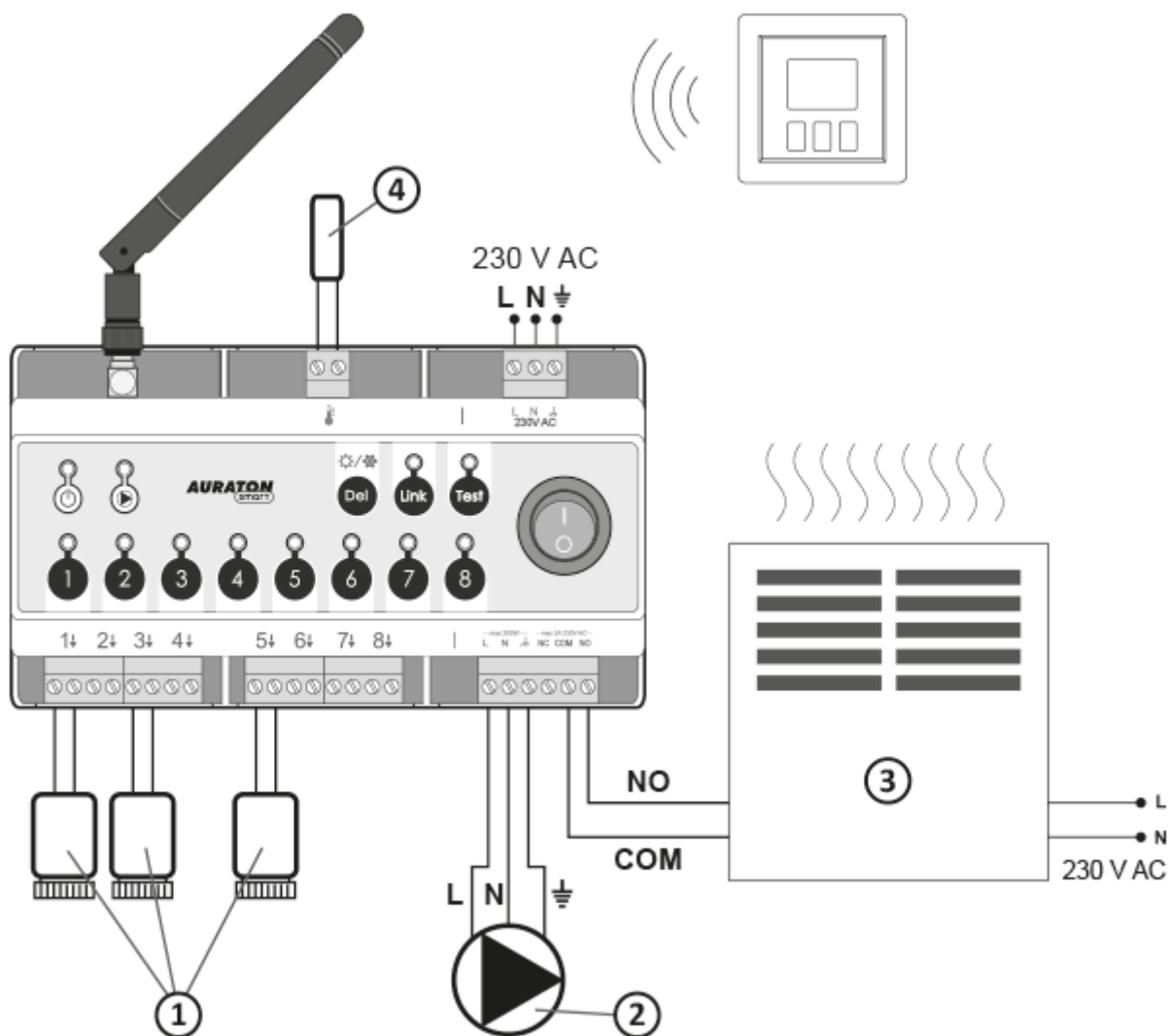

1. Servopohony
2. Čerpadlo
ústředního vytápění
3. Topné
zařízení, např. plynová kamna
4. Externí
teplotní čidlo

U klasického podlahového vytápění stačí pro správný provoz řídicí jednotka Auraton Pulse spárovaná s AURATON Floor Heating Controller a několika AURATON Heat Monitor (nejlépe samostatnými pro každou místnost). K příslušným topným zónám jsou připojeny servopohony Auraton Vela, čerpadlo a kamna jsou připojeny k příslušnému konektoru AURATON Floor Heating Controller.

POZOR!

Pro zajištění záložních připojení stojí za to spárovat rovněž AURATON Heat Monitor s AURATON Floor Heating Controller.



Dodaj



Włącznik czasowy

np. o świcie włącz lampkę kuchenną



Harmonogram

np. Harmonogram głowicy grzejnikowej na tydzień



Jeśli-Wykonaj

np. Jeśli wystąpi zalanie, zamknij zawór wody



Grupa

np. ustaw taką samą temperaturę docelową na wszystkich termostatach



Ogrzewanie

Zezwól głowicom na włączenie pieca



Wykonaj

Wywołaj kilka czynności jednym kliknięciem



Ulubione



Pokoje



Funkcje



Ustawienia



Aktualna temp.



Wybierz urządzenia, które chcesz zgrupować.

LISTWA GRZEWCZA



Regulator



Listwa smart
1



Listwa-Pompa



Listwa smart
7



Listwa smart
2



Listwa smart
8



Głowica



Listwa 5



Listwa smart
6



Listwa smart
3



Listwa smart
4



Hc



Ulubione



Pokoje



Funkcje



Ustawienia



Podsumowanie



NAZWA FUNKCJI

Aktualna temperatura

URZĄDZENIA



Regulator
Listwa grzewcza



Listwa smart 1
Listwa grzewcza



Listwa smart 7
Listwa grzewcza



Listwa smart 2
Listwa grzewcza



Ulubione



Pokoje



Funkcje



Ustawienia



Docelowa temp.



Wybierz urządzenia, które chcesz zgrupować

LISTWA GRZEWCZA



Głowica



Listwa smart
8



Listwa smart
1



Listwa smart
4



Listwa 5



Listwa-Pomp
a



Listwa smart
6



Listwa smart
2



Listwa smart
3



Hc



Listwa smart
7



Regulator



Ulubione



Pokoje



Funkcje



Ustawienia



Podsumowanie



NAZWA FUNKCJI

Temperatura docelowa

URZĄDZENIA



Listwa smart 8
Listwa grzewcza



Listwa smart 1
Listwa grzewcza



Listwa smart 4
Listwa grzewcza



Listwa 5
Listwa grzewcza



Ulubione



Pokoje



Funkcje



Ustawienia

Aby systém správně fungoval, musí aktuální teploty příslušného termostatu řady Smart odpovídat aktuálním teplotám AURATON Floor Heating Controller. Stejně postupujeme s cílovými teplotami, pokud je chceme ovládat z předního panelu termostatu

POZOR!

Při připojování cílových teplot k termostatu nezapomeňte, že kanál 9 odpovídá za ochranu před příliš vysokou teplotou v instalaci, jeho kombinace s odečtem nebo nastavením teploty může způsobit chyby v provozu.

Smíšený systém - podlahové topení, radiátor - AURATON Heat Monitor, AURATON Radiator Controller

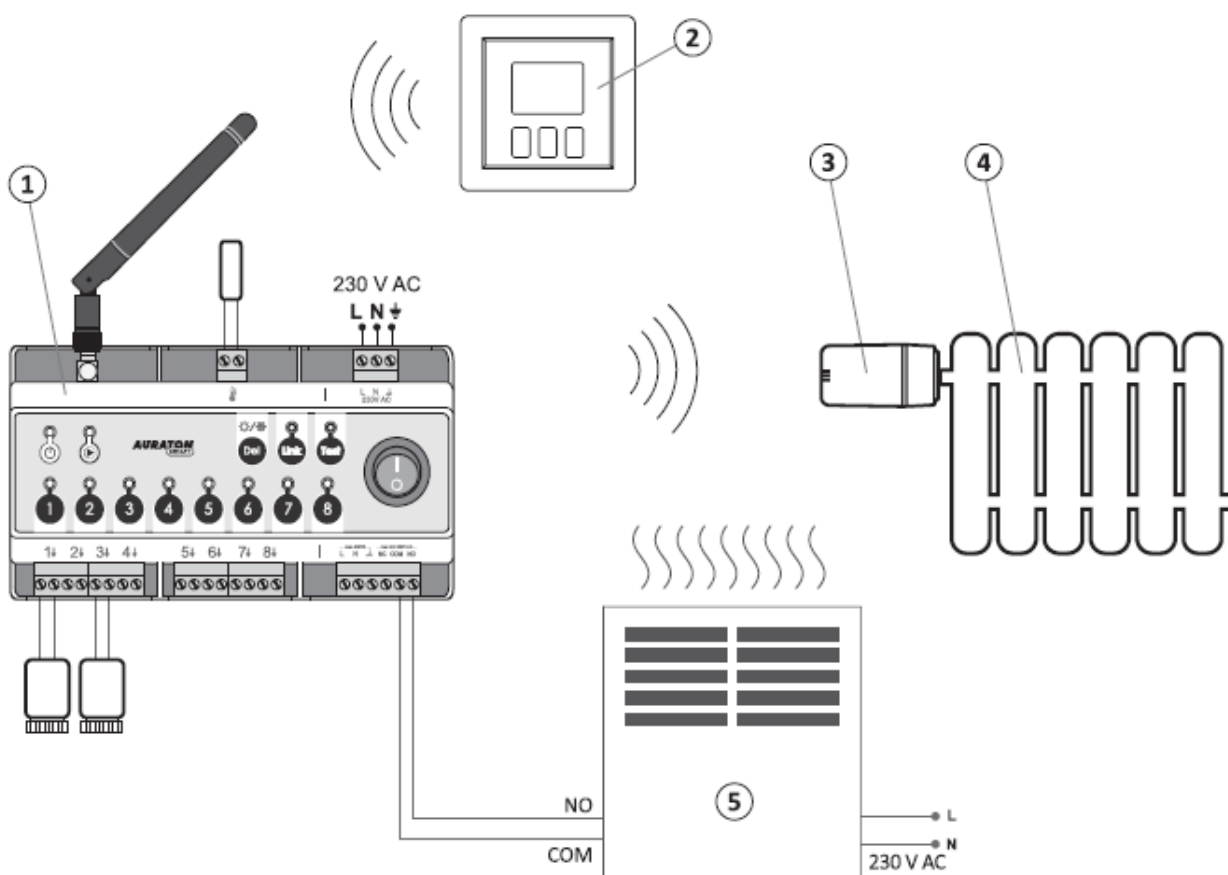

1. AURATON
Floor Heating Controller
2. AURATON
Heat Monitor.
3. AURATON
Radiator Controller
4. Radiátor
5. Topné
zařízení, např. plynová kamna

Ve smíšeném systému, kde má většina místností podlahové vytápění, ale kromě Heat Monitoru je k dispozici také radiátor, lze spárovat rovněž AURATON Radiator Controller, který je namontován na radiátoru.



Dodaj



Włącznik czasowy

np. o świcie włącz lampkę kuchenną



Harmonogram

np. Harmonogram głowicy grzejnikowej na tydzień



Jeśli-Wykonaj

np. Jeśli wystąpi zalanie, zamknij zawór wody



Grupa

np. ustaw taką samą temperaturę docelową na wszystkich termostatach



Ogrzewanie

Zezwól głowicom na włączenie pieca



Wykonaj

Wywołaj kilka czynności jednym kliknięciem



Ulubione



Pokoje



Funkcje



Ustawienia



Regulatory



Listwa smar...
Listwa grzew...

Regulator
Listwa grzew...

Hc
Listwa grzew...



Listwa smar...
Listwa grzew...



Listwa smar...
Listwa grzew...



Listwa smar...
Listwa grzew...



Listwa-piec
Listwa grzew...



Listwa 5
Listwa grzew...



Listwa smar...
Listwa grzew...



Listwa smar...
Listwa grzew...



Listwa-Pom...
Listwa grzew...



Listwa smar...
Listwa grzew...



Głowica
Listwa grzew...



Ulubione



Pokoje



Funkcje



Ustawienia



Urządzenia wykonawc...



Listwa smar...
Listwa grzew...

Regulator
Listwa grzew...

Hc
Listwa grzew...



Listwa smar...
Listwa grzew...



Listwa smar...
Listwa grzew...



Listwa smar...
Listwa grzew...



Światło
default room



Listwa-piec
Listwa grzew...



Listwa 5
Listwa grzew...



Listwa smar...
Listwa grzew...



ŚWIATŁO
default room



Listwa smar...
Listwa grzew...



Listwa-Pom...
Listwa grzew...



Listwa smar...
Listwa grzew...



Światło lab
default room



Ulubione



Pokoje



Funkcje



Ustawienia



Podsumowanie



NAZWA FUNKCJI

Piec-grzejnik

REGULATORY



Głowica
Listwa grzew...



Hc
Listwa grzew...

URZĄDZENIA WYKONAWCZE



Listwa-piec
Listwa grzew...

AKTYWNY

Aktywny



Ulubione



Pokoje



Funkcje



Ustawienia

Aby byl výstup kamen (nebo kamen a čerpadla) aktivován nejen tehdy, když je aktivní některá z topných zón podlahového vytápění AURATON Floor Heating Controller, ale také pokud termostatická hlavice (AURATON Radiator Controller) na radiátoru nařídí ohřívání. Chcete-li to provést, přidejte funkci „Ohřívání“, vyberte příslušný kanál termostatické hlavice na kartě Termostaty a nastavte kanál kamen (nebo kamen a čerpadla) jako výkonné zařízení AURATON Floor Heating Controller.

Dálkové řízení kamen a/nebo čerpadla - AURATON Heater Controller

Pokud v našem topném systému není možné připojit výstup kamen a/nebo čerpadla přímo k příslušným výstupům AURATON Floor Heating Controller, můžeme do systému přidat AURATON Heater Controller, který může aktivovat kamna a/nebo čerpadlo.



Dodaj



Włącznik czasowy

np. o świcie włącz lampkę kuchenną



Harmonogram

np. Harmonogram głowicy grzejnikowej na tydzień



Jeśli-Wykonaj

np. Jeśli wystąpi zalanie, zamknij zawór wody



Grupa

np. ustaw taką samą temperaturę docelową na wszystkich termostatach



Ogrzewanie

Zezwól głowicom na włączenie pieca



Wykonaj

Wywołaj kilka czynności jednym kliknięciem



Ulubione



Pokoje



Funkcje



Ustawienia



Regulatory



Wybierz urządzenie, które chcesz aby uruchamiało ogrzewanie

Listwa smar...
Listwa grzew...

Regulator
Listwa grzew...

Hc
Listwa grzew...

Listwa smar...
Listwa grzew...

Listwa smar...
Listwa grzew...

Listwa smar...
Listwa grzew...



Listwa-piec
Listwa grzew...



Listwa 5
Listwa grzew...

Listwa smar...
Listwa grzew...

Listwa smar...
Listwa grzew...

Listwa-Pom...
Listwa grzew...

Listwa smar...
Listwa grzew...





Ulubione



Pokoje



Funkcje



Ustawienia



Urządzenia wykonawc...



Wybierz urządzenie, które ma załączać ogrzewanie

Listwa smar...
Listwa grzew...

Regulator
Listwa grzew...

 
Hc
Listwa grzew...

Listwa smar...
Listwa grzew...

Listwa smar...
Listwa grzew...

Listwa smar...
Listwa grzew...

Światło
default room



Listwa-piec
Listwa grzew...

Listwa 5
Listwa grzew...



Listwa smar...
Listwa grzew...

ŚWIATŁO
default room

Listwa smar...
Listwa grzew...









Ulubione



Pokoje



Funkcje



Ustawienia



Podsumowanie



NAZWA FUNKCJI

załączenie pieca

REGULATORY



Listwa-piec
Listwa grzew...

URZĄDZENIA WYKONAWCZE



Hc
Listwa grzew...

AKTYWNY

Aktywny



Ulubione



Pokoje



Funkcje



Ustawienia

Aby systém správně fungoval, vyberte funkci „Ohřívání“, jako termostat zadejte kanál kamen / čerpadla v AURATON Floor Heating Controller a jako výkonné zařízení AURATON Heater Controller. Od této chvíle se pokaždé, když AURATON Floor Heating Controller aktivuje kanál kamen, zapne také AURATON Heater Controller

Další poznámky

- Ve větší vzdálenosti testovaného termostatu se rozsvítí přiměřeně méně kontrolkek.
- Pokud svítí pouze 1 nebo 2 diody, zvažte přemístění termostatu/ teploměru.

Ke každé zóně lze připojit až 6 servopohonů značky AURATON.

POZOR!



Všechna připojení by měla být provedena s odpojeným zdrojem napájení. Doporučujeme svěřit instalaci AURATON Floor Heating Controller profesionálům.



Kvůli správné funkci a stínění rádiového signálu je nutné ovladač montovat do PLASTOVÝCH elektrických skříněk na DIN lištu.

Technické údaje

Napájení:	230 V AC, 50 Hz, 1,5 W
Rozsah pracovních teplot:	0 – 45 °C
Signalizace provozního stavu:	LED diody, zvuk

Počet nezávisle ovládaných topných zón:	8
Zatížení relé:	Max. 250 V AC, max. 2 A. (bezpotenciálové kontakty COM, NO, NC)
Zatížení řídicích výstupů hlavic 230 V:	Max. 30 W, až 6 servopohonů AURATON Vela na zónu
Výstupní zatížení čerpadla ústředního vytápění 230 V:	Max. 200 W
Prodleva zapnutí relé a čerpadla:	Asi 3 minuty
Typ anténního konektoru	SMA
Typ externího snímače teploty	Termistor typu NTC 100K, B = 3990K
Provozní rozsah:	V typické budově se standardní konstrukcí stěny - cca. 30 m, na volném prostranství - do 300 m
Rádiová frekvence:	868,150 MHz 868,450 MHz
Kategorie přijímače:	2
Síla rádiového signálu:	Do 14 dBm
Navrhované místo instalace:	Na DIN lištu rozvodné skříně
Stupeň krytí	IP20
Rozměry [mm]:	158,90 x 90,00 x 58,50

Likvidace zařízení

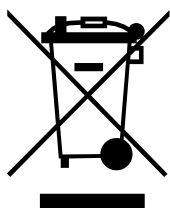

Zařízení jsou označena symbolem přeškrtnuté nádoby na odpad. V souladu s Evropskou směrnicí 2012/19/EU a Zákonem o odpadních elektrických a elektronických zařízeních takové označení informuje, že toto zařízení po jeho životnosti nelze likvidovat společně s jiným domovním odpadem.

Uživatel je povinen jej odevzdat na sběrném místě pro odpadní elektrická a elektronická zařízení.

LARS Andrzej Szymański tímto prohlašuje, že typ rádiového zařízení AURATON Floor Heating Controller odpovídá směrnicí 2014/53/EU a 2011/65/EU. Úplné znění EU prohlášení o shodě je k dispozici níže v rubrice ke stažení.

Adresa a kontakt na výrobce:

LARS, ul. Świerkowa 14
64-320 Niepruszewo
www.auraton.pl

Ke stažení

- [Návod k obsluze](#)
- [Prohlášení o shodě](#)