

AURATON

3021
3021 P
3021 DS
3021 RTH

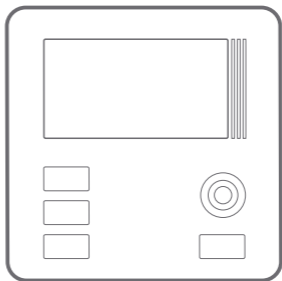
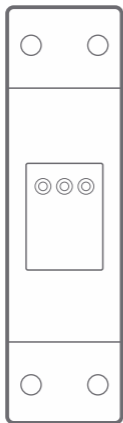

PL

INSTRUKCJA OBSŁUGI



Gratulujemy państwu zakupu najnowszego, zbudowanego w oparciu o zaawansowany mikroprocesor, regulatora temperatury.

AURATON 3021 / 3021 P / 3021 RTH / 3021 DS



3 niezależnie ustawialne temperatury

Dzienna, nocna, przeciwzamroziowa.



9 niezależnych programów temperaturowych

W tym 6 modyfikowalnych przez użytkownika.

LCD

Podświetlany wyświetlacz LCD

Podświetlany wyświetlacz umożliwia nadzór pracy urządzenia nawet w słabo oświetlonych pomieszczeniach.

UWAGA!

Zestaw *AURATON 3021 RTH* składa się z dwóch urządzeń:

- *AURATON 3021 R* – nadajnik (*bezprzewodowy regulator temperatury*)
- *AURATON RTH* – odbiornik

Opis regulatora temperatury

Na przedniej części obudowy regulatora znajduje się podświetlany wyświetlacz LCD, cztery przyciski funkcyjne oraz pokrętko nastawy temperatury z przyciskiem **OK**.

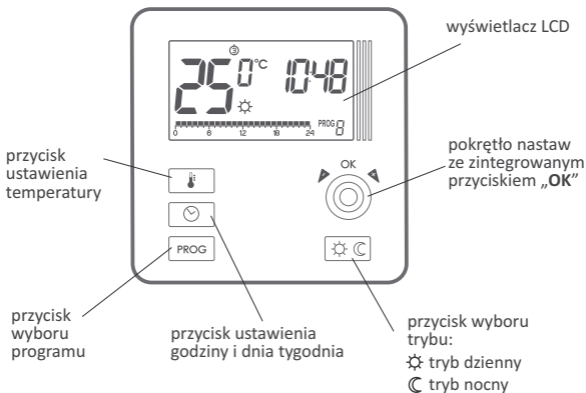

Wyświetlacz

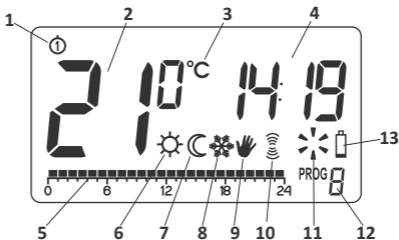

- 1. Dzień tygodnia (①...⑦)** – Wskazuje jaki mamy dzień tygodnia. Każdy dzień ma przypisany numer.
- 2. Temperatura** – W trybie normalnej pracy regulator wyświetla temperaturę pomieszczenia, w którym jest zainstalowany.
- 3. Jednostka temperatury** – Informuje o wyświetlaniu temperatury w stopniach Celcjusza (°C).
- 4. Zegar** – Czas wyświetlany jest w systemie 24-o godzinnym.
- 5. Linia czasu** – Wskaźnik przebiegu programu. Linia podzielona na 24 odcinki, z których każdy odpowiada jednej godzinie. Ukazuje sposób realizacji danego programu. *(patrz rozdział: „Linia czasu”)*
- 6. Wskaźnik trybu dziennego (☀)**
Wskazuje działanie regulatora w trybie dziennym. *(patrz rozdział: „Programowanie temperatur”)*

-
- 7. Wskaźnik trybu nocnego (C)**
Wskazuje działanie regulatora w trybie nocnym.
(patrz rozdział: „Programowanie temperatur”)
- 8. Wskaźnik trybu przeciwzamrożeniowego (❄)**
Wskazuje działanie regulatora w trybie przeciwzamrożeniowym.
(patrz rozdział: „Tryb przeciwzamrożeniowy”)
- 9. Wskaźnik sterowania ręcznego (✎)**
Ukazuje się w momencie rezygnacji z pracy programowanej.
(patrz rozdział: „Tryb sterowania ręcznego”)
- 10. Symbol nadawania (📶) – Tylko regulator 3021R**
Wskazuje komunikację z odbiornikiem.
- 11. Wskaźnik załączenia regulatora (⚡)**
Segment informujący o stanie pracy urządzenia. Widoczny w momencie włączenia urządzenia sterowanego.
- 12. Numer programu**
Wskazuje numer aktualnie realizowanego programu.
(patrz rozdział: „Programy fabryczne” oraz „Programowanie tygodniowe”)
- 13. Wyczerpanie baterii (🔋)**
Wskaźnik widoczny w momencie przekroczenia dopuszczalnego poziomu napięcia baterii. Koniecznym staje się wówczas ich jak najszybsza wymiana.
- UWAGA: By zachować zaprogramowane parametry, czas operacji wymiany baterii nie powinien przekroczyć 30 sekund.**

Opis odbiornika RTH (AURATON 3021 RTH)

Odbiornik **RTH** współpracuje z bezprzewodowym regulatorem **AURATON 3021 R**. Odbiornik montowany jest przy urządzeniu grzewczym. Może pracować pod obciążeniem **16A**.

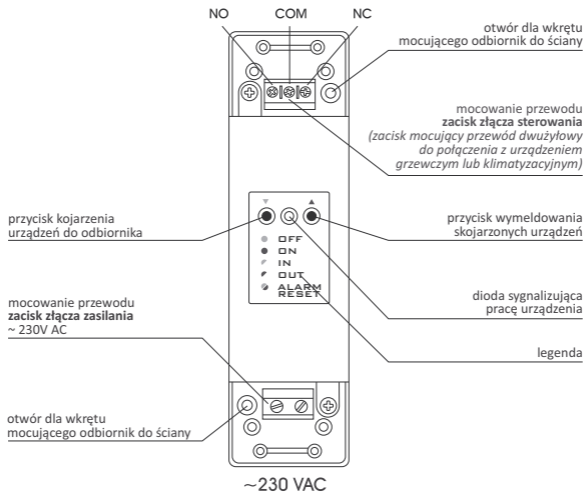

Legenda - opis sygnalizacji diody w odbiorniku

- □ OFF **Dioda świeci na zielono** – urządzenie wykonawcze jest wyłączone (*zwarte styki **COM** i **NC***).
- □ N **Dioda świeci na czerwono** – urządzenie wykonawcze jest załączone (*zwarte styki **COM** i **NO***).
- ◐ IN **Dioda miga na zielono** – odbiornik czeka na **skojarzenie** urządzenia - (*rozdział: „Kojarzenie bezprzewodowego regulatora z odbiornikiem”*).
- ◐ □ OUT **Dioda miga na czerwono** – odbiornik czeka na **wymeldowanie** wcześniej skojarzonego urządzenia - (*rozdział: „Wymeldowanie regulatora z odbiornika”*).
- ◐

ALARM
RESET

Dioda miga naprzemiennie na czerwono i zielono:
ALARM - odbiornik stracił połączenie z którymś ze skojarzonych urządzeń - (*rozdział: „Sytuacje szczególne”*)
RESET - odbiornik **wymeldowuje** wszystkie, wcześniej skojarzone urządzenia - (*rozdział: „Wymeldowanie wszystkich urządzeń przypisanych do odbiornika”*)

Wybór właściwej lokalizacji dla regulatora temperatury

Na poprawne działanie regulatora w dużym stopniu wpływa jego lokalizacja. Usytuowanie w miejscu pozbawionym cyrkulacji powietrza lub bezpośrednio nasłonecznionym może spowodować nieprawidłową kontrolę temperatury. Regulator zainstalowany powinien być na wewnętrznej ścianie budynku (ścianie działowej), w środowisku swobodnej cyrkulacji powietrza. Unikać bliskości urządzeń emitujących ciepło (telewizor, grzejnik, lodówka) lub lokacji narażonych bezpośrednio na działanie promieni słonecznych. Komplikacje może spowodować sąsiedztwo drzwi, narażające regulator na ewentualne drgania.

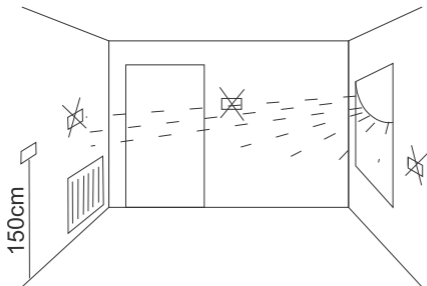

Podłączenie przewodów do AURATON 3021

By podłączyć przewody należy zdjąć obudowę w sposób pokazany poniżej:

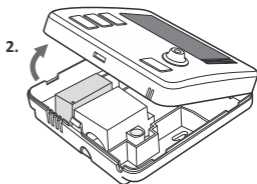
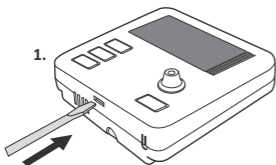

Zaciski przewodów znajdują się na tylnej ścianie regulatora, pod plastikową osłoną.

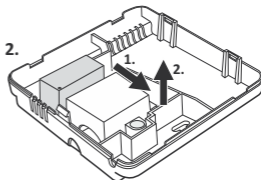
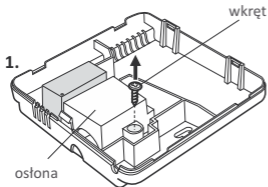

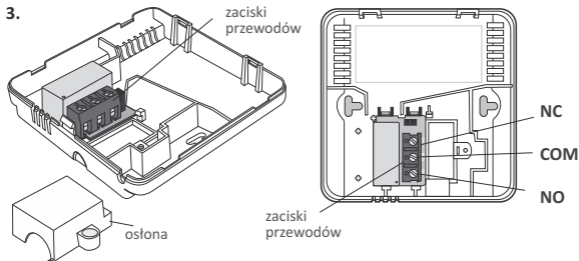

Jest to typowy jednobiegunowy przekaźnik dwustanowy. W większości przypadków zacisk NC nie jest wykorzystywany.

UWAGA: Po podłączeniu przewodów należy z powrotem zamontować plastikową osłonę.

Instalacja / wymiana baterii

Gniazdo baterii znajduje się wewnątrz regulatora na przedniej części obudowy. By zainstalować baterie należy zdjąć obudowę regulatora w sposób pokazany w rozdziale „Podłączenie przewodów do AURATON 3021”.

UWAGA: Do zasilania sterowników marki AURATON zalecamy baterie alkaliczne. Nie należy stosować akumulatorów ze względu na zbyt niskie napięcie znamionowe.

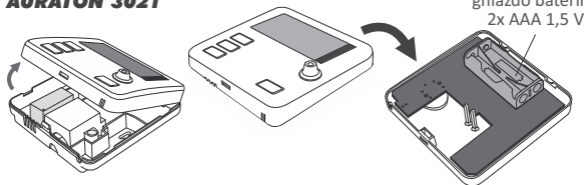
AURATON 3021**AURATON 3021 R**

Włóż dwie baterie AAA 1,5V do gniazda baterii zwracając uwagę na prawidłowe ułożenie biegunów baterii.

AURATON 3021 DS / 3021 P

Podłączanie zewnętrznego czujnika temperatury.

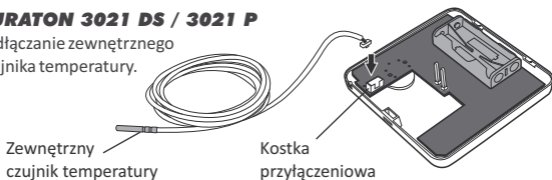

Nakładanie obudowy regulatora 3021

UWAGA

Przy ponownym nakładaniu przedniej części obudowy na tylną należy zwrócić uwagę na złącze pinowe, które przekazuje sterowanie przekaźnikiem.

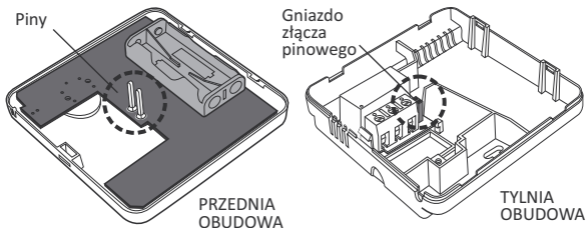

Podczas składania należy zadbać by „piny” zostały umieszczone w „gnieździe złącza pinowego”.

Mocowanie regulatora temperatury do ściany

By przymocować regulator do ściany należy:

1. Zdjąć obudowę regulatora (w sposób pokazany w rozdziale „Podłączenie przewodów do AURATON 3021”).
2. W ścianie wywiercić dwa otwory o średnicy 6 mm (rozstaw otworów wyznaczyć przy pomocy tylnej części obudowy regulatora).

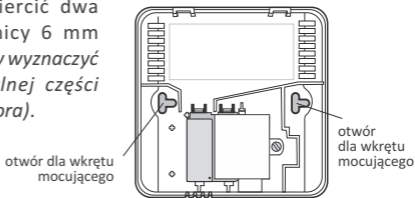

3. Włożyć kołki rozporowe w wywiercone otwory.
4. Przykręcić tylną część obudowy regulatora do ściany przy pomocy wkrętów dołączonych do zestawu.
5. Nałożyć obudowę regulatora.

UWAGA: W przypadku ściany drewnianej nie ma potrzeby użycia kołków rozporowych. Wystarczy wywiercić otwory o średnicy 2,7 mm (zamiast 6 mm) i śruby wkręcić bezpośrednio w drewno.

Sposób montażu odbiornika

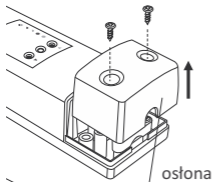

UWAGA!



Kable dostarczone w zestawie razem z regulatorem są przystosowane do przeniesienia obciążenia o max. wartości 2,5 A.



W przypadku podłączenia urządzeń o większej mocy należy je wymienić na przewody o odpowiednim przekroju.

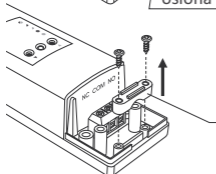

1. Zdejmij osłony z górnej i dolnej części odbiornika.

2. Zdejmij uchwyty mocowania przewodu z górnej i dolnej części odbiornika.

3. Urządzenie grzewcze podłączyć do **zacisków złącza sterowania** odbiornika. Należy postępować zgodnie z instrukcją serwisową urządzenia grzewczego. Najczęściej używane są zaciski **COM** (wspólny) i **NO** (obwód normalnie otwarty).

4. Podłączyć przewody zasilające do **zacisków złącza zasilania** odbiornika zachowując zasady bezpieczeństwa.



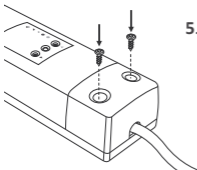

5. Po podłączeniu przewodów, należy je unieruchomić „uchwyty mocowania przewodu” i ponownie przykręcić osłony do odbiornika.

Uwaga: W trakcie instalowania odbiornika dopływ energii elektrycznej powinien być wyłączony. Zaleca się powierzenie instalacji odbiornika specjalście.

UWAGA: W instalacji stałej budynku musi znajdować się wyłącznik oraz zabezpieczenie nadprądowe.

Mocowanie odbiornika do ściany

By przymocować odbiornik do ściany należy:

- 1) Zdjąć osłony z dolnej i górnej części regulatora (*patrz rozdział „Sposób montażu odbiornika”*).
- 2) Zaznaczyć na ścianie położenie otworów dla wkrętów mocujących.
- 3) W zaznaczonych miejscach wywiercić otwory o średnicy kołków dołączonych do zestawu (5mm).
- 4) Do wywierconych otworów, włożyć kołki rozporowe.
- 5) Przykręcić odbiornik wkrętami do ściany tak aby dobrze przytrzymały odbiornik.

otwór dla wkrętu
mocującego odbiornik
do ściany

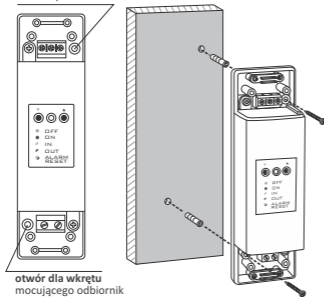

otwór dla wkrętu
mocującego odbiornik
do ściany

Uwaga: Jeżeli ściana jest drewniana, nie ma potrzeby używania kołków rozporowych. Należy wywiercić otwory o średnicy 2,7 mm zamiast 5 mm i wkręty wkręcić bezpośrednio w drewno.

Uwaga: Nie umieszczać odbiornika w metalowych obudowach (np. skrzynka montażowa, metalowa obudowa pieca), aby nie zakłócać pracy regulatora.

Kojarzenie bezprzewodowego regulatora z odbiornikiem

UWAGA: Bezprzewodowy regulator sprzedawany łącznie z odbiornikiem jest już skojarzony.

Urządzenia kupione osobno wymagają „skojarzenia”.

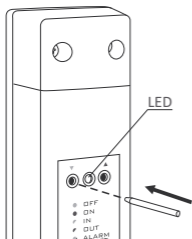

- Kojarzenie** regulatora z odbiornikiem inicjowane jest naciśnięciem lewego przycisku kojarzenia (zielony trójkąt -▼) na odbiorniku i przytrzymaniem przez co najmniej 2 s., do momentu aż dioda LED zacznie migać na zielono, wtedy zwalnimy przycisk.

Odbiornik czeka na skojarzenie 120 sekund. Po tym czasie samoczynnie powróci do normalnej pracy.

- Na regulatorze naciskamy przycisk **PROG** przez 5 sekund do momentu gdy symbol nadawania (☺) zapali się na wyświetlaczu. Zwalnimy przycisk – regulator nadaje sygnał kojarzenia przez 5 sekund.
- Poprawne zakończenie kojarzenia sygnalizowane jest zaprzestaniem migania na zielono diody LED na odbiorniku i przejściem odbiornika do normalnej pracy.

*W przypadku wystąpienia błędu podczas kojarzenia należy powtórzyć kroki 1 i 2. Przy kolejnych błędach należy wymeldować wszystkie urządzenia poprzez **RESET** odbiornika (patrz „RESET - Wymeldowanie wszystkich urządzeń przypisanych do odbiornika”) i spróbować ponownie skojarzyć urządzenia.*

UWAGA: Do jednego odbiornika może być dopisany tylko 1 regulator temperatury.

Wymeldowanie regulatora z odbiornika

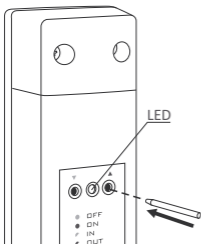

- 1. Wymeldowanie** regulatora z odbiornika inicjowane jest naciśnięciem prawego przycisku wymeldowania (czerwony trójkąt -▲) na odbiorniku i przytrzymaniem przez co najmniej 2 s., do momentu aż dioda LED zacznie migać na czerwono, wtedy zwalniamy przycisk.

Odbiornik czeka na wymeldowanie urządzenia 120 s. Po tym czasie samoczynnie powróci do normalnej pracy.

- 2.** Na regulatorze naciskamy przycisk PROG przez 5 sekund do momentu gdy symbol nadawania (☎) zapali się na wyświetlaczu. Zwalniamy przycisk.
- 3.** Poprawne zakończenie wymeldowania sygnalizowane jest zaprzestaniem migania na czerwono diody LED na odbiorniku i przejściem odbiornika do normalnej pracy.

W przypadku wystąpienia błędu podczas wymeldowania należy powtórzyć kroki 1 i 2. Przy kolejnych błędach należy wymeldować wszystkie skojarzone urządzenia (patrz „RESET - Wymeldowanie wszystkich urządzeń przypisanych do odbiornika”).

RESET - Wymeldowanie wszystkich urządzeń przypisanych do odbiornika

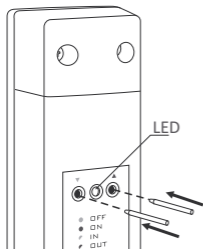

W celu wymeldowania wszystkich skojarzonych urządzeń w odbiorniku należy jednocześnie nacisnąć i przytrzymać oba przyciski kojarzenia i wymeldowania (▼ i ▲) przez co najmniej 5 s. do momentu zmiany sygnalizacji diody LED na naprzemienne miganie w kolorach zielonym - czerwony. Wtedy należy zwolnić oba przyciski.

Poprawne zakończenie wymeldowania wszystkich urządzeń sygnalizowane jest po około 2 s. zmianą sygnalizacji na kolor zielony a następnie krótkim jej wygaszeniem.

UWAGA : Jeśli po RESECIE odłączymy odbiornik od zasilania, a następnie ponownie podłączymy zasilanie, to odbiornik automatycznie wejdzie w tryb „kojarzenia” na 120 sekund. Identycznie zachowa się odbiornik, który jest nowozakupiony (nie kupowany w komplecie z regulatorem) nie posiadający fabrycznie skojarzonych urządzeń.

Sygnalizacja pracy i odbioru pakietu danych

Każdy odbiór transmisji radiowej przez odbiornik od skojarzonego urządzenia sygnalizowany jest chwilową zmianą koloru diody LED na pomarańczową. Po załączeniu przekaźnika dioda LED ma kolor czerwony, po wyłączeniu przekaźnika dioda LED ma kolor zielony.

Pierwsze uruchomienie regulatora

Po prawidłowym umieszczeniu baterii w gniazdach na wyświetlaczu LCD pojawią się przez sekundę wszystkie segmenty, a następnie numer wersji oprogramowania.

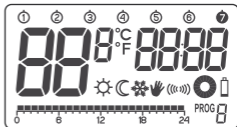

Po chwili regulator samoczynnie przejdzie do nastawy godziny. Element migający na ekranie oznacza, że jest on aktualnie w trybie edycji.

Przekręcając pokrętko w lewo lub w prawo ustawiamy żądaną godzinę i zatwierdzamy przyciskiem **OK**.



Przekręcając pokrętko w lewo lub w prawo ustawiamy poprawną wartość na segmencie minutowym i ponownie zatwierdzamy przyciskiem **OK**.



W lewym górnym rogu pojawia się migający symbol dnia tygodnia. Przekręcając pokrętko w lewo lub w prawo nastawiamy żądany dzień i zatwierdzamy wybór przyciskiem **OK**.





UWAGA: Nie naciśnięcie żadnego przycisku przez okres 60 sekund w trybie początkowej edycji spowoduje automatyczne przyjęcie jako domyślnych ustawień godziny 12:00 i poniedziałku jako dnia tygodnia.

UWAGA: Przy programowaniu dowolnych innych funkcji nie naciśnięcie żadnego klawisza przez okres 10 sekund jest równoznaczne z użyciem przycisku .

Nastawienie zegara i dnia tygodnia

By nastawić zegar należy:

1. Nacisnąć przycisk .
Na wyświetlaczu zacznie migać segment z godziną.
2. Przekręcając pokrętko w lewo lub w prawo ustawiamy żądaną godzinę i zatwierdzamy przyciskiem .
3. Przekręcając pokrętko w lewo lub w prawo ustawiamy poprawną wartość na segmencie minutowym i ponownie zatwierdzamy przyciskiem .

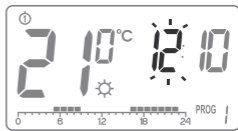

4. W lewym górnym rogu pojawia się migający symbol dnia tygodnia. Przekręcając pokrętkę w lewo lub w prawo nastawiamy żądany dzień i zatwierdzamy wybór przyciskiem



UWAGA: Można przełączać się również za pomocą przycisku .

Domyślne ustawienie programów

- **poniedziałek – piątek:**

urządzenie grzewcze realizuje temperaturę dzienną (☀) w godzinach **05:00 do 8:00** oraz w godzinach **15:00 do 23:00**

- **sobota – niedziela**

urządzenie grzewcze realizuje temperaturę dzienną (☀) w godzinach **06:00 do 23:00**

- **domyślne nastawy temperatur:**

☀ temp. dzienna – 21.0 °C

☾ temp. nocna – 19.0 °C

❄ temp. przeciwzamrozeniowa – 7.0 °C

F temp. czujnika zewnętrznego – 40.0 °C (tylko Auraton 3021 DS)

Programowanie temperatur dziennej ☀ i nocnej ☾

Regulator **AURATON 3021** pozwala programowo ustawić 2 rodzaje temperatury:

- Temperaturę dzienną (☀) – od 5 do 30 °C
- Temperaturę nocną (☾) – od 5 do 30°C
- Temperatura czujnika zewnętrznego (F) - od 10 do 55°C
(tylko Auraton 3021 DS)

Aby nastawić jedną z powyższych temperatur należy:

1. Nacisnąć przycisk .

2. Na wyświetlaczu pojawi się aktualnie nastawiona temperatura z symbolem:

☀ – temperatura dzienna;

☾ – temperatura nocna;

F – temperatura czujnika zewnętrznego (tylko Auraton 3021 DS)



3. Przekręcając pokrętkę w lewo lub w prawo ustawiamy żądaną wartość temperatury.

4. Naciśnięcie przycisku  spowoduje przełączenie trybu edycji pomiędzy temperaturą dzienną i nocną (☀, ☾).

5. Po ustawieniu temperatur całość zatwierdzamy przyciskiem .

UWAGA: Nastawa temperatury nocnej może być równa lub niższa od temperatury dziennej. Niemożliwe jest nastawienie temperatury nocnej na wartość wyższą niż dzienna.

WSTĘP DO PROGRAMOWANIA

Linia czasu

Znajdująca się na wyświetlaczu LCD linia czasu podzielona jest na 24 odcinki. Każdy z nich symbolizuje 1 godzinę doby.

Czarne prostokąty nad linią czasu oznaczają, że w danych godzinach programowo ustawiona została temperatura dzienna, ich brak, że temperatura nocna.

Przykład:



Powyższy rysunek pokazuje, że od godz. 6.00 do 23.00 regulator będzie tak sterował urządzeniem grzewczym, by w pomieszczeniu panowała temperatura dzienna (☀). Od godziny 23.00 do 6.00 regulator przestawi się na temperaturę nocną (☾).

Programy fabryczne

By regulator wiedział kiedy ma załączyć temperaturę dzienną, a kiedy nocną, należy ustawić mu na każdy dzień tygodnia odpowiedni program. W tym celu wykorzystać możemy jeden z trzech ustawionych fabrycznie programów (od 0 do 2):

Program nr 0 – przeciwzamrozeniowy ❄️

Niemodyfikowalny program fabryczny. Przeznaczony do całodniowego ustawienia temperatury przeciwzamrozeniowej.

Program nr 1 – tygodniowy

Niemodyfikowalny program fabryczny. Ustawia temperaturę dzienną w godzinach od 5:00 do 8:00 oraz od 15:00 do 23:00.

Program nr 2 – weekendowy

Niemodyfikowalny program fabryczny. Ustawia temperaturę dzienną w godzinach od 6:00 do 23:00.

Program nr 3, 4, ..., 8 – użytkownika







Programy od nr 3 do nr 9 to programy użytkownika. Można je dowolnie zmieniać i dostosowywać do swoich wymagań.

PROGRAMOWANIE

Programowanie tygodniowe





Zaprogramowanie regulatora polega na określeniu w jakich godzinach dla danego dnia tygodnia realizowana ma być temperatura dzienna. W pozostałym czasie obowiązuje wówczas temperatura nocna.

Przykładowy tryb pracy regulatora od poniedziałku do niedzieli. Poza określonymi poniżej okresami czasu regulator będzie realizował niższą temperaturę nocną.

Dzień	Temperatura dzienna		
Poniedziałek	5:00–8:00;	15:00–23:00	
Wtorek	5:00–8:00;	15:00–23:00	
Środa	5:00–8:00;	15:00–23:00	
Czwartek	5:00–8:00;	15:00–23:00	
Piątek	5:00–8:00;	15:00–23:00	
Sobota	8:00–23:00		
Niedziela	8:00–23:00		

WYBÓR PROGRAMU

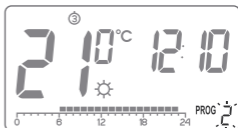
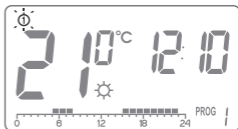

Aby ustawić program należy:

1. Nacisnąć przycisk . Segment numeru programu zacznie migać.
2. Nacisnąć przycisk  tyle razy aby wybrać dzień tygodnia, w którym realizowany ma być program.
3. Nacisnąć kilkakrotnie przycisk  i wybrać żądany numer programu. Programy **0-2** są fabryczne, programy **3-8** modyfikowalne.
4. Zatwierdzić wybór przyciskiem .
5. Powtórzyć procedurę dla kolejnych dni tygodnia.



MODYFIKOWANIE PROGRAMU UŻYTKOWNIKA (prog. 3...8)

Aby ustawić program należy:

1. Nacisnąć przycisk  . Segment numeru programu zacznie migać.
2. Nacisnąć przycisk  tyle razy aby wybrać dzień tygodnia, w którym realizowany ma być program.
3. Nacisnąć kilkakrotnie przycisk  by wybrać żądany numer programu. Programy **0-2** są fabryczne, programy **3-8** modyfikowalne.
4. Na linii czasu zapalone zostaną wszystkie (24) czarne prostokąty, z których każdy symbolizuje 1 godzinę. Widoczny prostokąt oznacza, że w danej godzinie realizowana ma być temperatura dzienna. Brak prostokąta nad linią czasu jest równoznaczny z zaplanowaniem temperatury nocnej.

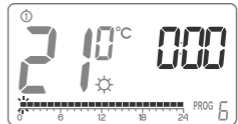
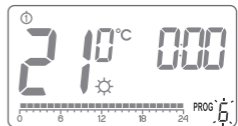

Migający prostokąt określa, w którym miejscu na linii czasu dokonujemy zmian.

5. Przyciskiem  wybrać temperaturę dzienną (prostokąt zapalony) lub nocną (prostokąt zgaszony). Następnie wybrać przedział czasowy dla danej temperatury za pomocą pokrętła.

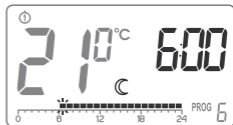

6. Kolejno przyciskając przycisk  i wybierając przedział czasowy dokonujemy modyfikacji całego programu.





7. Całość zatwierdzamy przyciskiem .



UWAGA: Zmodyfikowany program dla określonego dnia można wybrać i realizować również w innym dniu tygodnia.

Sterowanie ręczne

Możliwość 1





W przypadku gdy chcielibyśmy z różnych powodów zawiesić na określony czas wykonywanie programu, istnieje możliwość przedłużenia działania trybu dziennego lub nocnego na okres maksymalnie 24 godzin. By tego dokonać należy:

Przytrzymać przycisk  przez 3 sekundy. Następnie za pomocą pokrętła wybrać ilość godzin pracy ręcznej (maksymalnie 24 godziny) i zatwierdzić nastawę przyciskiem .





Regulator będzie oczekiwał na ustawienie którą z dwóch temperatur ma utrzymywać (dzienna lub nocną). Zmiany dokonuje się poprzez przycisk  lub poprzez pokrętkę. Wybór zatwierdzić poprzez przycisk .

Możliwość 2

W przypadku, gdy chcielibyśmy z różnych powodów zawiesić wykonywanie programu, np. z powodu przedłużającego się przyjęcia, a regulator rozpoczął już nocne obniżanie temperatury do temperatury nocnej (na wyświetlaczu pojawił się symbol ), a chcielibyśmy zachować temperaturę komfortową do końca imprezy należy:

Wcisnąć przycisk , na wyświetlaczu pojawi się symbol  oraz . Temperatura dzienna będzie wówczas utrzymywana do najbliższej zmiany temperatury realizowanej przez program. Aby wycofać w/w funkcję należy nacisnąć przycisk , wtedy zniknie symbol  z wyświetlacza.

Analogicznie jeżeli program realizuje temperaturę dzienną, a np. Państwo wychodzą na dłużej z domu wówczas należy:

Wcisnąć przycisk  na wyświetlaczu pojawi się symbol  oraz . Temperatura nocna będzie wówczas utrzymywana do najbliższej zmiany temperatury realizowanej przez program. Aby wycofać w/w funkcję należy nacisnąć przycisk , wtedy zniknie symbol  z wyświetlacza.

Temperatura przeciwwamrozeniowa

W przypadku dłuższej nieobecności, możliwe jest włączenie trybu temperatury przeciwwamrozeniowej. Pozwala on uniknąć nieprzyjemnych konsekwencji zamrożenia wody w instalacji grzewczej, przez automatyczne nastawienie temperatury na 7°C. Aby ustawić program przeciwwamrozeniowy wystarczy wybrać **program 0** w żądanym przez nas dniu tygodnia.

RESET Regulatora

Reset wykonujemy poprzez wyjęcie baterii do momentu zaniku danych z wyświetlacza.

MASTER RESET regulatora

MASTER RESET wykonujemy poprzez wciśnięcie i przytrzymanie przycisku  i jednoczesnym zamontowaniu baterii.



Powoduje to powrót regulatora do ustawień fabrycznych.

UWAGA: Wszystkie programy użytkownika zostają usunięte!

Ustawienia konfiguracyjne

Ustawienia konfiguracyjne dokonywane są kolejno po sobie:



Aby przejść w tryb zmian ustawień konfiguracyjnych należy przytrzymać jednocześnie przyciski  oraz  przez okres 3 sekund, aż zostanie wyświetlone menu ustawień.

1. TRYB OGRZEWANIA / TRYB KLIMATYZACJI

Regulator może pracować w dwóch trybach:



Tryb ogrzewania (*ustawiony fabrycznie*) – ustawiamy go gdy regulator ma współpracować z urządzeniami grzewczymi.



Tryb klimatyzacji – ustawiamy go gdy regulator ma współpracować z urządzeniami klimatyzacyjnymi.

Przekręcając pokrętkę w lewo lub w prawo ustawiamy żądany tryb.

Wybór zatwierdzamy przyciskiem . Regulator przejdzie do zmiany następnego parametru.

2. ZMIANA HISTEREZY

Histereza ma na celu zapobiec zbyt częstemu załączaniu urządzenia wykonawczego na skutek drobnych wahań temperatury.

Np. dla histerezy HI 2 przy ustawieniu temperatury na 20°C włączenie kotła nastąpi przy 19,8°C, a wyłączenie przy 20,2°C. Dla histerezy HI 4 przy ustawieniu temperatury na 20°C włączenie kotła nastąpi przy 19,6°C, a wyłączenie przy 20,4°C.

Tryb zmiany histerezy sygnalizowany jest przez migający napis HI. Przekręcając pokrętkę w lewo lub w prawo ustawiamy żądaną histerezę.

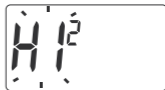

HI2 – $\pm 0,2^{\circ}\text{C}$ (ustawione fabrycznie),

HI4 – $\pm 0,4^{\circ}\text{C}$.

Wybór zatwierdzamy przyciskiem **OK**. Regulator przejdzie do zmiany następnego parametru.

3. ZMIANA OPÓŹNIENIA (tylko AURATON 3021/3021 DS)

Opóźnienie zapobiega zbyt częstym włączeniom urządzenia wykonawczego np. na skutek chwilowego przewiewu (np. spowodowanym otwarciem okna).

Tryb zmiany opóźnienia sygnalizowany jest przez migający napis **90:SE**. Przekręcając pokrętko w lewo lub w prawo ustawiamy opóźnienie.

90:SE – opóźnienie 90s. (ustawione fabrycznie)

0:SE – bez opóźnienia.

Wybór zatwierdzamy przyciskiem **OK**.

Regulator przejdzie do zmiany następnego parametru.



4. ZMIANA OFFSETU

Offset pozwala na skalibrowanie wskazań temperatury z tolerancją $\pm 3^{\circ}\text{C}$. Np. regulator temperatury wskazuje, że w pomieszczeniu są 23°C , a zwykły termometr rtęciowy powieszony obok wskazuje 24°C . Dzięki zmianie offsetu o $+1$ stopień sprawimy, że regulator będzie wskazywał te same temperatury co termometr rtęciowy.

Tryb zmiany offsetu sygnalizowany jest przez migający napis **OFFS**. Przekręcając pokrętko w lewo lub w prawo ustawiamy żadaną wartość w zakresie od $-3,0$ do $3,0$ (ustawienie fabryczne $-0,0$).

Wybór zatwierdzamy przyciskiem **OK**. Regulator wraca do normalnego trybu pracy.



UWAGA: Jeśli podczas zmiany ustawień konfiguracyjnych nie naciśniemy żadnego przycisku przez 10 s. to regulator wróci do normalnego trybu pracy.

UWAGA: Pierwsze naciśnięcie dowolnego przycisku funkcyjnego zawsze powoduje włączenie podświetlenia, a dopiero następne wywołanie funkcji przycisku.



Sytuacje szczególne

- Gdy utracimy 3 kolejne transmisje (po 15 minutach) z regulatora **AURATON 3021 R** nastąpi sygnalizacja awarii na odbiorniku (ciągłe miganie diody LED naprzemiennie w kolorach czerwonym i zielonym). Aż do usunięcia problemu odbiornik przejdzie w zapamiętany cykl załączeń/wyłączeń z ostatnich 24h.
- Gdy sygnał powróci z regulatora błąd zostaje skasowany i odbiornik przechodzi do normalnej pracy.

Unikalne cechy AURATON 3021 RTH

- Przełączanie przekaźnika jest zsynchronizowane z przebiegiem sieci zasilającej 230V tak aby zwarcie i rozwarcie styków kotwicy przekaźnika następowało zawsze w okolicy przejścia przebiegu napięcia sieci przez zero. Zapobiega to powstawaniu łuku elektrycznego i znacznie zwiększa trwałość przekaźnika.
- Odbiornik jest wyposażony w unikalny algorytm analizy cykli włącz-wyłącz. Cały cykl grzania z ostatnich 24h jest zapisywany w pamięci odbiornika. W przypadku utraty komunikacji z regulatorem, odbiornik **RTH** samoczynnie będzie realizował zapamiętany cykl załączeń/wyłączeń z ostatnich 24h. Daje to czas na przywrócenie transmisji (usunięcie zakłóceń) albo naprawę regulatora bez znaczącego pogorszenia komfortu cieplnego w sterowanym obiekcie.

Dodatkowe uwagi

- Regulator **AURATON 3021 R** musi być zainstalowany minimum 1 metr od odbiornika (zbyt silny sygnał z nadajników może powodować zakłócenia).
- Pomiedzy kolejnym wyłączeniem i załączeniem przekaźnika musi minąć przynajmniej 30 sekund.
- Transmisja danych z regulatora **3021 R** do odbiornika następuje przy każdej zmianie temperatury otoczenia o 0,2°C. W przypadku gdy temperatura nie ulega zmianie, regulator przesyła dane kontrolne co 5 minut (objawia się to miganiem pomarańczowej diody na odbiorniku).
- Przy zaniku zasilania odbiornik wyłączy się. Po powrocie zasilania urządzenie grzewcze zostanie automatycznie załączone, a odbiornik będzie oczekiwał na najbliższy sygnał od skojarzonych nadajników (najpóźniej 5 minut po przywróceniu zasilania). Po otrzymaniu sygnału odbiornik przejdzie do normalnej pracy.
- Umieszczenie odbiornika w metalowej obudowie (np. skrzynka montażowa, metalowa obudowa pieca) spowoduje zakłócenie pracy regulatora.
- W regulatorze **3021 R** można w dowolnym momencie włączyć lub wyłączyć funkcje sterowania (np. po sezonie grzewczym) przez chwilowe przytrzymanie przycisku . (Regulator będzie wskazywał tylko aktualną godzinę i temperaturę pomieszczenia – brak „lini czasu”).
- Pierwsze naciśnięcie dowolnego przycisku funkcyjnego zawsze powoduje włączenie podświetlenia, a dopiero następne wywołanie funkcji klawisza. W przypadku korzystania z pokrętła, każdy krok podtrzymuje działanie podświetlenia.
- Przy programowaniu dowolnej funkcji nie naciśnięcie żadnego przycisku przez okres 10 sekund jest równoznaczne z wciśnięciem przycisku .

Schemat podłączenia odbiornika RTH

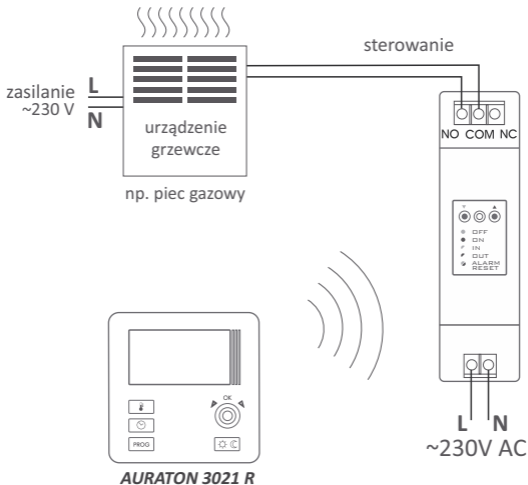

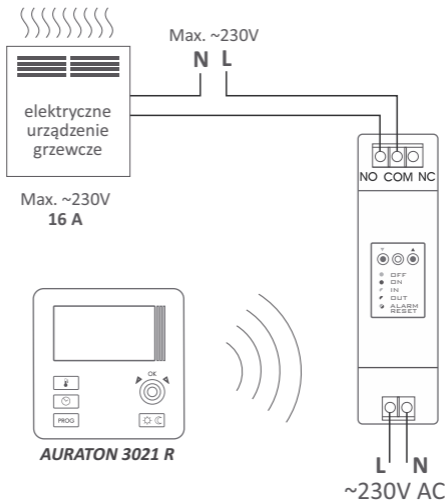

Schemat podłączenia AURATON 3021

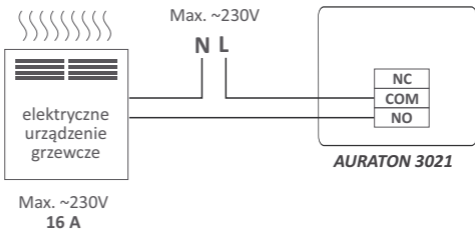

Sterownik z dodatkowym czujnikiem temperatury AURATON 3021 DS

Sterownik wyposażony w dodatkowe gniazdo pozwala na podłączenie **zewnętrznego czujnika temperatury** (2,5m w komplecie).

Aby czujnik zewnętrzny został prawidłowo wykryty należy w pierwszej kolejności go podłączyć, a następnie zamontować baterie dołączone do sterownika.

Po uruchomieniu sterownika z dodatkowym czujnikiem mamy możliwość ustawienia maksymalnej temperatury czujnika zewnętrznego w zakresie **od 10 do 55°C**.

Aby sprawdzić jaka jest temperatura czujnika zewnętrznego zmierzona przez sterownik należy krótko nacisnąć przycisk , a wówczas przez 5 sekund będzie migiała zmierzona wartość.

Z podpiętym dodatkowym czujnikiem zewnętrznym sterownik będzie utrzymywał temperaturę wg temperatury powietrza (czujnika wewnętrznego), a załączenie ogrzewania będzie realizowane do momentu osiągnięcia temperatury przez któryś z czujników.

Może zaistnieć sytuacja, że ogrzewanie zostanie wyłączone z powodu osiągnięcia temperatury czujnika zewnętrznego mimo nie osiągnięcia temperatury powietrza (czujnik wewnętrzny).

Sterownik w wersji **Dual Sensor** (z dodatkowym czujnikiem temperatury) został wyposażony w funkcje awaryjnej pracy przełącznika.

W przypadku zbyt niskiego napięcia na bateriach (widoczny wskaźnik na wyświetlaczu) użytkownik może zdecydować o wyłączeniu lub włączeniu przełącznika na stałe.

W menu sterownika można wybrać ustawienie **Pr OFF** - przełącznik wyłączony na stałe lub **Pr ON** - przełącznik włączony na stałe.

Sterownik będzie utrzymywał te ustawienia do momentu zamontowania nowych baterii (wygaszony wskaźnik niskiego napięcia baterii).

W przypadku odpięcia lub uszkodzenia czujnika zewnętrznego na wyświetlaczu będą widoczne dwie kreski w miejscu pomiaru temperatury, a sterownik automatycznie zostanie przełączony w tryb pracy przeciwzamroźniowej.

W takim przypadku należy zamontować nowy czujnik zewnętrzny lub zresetować sterownik poprzez wyjęcie baterii na kilka minut co spowoduje przełączenie sterownika do pracy z czujnikiem wewnętrznym.

Zewnętrzny czujnik temperatury (AURATON 3021P)

W modelu **AURATON 3021 P** istnieje możliwość podpięcia zewnętrznego czujnika temperatury do przewodu 2,5m.

Standardowo regulator po włożeniu baterii wyświetla temperaturę z wewnętrznego czujnika temperatury. W momencie podpięcia czujnika zewnętrznego regulator automatycznie przełącza się na ten czujnik.

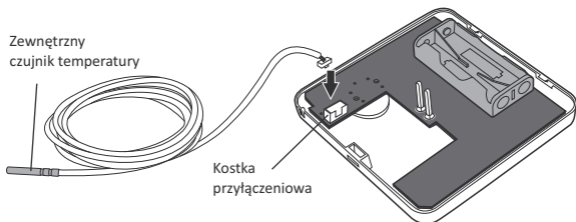

W przypadku odpięcia lub uszkodzenia czujnika zewnętrznego, regulator przechodzi w tryb awaryjny (wyświetlane są kreski w miejscu pomiaru temperatury) co skutkuje wyłączeniem przekaźnika a co za tym idzie urządzenia sterowanego. Aby wyjść z trybu awaryjnego należy ponownie podpiąć zewnętrzny czujnik temperatury lub **zrestartować** sterownik poprzez jednoczesne przytrzymanie dwóch przycisków, **PROG** oraz **☀️🌙**.

Po tej procedurze regulator ponownie będzie wyświetlał temperaturę z wewnętrznego czujnika.

Dane techniczne

Zakres temperatury pracy:	0 – 45°C
Zakres pomiaru temperatury:	0 – 35°C
Zakres sterowania temperatury:	5 – 30°C
Zakres sterowania temperaturą czujnika zewnętrznego (tylko DS):	10 – 55°C
Histereza:	±0,2°C; ±0,4°C
Domyślne nastawy temperatur:	dzienna 21°C / nocna 19°C / F 40°C
Dodatkowa funkcja:	Tryb przeciwwzamrozeniowy
Cykl pracy:	Tygodniowy
Kontrola stanu pracy:	LCD
Maksymalny prąd obciążenia styków przekaźnika:	AURATON 3021 ~ 16A 250V AC Odbiornik RTH ~ 16A 250V AC
Zasilanie regulatora :	2x bateria alkaliczna AAA 1,5V
Zasilanie odbiornika :	230VAC, 50Hz
Częstotliwość radiowa odbiornika :	868MHz
Zasięg działania odbiornika :	w typowym budynku, przy standardowej konstrukcji ścian – ok. 30m; w terenie otwartym – do 300m

Pozbywanie się urządzenia



Urządzenia są oznaczone symbolem przekreślonego kontenera na odpady. Zgodnie z Dyrektywą Europejską 2002/96/WE oraz Ustawą o zużyтым sprzęcie elektrycznym i elektronicznym takie oznakowanie informuje, że sprzęt ten, po okresie jego użytkowania nie może być umieszczany łącznie z innymi odpadami pochodzącymi z gospodarstwa domowego.

Użytkownik jest zobowiązany do oddania go w punkcie odbioru zużytego sprzętu elektrycznego i elektronicznego.

Czyszczenie i konserwacja

- Zewnętrzną część urządzenia należy czyścić suchą szmatką. Nie korzystaj z rozpuszczalników (takich jak benzen, rozcieńczalnik lub alkohol).
- Nie należy dotykać urządzenia mokrymi rękoma. Może to spowodować porażenie prądem elektrycznym lub poważne uszkodzenie urządzenia.
- Nie narażaj urządzenia na nadmierne działanie dymu lub kurzu.
- Unikaj kontaktu urządzenia z cieczami lub wilgocią.

www.auraton.pl

ver. 20180821

