

AURATON

200 TRA

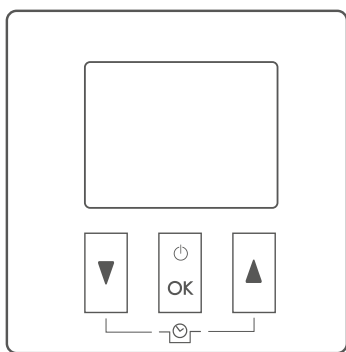
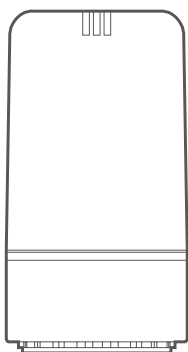

RU

ИНСТРУКЦИЯ
ПО ЭКСПЛУАТАЦИИ



www.auraton.pl

Мы рады поздравить Вас с покупкой новейшей модели регулятора температуры, созданного на основе усовершенствованного микропроцессора.

AURATON 200 TRA



Функция „FrostGuard”

Защита помещения от замерзания.



Возможность циклического снижения запрограммированной температуры на 3°C на 6-часовой промежуток времени.



LCD-дисплей с подсветкой

Дисплей с подсветкой позволяет наблюдать за работой прибора даже в слабо освещённых помещениях.

Общая информация

Головка Auraton TRA с регулятором Auraton 200 TRA представляют собой программируемый электронный комнатный термостат.

Головка Auraton TRA предназначена для монтажа на радиаторных вставках M30x1.5 и, с помощью специального адаптера, на клапанах Danfoss RA-N (переходник идет в комплекте). Головка Auraton TRA связывается по беспроводному с контроллером 200 Auraton TRA для получения информации о текущей комнатной температуре и о заданном ее значении. В одном помещении может находиться любое количество батарей с головками Auraton TRA, но все они должны быть сопряжены с одним и тем же регулятором Auraton 200 TRA. Чем большее количество головок Auraton TRA, тем выше скорость реакции радиаторов на изменения температуры в помещении, что оказывается весьма полезным.

Описание регулятора температуры AURATON 200 TRA

На передней части корпуса расположен LCD-дисплей с подсветкой, а также функциональные кнопки.

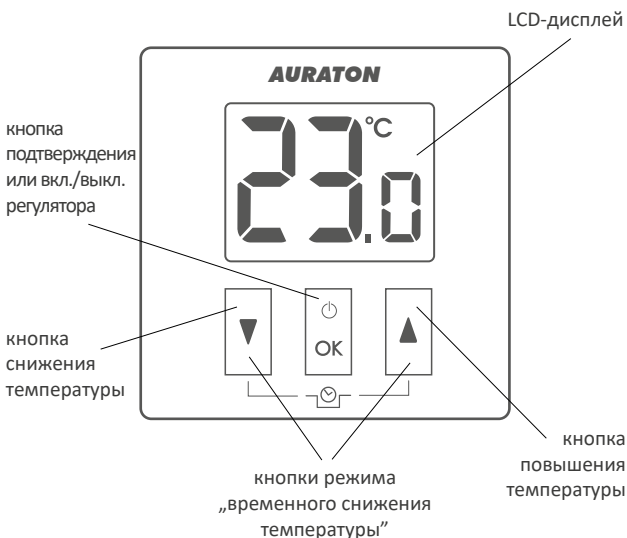

- **удерживание** – вкл./выкл. регулятор (⏻)
- **краткое нажатие** – подтверждает установку температуры (OK)

Дисплей

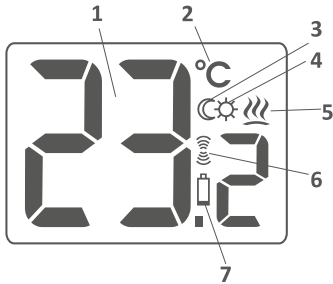

1. Температура

В режиме нормальной работы регулятор показывает температуру помещения, в котором он установлен в данный момент.

2. Единица измерения температуры (°C)

Температура указана в градусах Цельсия.

3. Индикатор режима „временного снижения температуры” (C)

Появляется в ходе выполнения программы „временного снижения температуры”.

4. Индикатор программирования „временного снижения температуры” (☀)

Отображает запланированный пользователем режим „временного снижения температуры”. Появляется в тот момент, когда режим не выполняется, но функция „временного снижения температуры” активна (подробнее в разделе „Установка режима временного снижения температуры”).

5. Индикатор включения регулятора (🔥)

Информирует о рабочем состоянии прибора. Появляется в момент включения управляемого оборудования.

6. Символ передачи (📶)

Указывает на взаимодействие с приёмником.

7. Разрядка батарей (🔋)

Индикатор появляется в тот момент, когда исчерпанся нижний допустимый уровень напряжения батареек. Необходимо как можно быстрее сменить батарейки.

Выбор соответствующего места для регулятора температуры AURATON 200 TRA

Правильность работы регулятора в значительной мере зависит от его месторасположения. Если он будет расположен там, где отсутствует циркуляция воздуха, или под воздействием прямых солнечных лучей, это может привести к неточному контролированию температуры. Регулятор должен быть установлен на внутренней стене дома (простенке), в пространстве со свободной циркуляцией воздуха. Необходимо избегать близости приборов, излучающих тепло (телевизор, калорифер, холодильник), или мест с прямым попаданием солнечных лучей. Сложности могут возникнуть также из-за находящихся рядом дверей, т.к. это может вызывать вибрацию регулятора.

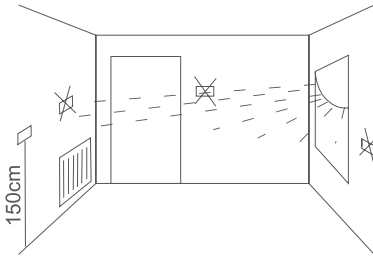

Установка / Замена батареек

Батарейные отсеки находятся внутри регулятора по обе стороны от дисплея. Чтобы установить батарейки, необходимо снять крышку корпуса регулятора так, как это показано на рисунке.

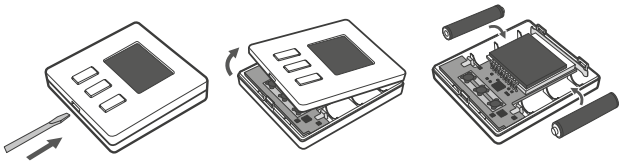

Вставить две батарейки AAA 1,5 V в батарейные отсеки, контролируя правильное расположение полюсов батареек. Затем, для улучшения работы, необходимо снять крышку аккумулятора связанных головок с AURATON 200 TRA на 5 сек., и после этого установить обратно.

Крепление терморегулятора к стене

Чтобы прикрепить регулятор AURATON 200 TRA к стене, необходимо:

1. Снять крышку корпуса регулятора (так, как это изображено в разделе „Установка / Замена батареек“).
2. Просверлить в стене два отверстия диаметром 6 мм (расстояние между отверстиями можно определить с помощью задней крышки корпуса терморегулятора).

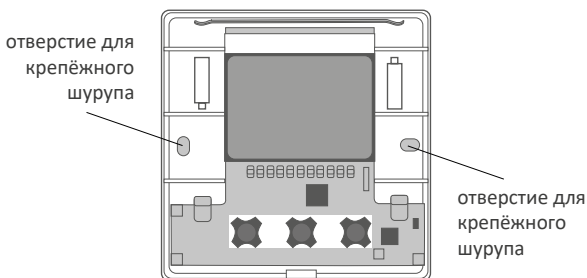

3. В просверленные отверстия вставить дюбеля.
4. Прикрутить заднюю крышку корпуса регулятора к стене с помощью входящих в комплект шурупов.
5. Вставить батарейки и приложить верхнюю крышку корпуса регулятора.

ВНИМАНИЕ: Если стена деревянная, нет необходимости использовать дюбеля. Достаточно просверлить отверстия диаметром 2,7 мм (вместо 6 мм) и вкрутить шурупы прямо в древесину.

Альтернативные варианты монтажа

Регулятор можно прикрепить к гладкой поверхности с помощью, напр., двустороннего скотча.

Регулятор можно также установить в каком-либо месте на ровную поверхность с помощью подпорки, находящейся на задней части корпуса.

Первый запуск регулятора AURATON 200 TRA

После правильной установки батареек в отсеки, на LCD-дисплее в течение секунды отобразятся все элементы меню (тест дисплея), а затем номер версии программного обеспечения.



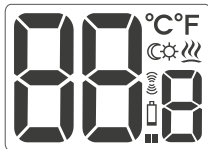

Через мгновение дисплей автоматически покажет реальную температуру помещения в данный момент. Регулятор готов к работе.



Настройка температуры

ВНИМАНИЕ: Первое нажатие на любую функциональную кнопку всегда приводит к включению подсветки и лишь затем вызывает функцию данной клавиши.

Чтобы в режиме нормальной работы выставить необходимую нам температуру, следует:

1. Нажать на кнопку  или . Участок экрана, отображающий температуру, перейдёт в режим редактирования и начнёт мигать.
2. Кнопками  и  выставляем необходимую нам температуру с точностью до 0,2°C.
3. Выбор подтверждаем коротким нажатием клавиши .



Функция FrostGuard



Регулятор AURATON 200 TRA оснащён специальной функцией „FrostGuard”, защищающей помещение от возможного замерзания. Эта функция активируется, когда регулятор выключен.

При выключенном регуляторе, когда температура помещения снизится до 2°C, на дисплее появятся символы Fr (Fr) и  после чего будет отправлен сигнал приёмнику, который включит обогрев. Когда температура поднимется до 2,2°C, дисплей снова погаснет и будет отправлен сигнал приёмнику, который отключит обогрев.

Установка режима „временного снижения температуры”



Если по каким либо причинам вы желаете ежедневно в то же самое время дня снизить температуру вашего помещения на 3°C, существует несколько возможностей для её временного снижения на 6 часов. Чтобы это осуществить, следует:

1. Нажать и удерживать в течение 3 секунд обе кнопки   .
На дисплее появится символ луны (☾).
2. Регулятор переходит в режим „временного снижения температуры” и ежедневно в то же самое время будет снижать запрограммированную в нормальном режиме температуру на 3°C в течение 6 часов.



ВНИМАНИЕ:

Через 6 часов регулятор вернётся к основному показателю температуры. Вместо символа луны (☾) на экране появится символ солнца (☀).

ВНИМАНИЕ:

Режим „временного снижения температуры” всегда начинается в момент включения функции. Это означает, что возможное временное снижение температуры следует запрограммировать в то время суток, когда мы хотим, чтобы такое изменение происходило.

Отключение режима „временного снижения температуры”

Чтобы отключить режим „временного снижения температуры” следует снова нажать и удерживать в течение 3 секунд кнопки   .

На дисплее погаснет символ луны (☾) или солнца (☀) и будет отображаться только температура помещения. Регулятор вернётся в нормальный режим работы.

Описание головки AURATON TRA

Головка AURATON TRA работает в паре с беспроводным регулятором AURATON 200 TRA. Устанавливается головка непосредственно на радиатор.

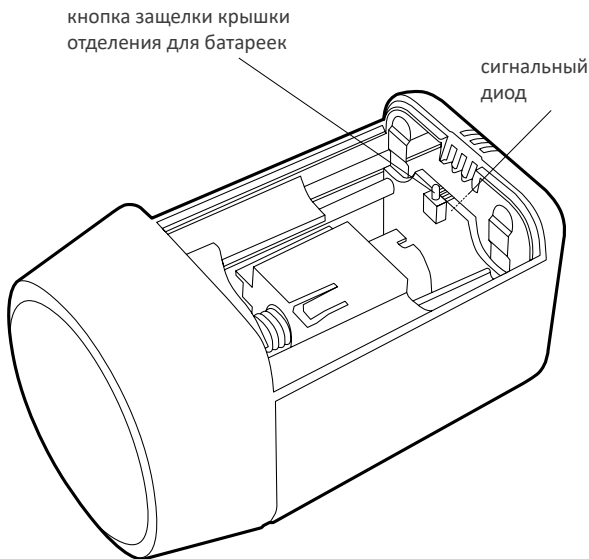

Способ установки головки TRA на радиатор со вставкой M30x1,5

Для установки головки Auraton TRA на радиатор с самой популярной на рынке вставкой M30x1,5 необходимо выполнить следующие действия:

а) Навинтить на вставку переходник А, идущий в комплекте с головкой (до упора).

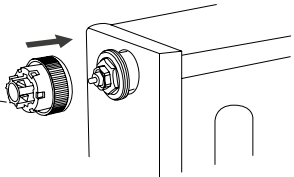

б) Снять крышки отделения для батареек при помощи плоской отвертки.

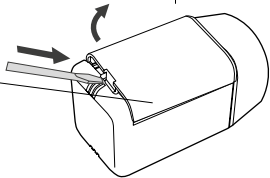

в) Вставить в головку две батарейки AAA, обращая внимание на полярность. Штифт головки переместится в крайнее открытое положение, которое необходимо для ее монтажа на переходнике.

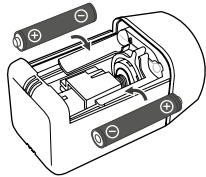

г) Переместить стопорное кольцо в положение «разблокировано».



д) Надеть головку на переходник А и прижать до упора.

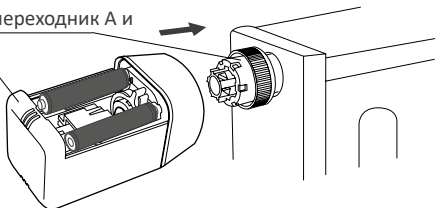

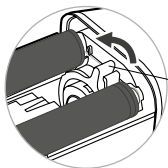

е) Прокрутить стопорное кольцо в положение «заблокировано».

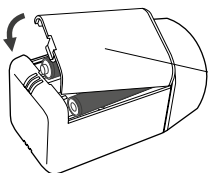

ж) Выполнить процедуру сопряжения с Auraton 200 TRA, если ранее такая процедура не проводилась.

з) Закрыть крышку батарейного отсека.

Установка головки на радиатор со вставкой Danfoss RA-N

Для установки головки Auraton TRA на радиатор со вставкой Danfoss RA-N необходимо:

а) На вставку Danfoss RA-N надеть 2 половинки переходника В

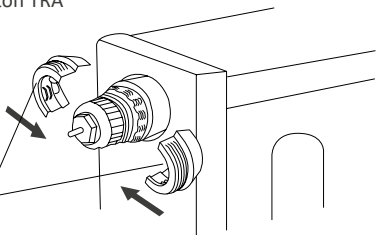

б) На составной переходник В навинтить до упора адаптер А

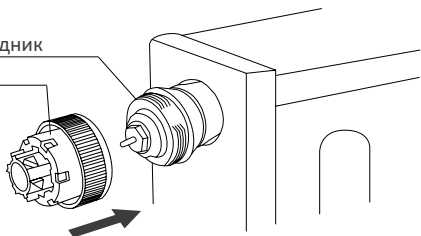



в) Выполнить действия начиная с пункта б) и до з) раздела „Способ установки головки TRA на радиатор со вставкой M30x1,5”

Сброс настроек головки Auraton TRA до заводских

- а) снимите крышку батарейного отсека
- б) выньте батарейку (одну или обе)
- с) нажмите кнопку защелки крышки (расположена на плате между батарейками)
- д) держа кнопку нажатой, вставьте батарейку
- е) услышав трехкратный звуковой сигнал, отпустите кнопку

Сопряжение головки Auraton TRA с регулятором Auraton 200 TRA

Для корректной работы Auraton TRA требуется ее сопряжение с Auraton 200 TRA. Процесс этот происходит следующим образом:

1. Выполните сброс Auraton TRA до заводских настроек (см. раздел „Сброс настроек головки Auraton TRA до заводских“)
2. На регуляторе Auraton 200 TRA нажмите одновременно кнопки  +  в течение более 3[с]
3. По прошествии 3[с] Auraton 200 TRA отправит данные сопряжения Auraton TRA, а головка выдаст при этом трехкратный звуковой сигнал.
4. После успешного подключения Auraton 200 TRA к головке закройте отделение для батареек крышкой (если головка уже установлена на радиаторе).

Связь между головкой и Auraton 200 TRA и сигнализация сбоя

Для экономии заряда аккумулятора Auraton 200 TRA связывается с головкой каждые 2 минуты. Непосредственно после подключения Auraton 200 TRA к головке происходит процесс синхронизации между Auraton 200 TRA и последней, длящийся примерно одну минуту. Он не сопровождается сигнализацией, но необходим для надлежащей работы комплекта.

Связь может быть нарушена при сбросе настроек Auraton 200 TRA (например, для замены батареек). Головка сигнализирует об обрыве связи через 6 минут, зажигая светодиод с интервалом 8[с]. Максимум через 4 часа головка должна автоматически синхронизироваться с Auraton 200 TRA. Это время можно сократить до 2 минут, если после сброса Auraton 200 TRA снять с головки крышку, а через 3[с] установить на место.

Даже после потери связи между головкой и Auraton 200 TRA вы не должны почувствовать ухудшение температурного контроля. Головка будет стабилизировать температуру радиатора на уровне, который требовался ранее, чтобы поддерживать температуру в помещении.

Сигнализация после включения головки в работу

После того как вы вставите батарейки, головка сигнализирует готовность к работе звуковым сигналом и светодиодной индикацией. Возможны два варианта:

- a) однократный звуковой сигнал, означающий, что с головкой сопряжен регулятор Auraton 200 TRA. В этом случае достаточно установить головку на вставку радиатора и закрыть крышку. Прибл. через 30 [с] головка начнет регулировать температуру
- b) трехкратный звуковой сигнал – с головкой не сопряжен регулятор Auraton 200 TRA. После закрытия крышки головка НЕ БУДЕТ выполнять алгоритм регулирования температуры.

Если нажимной штифт головки не находился в крайнем открытом положении, то также сработает привод и сместит его в направлении „от радиатора“.

Сигнализация ошибок калибровки

После установке на радиатор и закрытия крышки батарейного отсека головка выполняет калибровку механической системы. Если во время калибровки произошла ошибка, она сигнализируется включением звукового динамика на 1[с] с интервалом 1[с]. При возникновении ошибки калибровки следует проверить:

- а)** Правильно ли привинчен переходник А ко вставке радиатора
- б)** Правильно ли закреплен переходник В (в случае вставок Danfoss) на вставке, а также правильно ли ввинчен адаптер А в переходник В
- с)** Правильно ли установлено стопорное кольцо в положение „заблокировано“
- д)** Не разряжены ли батарейки (см. раздел: „Способ установки головки TRA на радиатор со вставкой М30х1,5“ пункты **б)** и **в)**)

Инструкции по монтажу

Auraton 200 RTA должен находиться в одном помещении с головкой и радиатором. Он не должен располагаться рядом с радиатором, возле двери и в местах попадания прямых солнечных лучей. Головка же должна быть установлена на радиаторной вставке не более чем в 20 см от радиатора. Почти во всех случаях это условие выполнено, так как производители встраивают вставки в батареи отопления. Если головка будет находиться на расстоянии от радиатора (последний не будет ее нагревать непосредственно), контроль температуры станет менее динамичным. Могут происходить большие колебания температуры внутри помещения. Установка же головки Auraton TRA на вставках внизу радиатора разрешается (популярные полотенцесушители).

Время работы от батареек и индикация низкого заряда

Заявленное время работы на одном комплекте щелочных батареек AAA составляет один год. Разряд батарей не влияет на температурный контроль. Головка сигнализирует о низком заряде батареек двукратным миганием светодиода с интервалом 8[с]. Кроме того, когда батарея разряжается еще больше, головка начинает каждые 8 минут выдавать двойной звуковой сигнал. Для того чтобы отключить звуковую сигнализацию на 1 день, нажмите любую кнопку на A200 TRA, сопряженном с головкой, либо поднимите крышку на 2[с] и поставьте ее назад.

Технические характеристики

Диапазон рабочих температур:	0 – 45°C
Диапазон измерения температуры:	0 – 35°C
Диапазон управления температурой:	5 – 30°C
Гистерезис:	±0,2°C
Точность настройки температуры:	0,2°C
Точность измерения температуры:	±0,1°C
Температура, установленная по умолчанию:	20°C
Дополнительная функция:	FrostGuard
Рабочий цикл:	суточный
Контроль состояния работы:	светодиод, звук (головка) / ЖК-дисплей (регулятор)
Питание AURATON 200 TRA:	2 x щелочные батарейки AAA 1,5 В
Питание головки TRA:	2 x щелочные батарейки AAA 1,5 В
Радиочастота TRA:	868 МГц
Дальность действия TRA:	в типовом доме со стандартной конструкцией стен – прим. 30м; на открытом пространстве – до 300м

Утилизация прибора



Изделие обозначено знаком перечёркнутого мусорного контейнера. В соответствии с европейской директивой 2002/96/ЕС и законом об использованном электрическом и электронном оборудовании такая маркировка информирует о том, что данное изделие по истечении срока его службы не может быть утилизировано вместе с другими отходами домашнего хозяйства.

Пользователь обязан сдать его в пункт сбора использованного электрического и электронного оборудования.

www.auraton.pl