

www.auraton.pl

AURATON

3021 RTH
3021

RU Инструкция по эксплуатации

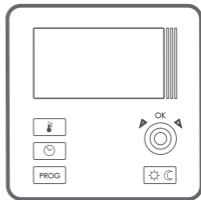
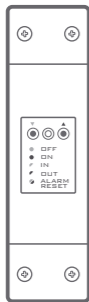

CE

Поздравляем вас с приобретением регулятора температуры на базе новейших технологических решений.

AURATON 3021 / 3021RTH



3 независимо настраиваемые температуры
комфортная, пониженная, предотвращения
замерзания.



9 независимых температур в течение суток

LCD

ЖК дисплей с подсветкой

Дисплей с подсветкой позволяет контролировать работу устройства даже в слабо освещенных помещениях.

ВНИМАНИЕ!

Набор AURATON 3021 RTH состоит из двух устройств:

- **AURATON 3021 R** – передатчик (беспроводной регулятор температуры)
- **AURATON RTH** – приемник

Описание терморегулятора

На передней части корпуса находится ЖК дисплей с белой подсветкой, четыре функциональные кнопки и ручка настройки температуры с кнопкой ОК.



Дисплей

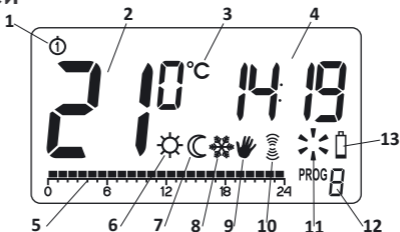

- 1. День недели (☉⋯☿)** – Показывает текущий день недели. Каждому дню присвоен номер.
- 2. Температура** – В режиме нормальной работы регулятор показывает температуру помещения, в котором он установлен.
- 3. Единицы измерения температуры** – Информировать, что температура измеряется в градусах по Цельсию (°C).
- 4. Часы** – Время отображается в 24-часовой системе.
- 5. Линия времени** – Индикатор хода выполнения программы. Это линия, разделенная на 24 отрезка. Каждый отрезок соответствует одному часу. Эта линия указывает, каким образом будет выполняться данная программа.
- 6. Индикатор комфортной температуры (☼)**
Показывает, что в настоящее время регулятор работает в режиме комфортной температуры.

7. Индикатор пониженной температуры (C)

Показывает, что в настоящее время регулятор работает в режиме пониженной температуры

8. Индикатор режима предотвращения замерзания (❄)

Показывает, что в настоящее время регулятор работает в режиме, предотвращающем замерзание.

9. Индикатор ручного управления (✋)

Показывает тогда, когда мы временно выходим из программируемого режима работы.

10. Символ передачи (📶) – только Auraton 3021RTH

Указывает на связь с приемником RTH.

11. Индикатор включения регулятора (⚙)

Вращающийся ветряк информирует о состоянии работы устройства, виден только тогда, когда включено контролируемое оборудование (котел, радиатор и т.п.).

12. Номер программы

Отображается номер выполняемой в настоящее время программы.

13. Разряженные батареи (🔋)

Индикатор будет виден, когда напряжение батареек упадет до минимально допустимого уровня. В таком случае батарейки следует заменить как можно скорее.

ВНИМАНИЕ: *Для того чтобы сохранить запрограммированные параметры, время операции по замене батареек не должно превышать 30 секунд.*

Описание приемника RTH (AURATON 3021 RTH)

Приемник AURATON RTH взаимодействует с беспроводным регулятором AURATON 3021 RTH. Приемник устанавливается возле нагревательного или кондиционирующего оборудования и может работать под нагрузкой **16А**.

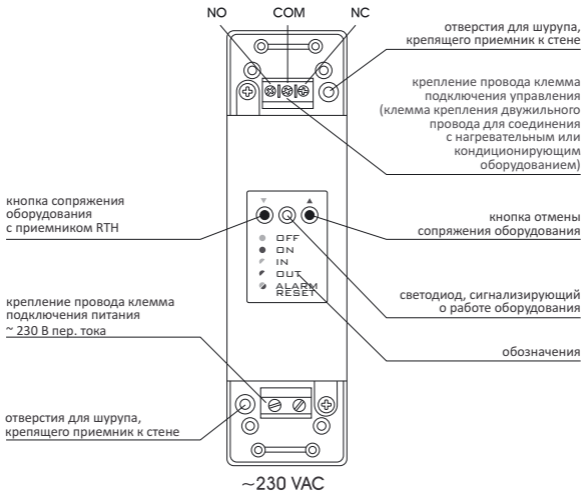

Обозначения - описание сигналов светодиода

- OFF **Светодиод горит зеленым** – исполнительное оборудование выключено (короткозамкнутые клеммы **COM** и **NC**).

- ON **Светодиод горит красным** – исполнительное оборудование включено (короткозамкнутые клеммы **COM** и **NO**).

- ◐ IN **Светодиод мигает зеленым** – приемник RTH ожидает сопряжения с оборудованием.

- ◐ OUT **Светодиод мигает красным** – приемник RTH ожидает отмены сопряжения ранее сопряженного оборудования.

- ALARM
 RESET **Светодиод поочередно мигает красным и зеленым:**
 ALARM - приемник RTH утратил связь с одним из сопряженных устройств.
 RESET - приемник RTH, отменяет сопряжение со всеми ранее сопряженными единицами оборудования.

Выбор соответствующего места для регулятора температуры

Правильность работы регулятора в значительной мере зависит от его месторасположения. Если он будет расположен там, где отсутствует циркуляция воздуха, или под воздействием прямых солнечных лучей, это может привести к неточному контролированию температуры. Регулятор должен быть установлен на внутренней стене дома (простенке), в пространстве со свободной циркуляцией воздуха. Необходимо избегать близости приборов, излучающих тепло (телевизор, калорифер, холодильник), или мест с прямым попаданием солнечных лучей. Сложности могут возникнуть также из-за находящихся рядом дверей, т.к. это может вызывать вибрацию регулятора.

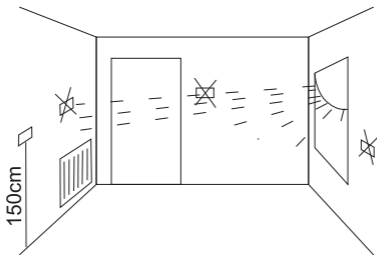

Подключение проводов к AURATON 3021

Для подключения проводов необходимо снять корпус, как показано ниже:

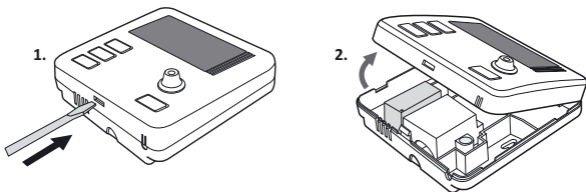

Клеммы проводов расположены на задней стенке регулятора, под пластмассовой крышкой.

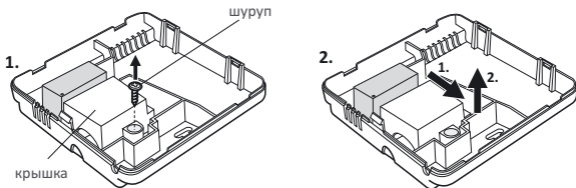

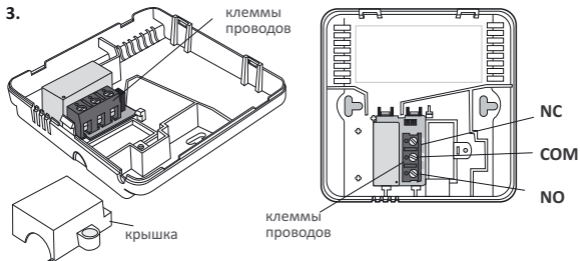

Это типичное однополюсное двухпозиционное реле. В большинстве случаев клемма NC не используется.

ВНИМАНИЕ:

После подключения проводов пластмассовую крышку необходимо установить обратно.

Установка / замена батареек

Батарейный отсек расположен внутри терморегулятора на передней панели корпуса. Для установки батареек требуется снять корпус регулятора, как это описано в разделе "Подключение проводов к AURATON 3021".

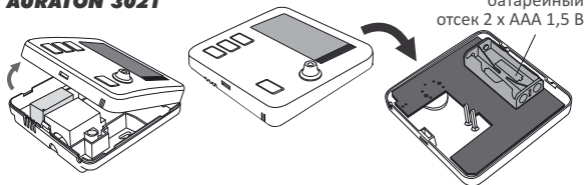
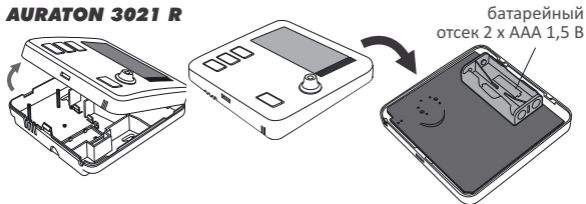
AURATON 3021**AURATON 3021 R**

Вставить две батарейки AAA 1,5 В в батарейный отсек, соблюдая правильную полярность батареек.

Установка корпуса: ВНИМАНИЕ

При установке передней части корпуса на заднюю необходимо обратить внимание на пиновый разъем, с помощью которого осуществляется передача команд реле.

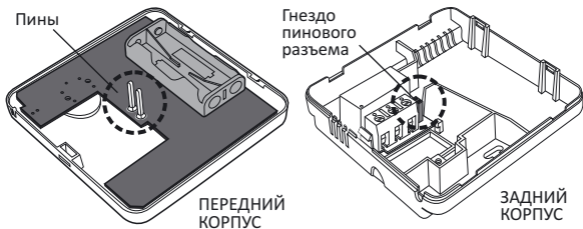

При складывании необходимо проследить, чтобы "пины" попали в "гнездо пинового разъема".

Крепление терморегулятора к стене

Чтобы прикрепить терморегулятор к стене, необходимо:

1. Снять корпус регулятора (см. раздел „Подключение проводов к AURATON 3021“).
2. Высверлить в стене два отверстия диаметром 6 мм (расстояние между отверстиями отметить с помощью задней части корпуса регулятора).



3. Вставить в отверстия дюбели (входят в комплект).
4. Привинтить заднюю часть корпуса регулятора к стене с помощью прилагаемых шурупов.
5. Установить корпус регулятора.

ВНИМАНИЕ: Если стена деревянная, нет необходимости в использовании дюбелей. Следует высверлить отверстия диаметром 2,7 мм (вместо 6 мм) и ввинтить шурупы непосредственно в дерево.

Способ установки приемника

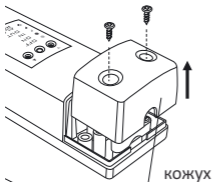

Внимание:
при установке приемника AURATON
RTH подача электроэнергии
должна быть отключена.
Рекомендуется поручить установку
приемника специалисту.

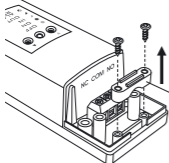

1. Снимите крышку с верхней и нижней части приемника.

2. Снимите крышки с верхней и нижней части приемника.

3. Нагревательное оборудование подключить к клеммам подключения управления приемника. Необходимо следовать инструкции по эксплуатации нагревательного оборудования. Наиболее часто используются клеммы COM (общий) и NO (нормально разомкнутая цепь).



4. Подключите провода питания к клеммам подключения питания приемника, соблюдая правила техники безопасности.

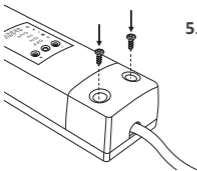

5. После подключения проводов, их необходимо зафиксировать "держателями провода", и снова привинтить крышки к приемнику.

ВНИМАНИЕ:

В электросети дома должен быть выключатель и максимальная защита тока.

Крепление приемника RTH к стене

Для крепления приемника AURATON RTH к стене следует:

1. Снять крышки с нижней и верхней части регулятора (см. раздел „Способ установки приемника RTH“).
2. Отметить на стене положение отверстий для крепежных шурупов.
3. В обозначенных местах просверлить отверстия диаметром, равным диаметру прилагаемых к комплекту дюбелей (5 мм).
4. В просверленные отверстия вставить дюбели.
5. Привинтить приемник RTH шурупами к стене так, чтобы он хорошо держался.

отверстие для шурупа,
крепящего приемник с стене

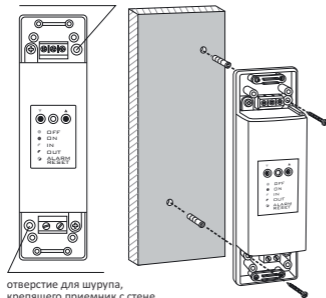

отверстие для шурупа,
крепящего приемник с стене

Внимание:

Если стена деревянная, нет необходимости в использовании дюбелей. Следует высверлить отверстия диаметром 2,7 мм вместо 5 мм и шурупы ввинтить непосредственно в дерево.

Сопряжение беспроводного регулятора с приемником RTH.

ВНИМАНИЕ:

Беспроводной регулятор AURATON 3021 RTH, продаваемый вместе с приемником AURATON RTH, уже является сопряженным. Оборудование, закупаемое отдельно, требует "сопряжения".

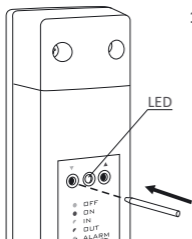

1. Сопряжение регулятора 3021 RTH с приемником RTH инициируется нажатием левой кнопки сопряжения (зеленый треугольник ▼) на приемнике RTH и ее удержанием в течение не менее 2 с, до тех пор, пока не начнет мигать зеленый светодиод, после чего мы отпускаем кнопку.

Приемник AURATON RTH ожидает сопряжения в течение 120 секунд. По истечении этого времени он самостоятельно вернется к нормальной работе.

2. На регуляторе AURATON 3021 RTH нажимаем кнопку **PROG** в течение 5 секунд и удерживаем ее до тех пор, пока на дисплее не загорится символ радиопередачи (📶).
3. Сопряжение завершилось правильно, если зеленый светодиод перестает мигать на приемнике AURATON RTH и приемник переходит к нормальному режиму работы.

В случае возникновения ошибки при сопряжении, следует повторить шаги 1 и 2. В случае если ошибки повторяются, необходимо отменить сопряжение всех устройств с помощью RESET приемника RTH (см „RESET - Отмена сопряжения всех устройств, приписанных к приемнику RTH“) и попробовать выполнить сопряжение устройства повторно.

ВНИМАНИЕ: К одному приемнику может быть приписан только 1 терморегулятор.

Отмена сопряжения регулятора с приемником RTH

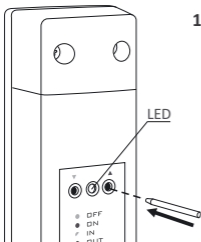

1. Отмена сопряжения регулятора 3021 RTH с приемником RTH инициируется нажатием правой кнопки отмены сопряжения (красный треугольник ▲) на приемнике RTH и ее удержанием в течение не менее 2 с, до тех пор, пока не начнет мигать красный светодиод, после чего мы отпускаем кнопку.

Приемник AURATON RTH ожидает отмены сопряжения устройства в течение 120 с, после чего он автоматически возвращается в нормальный режим работы.

2. На регуляторе 3021 RTH нажимаем кнопку **PROG** и удерживаем ее в течение 5 секунд до тех пор, пока на дисплее не загорится символ радиопередачи (📶). Отпускаем кнопку.
3. Отмена сопряжения завершилась правильно, если красный светодиод перестает мигать на приемнике AURATON RTH и приемник переходит к нормальному режиму работы.

В случае если ошибки будут повторяться, необходимо отменить сопряжение всех сопряженных устройств (см. „RESET - Отмена сопряжения всех устройств, приписанных к приемнику RTH“).

RESET - Отмена сопряжения всех устройств, приписанных к приемнику RTH

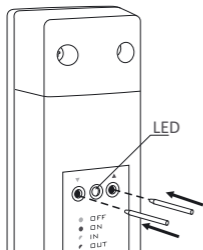

Для отмены сопряжения всех сопряженных устройств в приемнике RTH необходимо одновременно нажать и удерживать нажатыми обе кнопки сопряжения и отмены сопряжения (▼ и ▲) в течение не менее 5 с, до тех пор пока не появится попеременное мигание зеленого и красного светодиода. После этого следует отпустить обе кнопки.

Если отмена сопряжения всех устройств завершена правильно, то примерно через 2 с цвет лампочки изменится на зеленый, а затем наступят короткие вспышки.

ВНИМАНИЕ: Если после нажатия кнопки RESET мы отключим приемник RTH от источника питания, а затем снова подключим питание, то приемник автоматически перейдет в режим "сопряжения" на 120 секунд. Аналогично ведет себя новоприобретенный приемник RTH (не в комплекте)

Индикация работы и приема пакета данных

О каждом приеме радиотрансляции приемником AURATON RTH от сопряженного устройства сигнализирует кратковременное изменение цвета светодиода на оранжевый. После включения реле светодиод имеет красный цвет, после выключения реле светодиод имеет зеленый цвет.

Первый запуск регулятора

При правильной установке батареек в гнезда на дисплее в течение секунды будут отображаться все сегменты (тестирование дисплея), а в течение следующей секунды будет отображаться номер версии программного обеспечения.

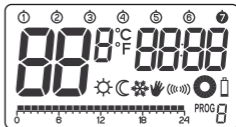

Затем регулятор перейдет к настройке времени, и поле часов будет мигать в ожидании ввода. Поворачивая ручку влево или вправо следует установить требуемое количество часов и подтвердить кнопкой **OK**.



Регулятор перейдет к настройке минут. Настройку выполняем также с помощью поворачивая ручку влево или вправо и подтверждаем нажатием кнопки **OK**.



На верхней части дисплея начинает мигать символ дня недели - Поворачивая ручку влево или вправо следует выбрать требуемый день недели и подтвердить кнопкой **OK**. Регулятор перейдет в нормальный режим работы.





ВНИМАНИЕ:

- 1) При первой настройке количества часов, если ни одна кнопка не будет нажата в течение 60 секунд, регулятор автоматически перейдет в нормальный режим работы.
- 2) При программировании всех остальных функций отсутствие нажатия любой клавиши в течение 10 с равнозначно нажатию кнопки **ssass** .

Установка часов и дня недели

Для того чтобы настроить часы, следует:

1. Нажать кнопку . На дисплее начнет мигать сегмент с количеством часов.
2. Поворачивая ручку влево или вправо устанавливаем правильное количество часов. Подтвердить кнопкой .
3. Поворачивая ручку влево или вправо устанавливаем минуты. Подтвердить кнопкой .

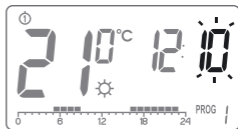
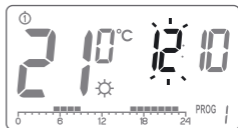

4. На верхней части дисплея начинает мигать символ дня недели. Поворачивая ручку влево или вправо выбираем соответствующий день недели. Все установки подтверждаем кнопкой .



ВНИМАНИЕ: Можно также переключать с помощью кнопки .

Установка программ по умолчанию



● понедельник - пятница:

нагревательное оборудование поддерживает комфортную () температуру с **05:00** до **8:00**, а также с **15:00** до **23:00**

● суббота-воскресенье:

нагревательное оборудование поддерживает комфортную () температуру с **06:00** до **23:00**

● настройка температур по умолчанию:

-  комфортная темп. – 21.0°C
-  пониженная темп. – 19.0°C
-  темп., предотвращения замерзания – 7.0°C

Программирование температур комфортной ☀, пониженной ℄

В регуляторе AURATON 3021 / AURATON 3021 RTH мы можем настроить 2 типа температур:

- Комфортная температура (☀) – от 5 до 30°C
- Пониженная температура (℄) – от 5 до 30°C

Для настройки одной из указанных выше температур, необходимо:

1. Нажать кнопку  .
 2. На дисплее появиться текущая температура с символом
☀ – комфортная температура;
℄ – пониженная температура;
- 
3. Поворачивая ручку влево или вправо устанавливаем требуемую температуру.
 4. Повторно нажимая кнопку , переключаем между очередными типами настраиваемых температур (☀, ℄).
 5. После установки всех 3 типов температур все настройки подтверждаем кнопкой  .

ВНИМАНИЕ: Настраиваемая пониженная температура может быть равна либо меньше комфортной температуры. Невозможно задать пониженную температуру так чтобы она превышала комфортную температуру.

ВВЕДЕНИЕ В ПРОГРАММИРОВАНИЕ

Линия времени

На ЖК-дисплее отображается линия времени, поделенная на 24 отрезка, каждый из отрезков соответствует 1 часу суток. Черный прямоугольник над определенным часом означает, что задана комфортная температура, тогда как отсутствие прямоугольника означает, что введена пониженная температура.

Пример:



На рисунке выше показано, что с 6.00 до 23.00 регулятор будет так управлять нагревательным оборудованием, чтобы в помещении поддерживалась комфортная температура (☀). С 23.00 до 6.00 регулятор переключится на пониженную температуру (☁).

Предустановленные программы

Для того чтобы регулятор знал, когда он должен включать комфортную либо пониженную температуру, необходимо установить на каждый день соответствующую программу. Для этого можно использовать одну из трех предустановленных программ:

Программа № 0 – предотвращения замерзания ❄️

Предустановленная программа, предназначенная для настройки температуры, предотвращающей замерзание. Выбором этой программы поддерживается температура, предотвращающая замерзание в течение всего дня.

Программа № 1 – недельная

Это предустановленная программа, которую нельзя изменить. При выборе этой программы нагревательное оборудование поддерживает комфортную температуру с 05:00 до 8:00, а также с 15:00 до 23:00.

Программа № 2 – выходные дни

Это предустановленная программа, которую нельзя изменить. При выборе этой программы нагревательное оборудование поддерживает комфортную температуру с 6:00 до 23:00.

Программа № 3, 4, ..., 8 – пользовательская

Программы с № 3 по № 8 - это пользовательские программы. Пользователь может произвольно изменять их и приспособлять к своим требованиям.







ПРОГРАММИРОВАНИЕ

Программирование на неделю

Для того, чтобы запрограммировать регулятор, необходимо определить, в какой день недели и в каком интервале времени будет установлена комфортная температура. В оставшееся время дня будет установлена пониженная температура.



Примерный режим работы регулятора с понедельника по воскресенье. Вне указанных ниже временных интервалов регулятор будет устанавливать пониженную температуру.

День недели Комфортная температура

Понедельник	6:00–8:00;	15:00–23:00	
Вторник	6:00–8:00;	15:00–23:00	
Среда	6:00–8:00;	15:00–23:00	
Четверг	6:00–8:00;	15:00–23:00	
Пятница	6:00–8:00;	15:00–23:00	
Суббота	8:00–23:00		
Воскресенье	8:00–23:00		

ВЫБОР ПРОГРАММЫ

Для установки программы необходимо:

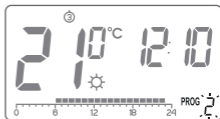

1. Нажать кнопку  . Поле с описанием программы начнет мигать.
2. Нажать кнопку  столько раз, чтобы выбрать день недели, когда должна быть выполнена программа.
3. Нажимая многократно кнопку  выбрать требуемый номер программы. Программы 0-2 являются предустановленными программами, программы 3-8 являются программами, которые можно изменять.



4. Подтвердить выбор кнопкой  .
5. Вернуться к шагу 1 и повторить процедуру для очередного дня недели. Когда каждый день недели будет иметь свою назначенную программу, можем завершить программирование.

ИЗМЕНЕНИЕ ПРОГРАММЫ ПОЛЬЗОВАТЕЛЯ (прог.3...8)

Для установки программы необходимо:

1. Нажать кнопку  . Поле с описанием программы начнет мигать.
2. Нажать кнопку  столько раз, чтобы выбрать день недели, когда должна быть выполнена программа.
3. Нажимая многократно кнопку  выбрать программу № 3 - 8 (изменяемые пользователем).
4. На линии времени будут отображены все (24) черных прямоугольника. 1 прямоугольник соответствует 1 часу. Если прямоугольник виден, это означает, что в течение данного часа будет установлена комфортная температура. Отсутствие прямоугольника означает установку пониженной температуры.

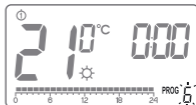

Первый прямоугольник мигает-мигающий прямоугольник определяет место на линии времени, в котором выполняются изменения.

5. Кнопкой  выбрать комфортную температуру (установленный прямоугольник) либо пониженную температуру (прямоугольник отсутствует) на линии времени.



6. Поворачивая ручку влево или вправо переходим к очередным часам на линии времени, и для каждого часа выбираем дневную либо ночную температуру (устанавливая либо удаляя прямоугольник кнопками ).







7. После изменения всей линии времени, сохраняем программу кнопкой .

ПРИМЕЧАНИЕ: Измененную один раз программу можно использовать для других дней недели, выбирая ее в требуемом дне недели.

Ручное управление



Возможность 1



В случае, если потребуется по какой-либо причине остановить на определенное время выполнение программы, имеется возможность продления функционирования дневного или ночного режима на период не более 24 часов. Для этого необходимо: Удерживать нажатой кнопку  в течение 3 секунд. Далее с помощью воротка выбрать количество часов ручной работы (не более 24 часов) и подтвердить настройку кнопкой .

Регулятор будет ожидать настройку того, какую из двух температур он должен поддерживать (дневную или ночную). Изменения выполняются кнопкой  или воротком. Выбор подтвердить кнопкой .



Возможность 2



В случае, если потребуется по какой-либо причине остановить выполнение программы, например, по причине продолжающегося приема, а регулятор уже начал ночное снижение температуры до ночной (на дисплее появилась пиктограмма ) , но требуется сохранить комфортную температуру до конца мероприятия, следует:

Нажать кнопку , на дисплее появится пиктограмма  и  .
Дневная температура тогда будет поддерживаться до ближайшего изменения температуры, поддерживаемой программой.

Для отмены вышеуказанной функции следует нажать кнопку  , тогда с дисплея исчезнет пиктограмма  .

Аналогично, если программа поддерживает дневную температуру, а вы выходите из дома на более длительное время, тогда следует:

Нажать кнопку , на дисплее появится пиктограмма  и  .
Ночная температура тогда будет поддерживаться до ближайшего изменения температуры, поддерживаемой программой.

Для отмены вышеуказанной функции следует нажать кнопку  , тогда с дисплея исчезнет пиктограмма  .

Настройка программы температуры, предотвращающей замерзание



Регулятор AURATON 3021 / 3021 RTH оснащен настройкой температуры, предотвращающей замерзание. Мы можем установить ее в диапазоне от 4 до 10°C (предустановленная температура 7°C). Установка температуры предотвращающей замерзание используется при длительном отсутствии или вне обогревательного сезона и имеет целью предотвратить замерзание воды в системе отопления. Для установки программы поддержания температуры предотвращающей замерзание следует для каждого дня недели выбрать программу № 0.

СБРОС регулятора

Сброс выполняется путем извлечения аккумулятора до момента исчезновения данных с дисплея.

МАСТЕР СБРОС регулятора



МАСТЕР СБРОС выполняется нажатием и удерживанием нажатой кнопки и одновременной установкой аккумулятора.

ВНИМАНИЕ: Все программы пользователя будут удалены!

Настройки конфигурации: гистерезис, задержка, смещение

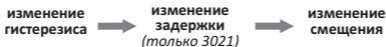
Настройка конфигурации выполняется поочередно одна за другой:



Чтобы перейти в режим изменения конфигурационных настроек необходимо одновременно удерживать кнопки   в течение 5 секунд до тех пор, пока не начнет мигать подсветка экрана.

1. ИЗМЕНЕНИЕ ГИСТЕРЕЗИСА

Гистерезис служит для того, чтобы избежать слишком частых включений исполнительных устройств из-за мелких колебаний температуры.

*Например, для гистерезиса **HI 2** при настройке температуры на 20°C включение котла произойдет при 19,8°C, а выключение при 20,2°C. Для гистерезиса **HI 4** при настройке температуры на 20°C включение котла произойдет при 19,6°C, а выключение при 20,4°C.*

О режиме изменения гистерезиса сигнализирует мигающая надпись **HI**. Поворачивая ручку влево или вправо изменяются настройки гистерезиса.

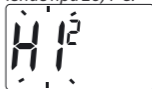

HI2 – $\pm 0,2^{\circ}\text{C}$ (заводская установка),

HI4 – $\pm 0,4^{\circ}\text{C}$.

Подтверждаем выбор кнопкой . Регулятор перейдет к изменению следующего параметра.

3. ИЗМЕНЕНИЕ ЗАДЕРЖКИ (только AURATON 3021)

Задержка предотвращает слишком частые включения исполнительного оборудования, например, в результате кратковременного дуновения воздуха (например, вызванного открытием окна).

О режиме изменения задержки сигнализирует мигающая надпись **90:SE**. Поворачивая ручку влево или вправо включается или выключается задержка.

90:SE – задержка 90 с. (*заводская установка*)

0:SE – без задержки.



Подтверждаем выбор кнопкой **OK**.

Регулятор перейдет к изменению следующего параметра.

3. ИЗМЕНЕНИЕ СМЕЩЕНИЯ

Смещение позволяет откалибровать показания температуры с точностью ± 3 °C. Например, регулятор температуры показывает, что температура в помещении 23 °C, а обычный ртутный термометр, установленный рядом, показывает 24 °C. Изменяя смещение на +1 градус, мы добиваемся одинаковых показаний температуры на регуляторе и ртутном термометре.

О режиме изменения смещения сигнализирует мигающая надпись OFFS. Кнопками устанавливаем требуемое значение в диапазоне от -3,0 до 3,0. (*заводская установка -0,0*)



Подтверждаем выбор кнопкой **OK**. Регулятор переходит к нормальному режиму работы.

ВНИМАНИЕ: Если во время изменения конфигурационных настроек в течение 10 секунд не будет нажата ни одна из кнопок, регулятор вернется к нормальному режиму работы.

ВНИМАНИЕ: Первое нажатие на любую функциональную кнопку всегда приводит к включению подсветки, и только затем происходит вызов функции клавиши

Особые ситуации

- В случае, когда теряются 3 следующие друг за другом радиотрансляции (через 15 минут) с регулятора AURATON 3021 RTH, поступит аварийный сигнал на приемник RTH (попеременное мигание красного и зеленого светодиода). До устранения проблемы приемник RTH перейдет к выполнению цикла включений/выключений последних 24 часов, содержащийся в памяти.
- Когда оба сигнала восстановятся, ошибка будет аннулирована и приемник перейдет в нормальный режим работы.

Уникальные свойства AURATON 3021 RTH

- Переключение реле синхронизировано с электрической сетью 230 В таким образом, что замыкание и размыкание контактов якоря реле происходило всегда вблизи перехода напряжения сети через нуль. Это предотвращает искрение и значительно увеличивает срок службы реле.
- Приемник AURATON RTH оснащен уникальным алгоритмом анализа циклов включить-выключить. Весь цикл нагрева за последние 24 часа хранится в памяти приемника RTH. В случае потери связи с регулятором AURATON 3021 RTH, приемник RTH будет автоматически выполнять сохраненный цикл включений/выключений за последние 24 ч. Это предоставляет время для восстановления связи (устранения помех), или ремонта регулятора 3021 RTH без значительного ухудшения теплового комфорта на объекте управления.

Дополнительная информация и замечания



- Регулятор AURATON 3021 RTH должны быть установлены на расстоянии не менее 1 метра от приемника RTH (слишком сильный сигнал передатчиков может вызвать сбой).
- Между очередным выключением и включением реле должен быть интервал мин. 30 с.
- Радиопередача данных с регулятора AURATON 3021 RTH на приемник происходит при каждом изменении температуры окружения на 0,2°C. В случае, когда температура не изменяется, регулятор отправляет контрольные данные каждые 5 минут (об этом свидетельствует мигание оранжевого светодиода на приемнике RTH).
- При отключении питания приемник RTH выключается. При восстановлении питания нагревательное оборудование автоматически включается, а приемник RTH будет ожидать ближайшего сигнала с сопряженных передатчиков (этот сигнал должен поступить не позднее чем в течение 5 минут после восстановления питания). После получения сигнала приемник RTH перейдет в режим нормальной работы.
- Не размещайте приемник RTH в металлических корпусах (например, в монтажных шкафах, металлических корпусах печи), чтобы не нарушить работу регулятора.
- Регулятор можно включать и выключать в любой момент путём короткого удерживания кнопки .
- Первое нажатие на любую функциональную кнопку всегда приводит к включению подсветки, и только затем происходит вызов функции клавиши.
- При программировании какой бы то ни было функции не нажатие ни на одну кнопку в течение 10 секунд равнозначно нажатию на кнопку .

Схема подключения приемника RTH





Схема подключения AURATON 3021



ВНИМАНИЕ!

Кабели поставляются в комплекте с регулятором и рассчитаны на нагрузку не более 2,5 А. При подключении устройств большей мощности, их следует заменить кабелями соответствующего сечения.

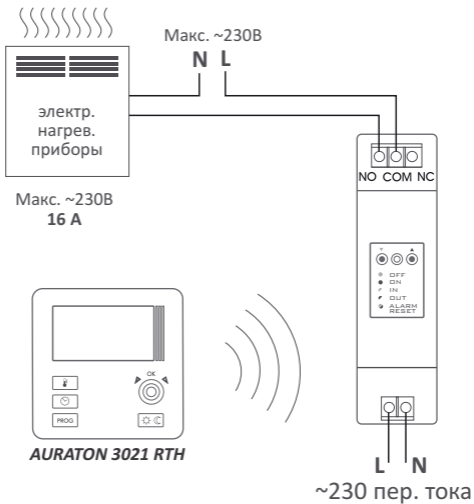
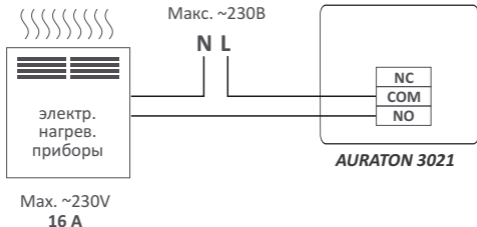
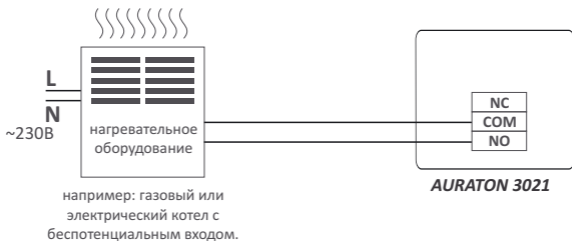
Технические характеристики

Диапазон рабочих температур:	0 – 45°C
Диапазон измерения температуры:	0 – 35°C
Диапазон регулирования температуры:	5 – 30°C
Гистерезис:	±0,2°C; ±0,4°C
Температура по умолчанию:	комфортной 21°C / пониженной 19°C
Дополнительная функция:	предотвращения замерзания
Цикл работы:	недельный, программируемый
Контроль рабочего состояния:	светодиоды (приемник RTH) ЖК-дисплей (регулятор)
Максимальный ток нагрузки контактов реле:	<i>AURATON 3021</i> ~ 16А 250В пер.тока <i>приемник RTH</i> ~ 16А 250В пер.тока
Питание <i>AURATON 3021</i> :	2х батарейка щелочная AAA 1,5В
Питание <i>AURATON 3021 RTH</i> :	2х батарейка щелочная AAA 1,5В
Питание <i>RTH</i> :	230 В пер.тока, 50 Гц
Радиочастота RTH:	868 МГц
Дальность действия RTH:	в типовом доме, со стандартной конструкцией стен - ок. 30 м на открытой местности - до 300 м

Утилизация оборудования



Оборудование маркировано символом зачеркнутого мусорного бака. В соответствии с европейской Директивой 2002/96/ЕС и Законом "Об использованном электрическом и электронном оборудовании" такая маркировка информирует о том, что данное оборудование после окончания срока его эксплуатации не может выбрасываться вместе с другими отходами домашнего хозяйства.

Пользователь обязан сдать его в пункт сбора использованного электрического и электронного оборудования.

Чистка и уход

- Внешнюю поверхность устройства следует очищать сухой тканью.
- Не пользоваться растворителями (такими как бензол, разбавитель или спирт).
- Не прикасаться к устройству мокрыми руками. Это может привести к удару электрическим током или к серьезному повреждению устройства.
- Не подвергать устройство чрезмерному воздействию дыма или пыли.
- Избегать контакта устройства с жидкостями или влагой.