



AURATON Cetus

Manual de utilizare ver. 20211103

Documentul conține informații despre siguranța, instalarea și utilizarea dispozitivului AURATON Cetus.

Zilnic, cu fir termostat temperatura

AURATON Cetus este unul zilnic, cu fir termostat conceput pentru a funcționa cu un dispozitiv de încălzire pe gaz sau electric.



Funcție FrostGuard

Protejarea camerei împotriva înghețului.



Posibilitatea de scădere temporară a temperaturii programate

Pentru maximum 12 ore.



Modul vacanță

Până la opt zile, independent de temperatura programată.

LCD

Display LCD cu iluminare din fundal

Ecranul cu iluminare din spate vă permite să supravegheați funcționarea dispozitivului chiar și în încăperi slab iluminate.

Descriere AURATON Cetus

Zilnic, cu fir termostat temperatura

Pe fața carcusei termostat există un afișaj LCD cu iluminare din spate, patru butoane funcționale și un buton de setare a temperaturii cu un buton **OK**.

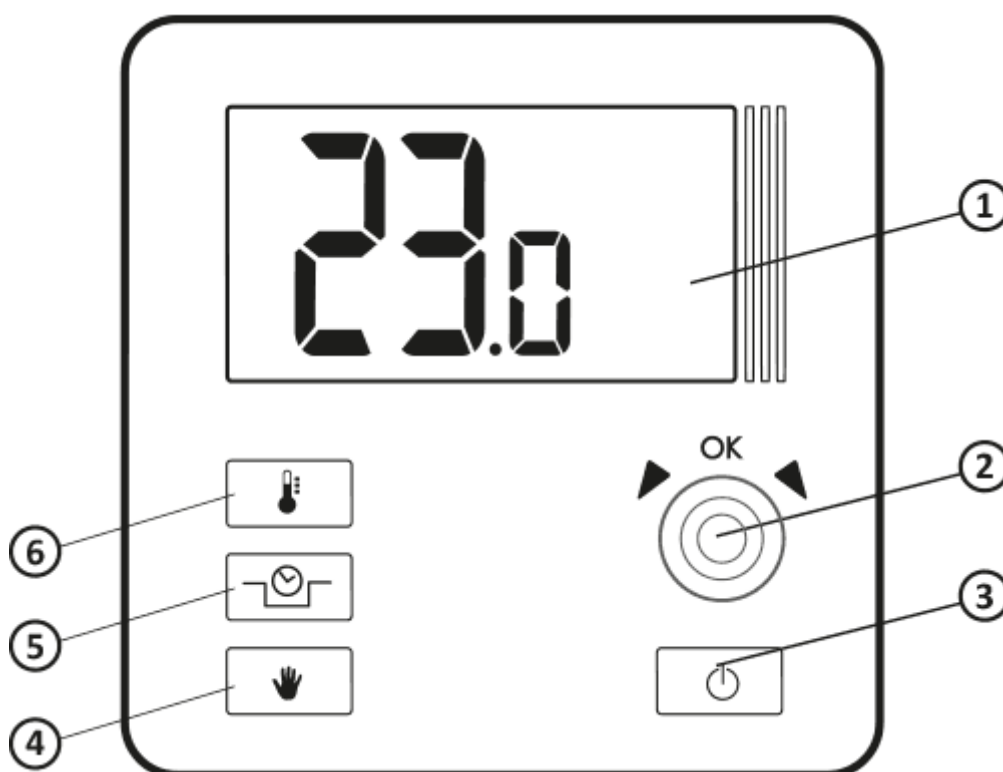

1. Afișaj LCD
2. Buton de reglare cu buton integrat **OK**
3. Butonul pornit/oprit termostat
4. Butonul mod manual
5. Butonul mod „reducere temporară a temperaturii”
6. Buton de setare a temperaturii

Afișaj

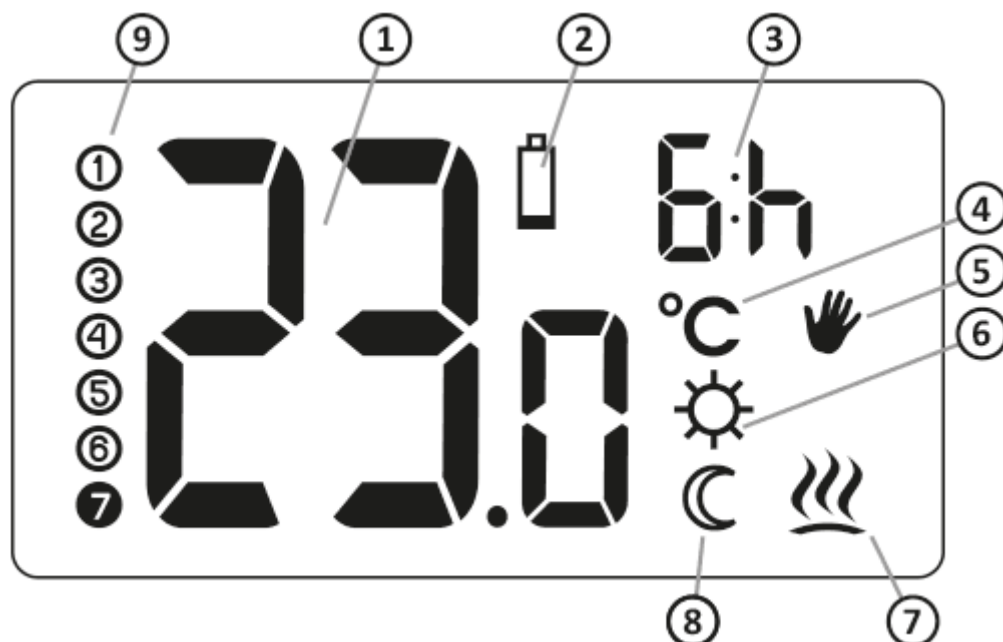

1. **Temperatura** – În funcționare normală AURATON Cetus afișează temperatura camerei în care este instalat.
2. **Baterie epuizată (🔋)**
Indicatorul este vizibil atunci când nivelul minim admis al bateriei este depășit. Înlocuiți bateriile cât mai curând posibil.
ATENȚIE: Pentru a menține parametrii programați, timpul operațiunii de înlocuire a bateriei nu trebuie să depășească 30 de secunde.
3. **Indicatorul duratei „reducerii temporare a temperaturii”**
Indică cât timp va fi activ modul temporar de reducere a temperaturii.
4. **Unitatea de temperatură**
Informează despre afișarea temperaturii în grade Celsius (°C).
5. **Indicator mod manual (👋)**
Indică faptul că vă aflați în setarea manuală a temperaturii (în vacanță).
6. **Indicator de programare a modului de reducere temporară a temperaturii (⚙️)**
Indică modul de „reducere temporară a temperaturii” programat de utilizator. Apare când modul nu este implementat în prezent, dar funcția „reducere temporară a temperaturii” este activă. (mai multe informații în capitolul „Setarea modului de reducere temporară a temperaturii”).
7. **Indicator de pornire AURATON Cetus (🔥)**

Pictogramă care informează despre starea de funcționare a dispozitivului. Vizibil din momentul de pornire a dispozitivului controlat.

8. Indicator mod temporar de reducere a temperaturii (C)

Apare în timp ce programul de reducere temporară a temperaturii este în derulare.

9. Numărul de zile în modul „vacanță” (1-7)

Indică numărul de zile pentru care este programat modul vacanță.

Alegerea locației potrivite pentru AURATON Cetus

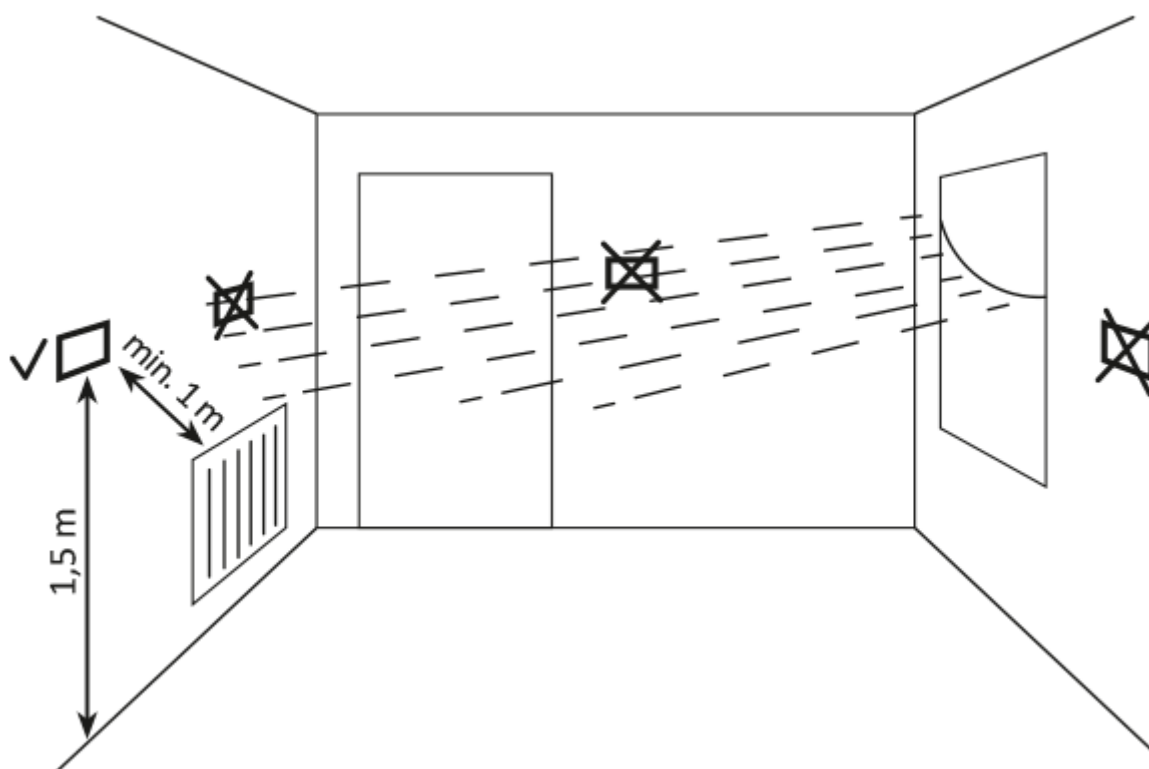

Pentru o funcționare corectă AURATON Cetus locația sa este foarte influențată de locația sa. Amplasarea într-un loc fără circulație a aerului sau în lumina directă a soarelui poate duce la un control incorect al temperaturii. AURATON Cetus trebuie instalat pe peretele interior al clădirii (perete despărțitor), într-un mediu cu circulație liberă a aerului. Evitați apropierea de dispozitive care emit căldură (televizor, încălzire, frigider) sau de locuri expuse la lumina directă a soarelui. Problemele în funcționarea corectă pot fi cauzate de apropierea ușii, ceea ce este riscant AURATON Cetus la posibile vibrații.

Cablurile de conectare la AURATON Cetus

Pentru a conecta firele, scoateți capacul așa cum se arată mai jos:

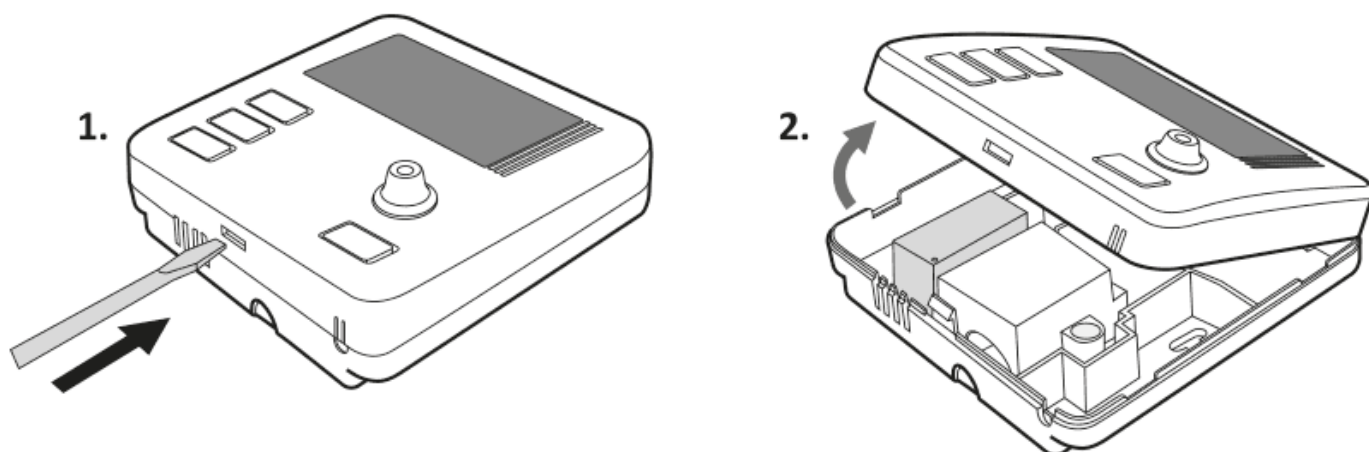

Terminalele de cablu sunt amplasate pe panoul din spate AURATON Cetus, **sub capacul de plastic.**

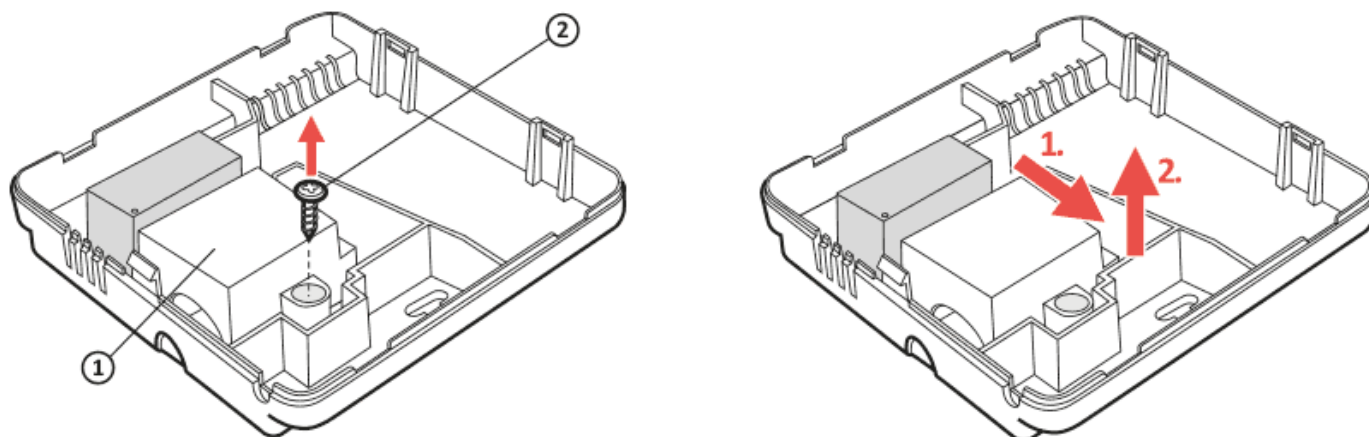

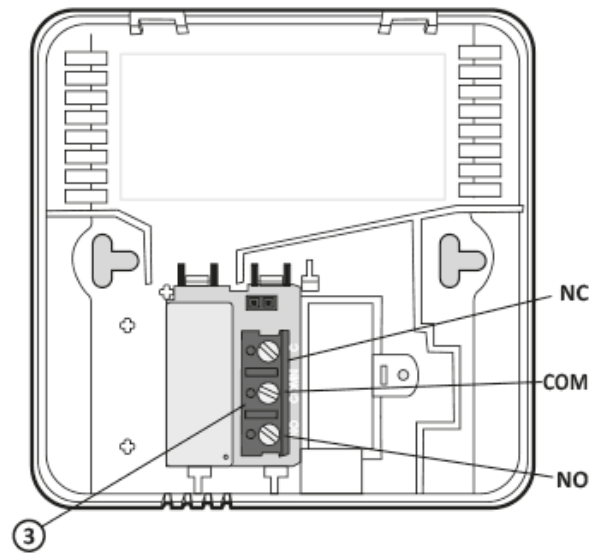
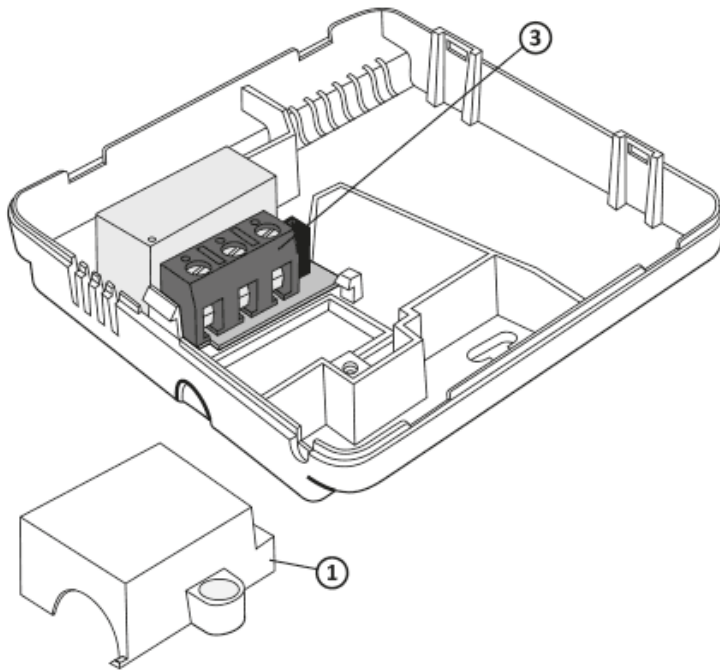

1. carcasă
2. șurub
3. cleme cablu

Este un releu tipic unipolar cu două stări. În majoritatea cazurilor, borna NC nu este utilizată.

ATENȚIE:

După ce conectați firele, puneți carcasa din plastic înapoi.

Înlocuire de baterie

Gniazdo baterii znajduje się wewnątrz AURATON Cetus pe partea din față a carcasei. Pentru a instala bateriile, scoateți capacul termostat așa cum se arată în secțiunea „Conectarea cablurilor la AURATON Cetus”.

ATENȚIE:

Pentru alimentarea termostatelor marca AURATON recomandăm bateriile alcaline. Nu folosiți

„baterii reîncărcabile” deoarece tensiunea nominală este prea scăzută.

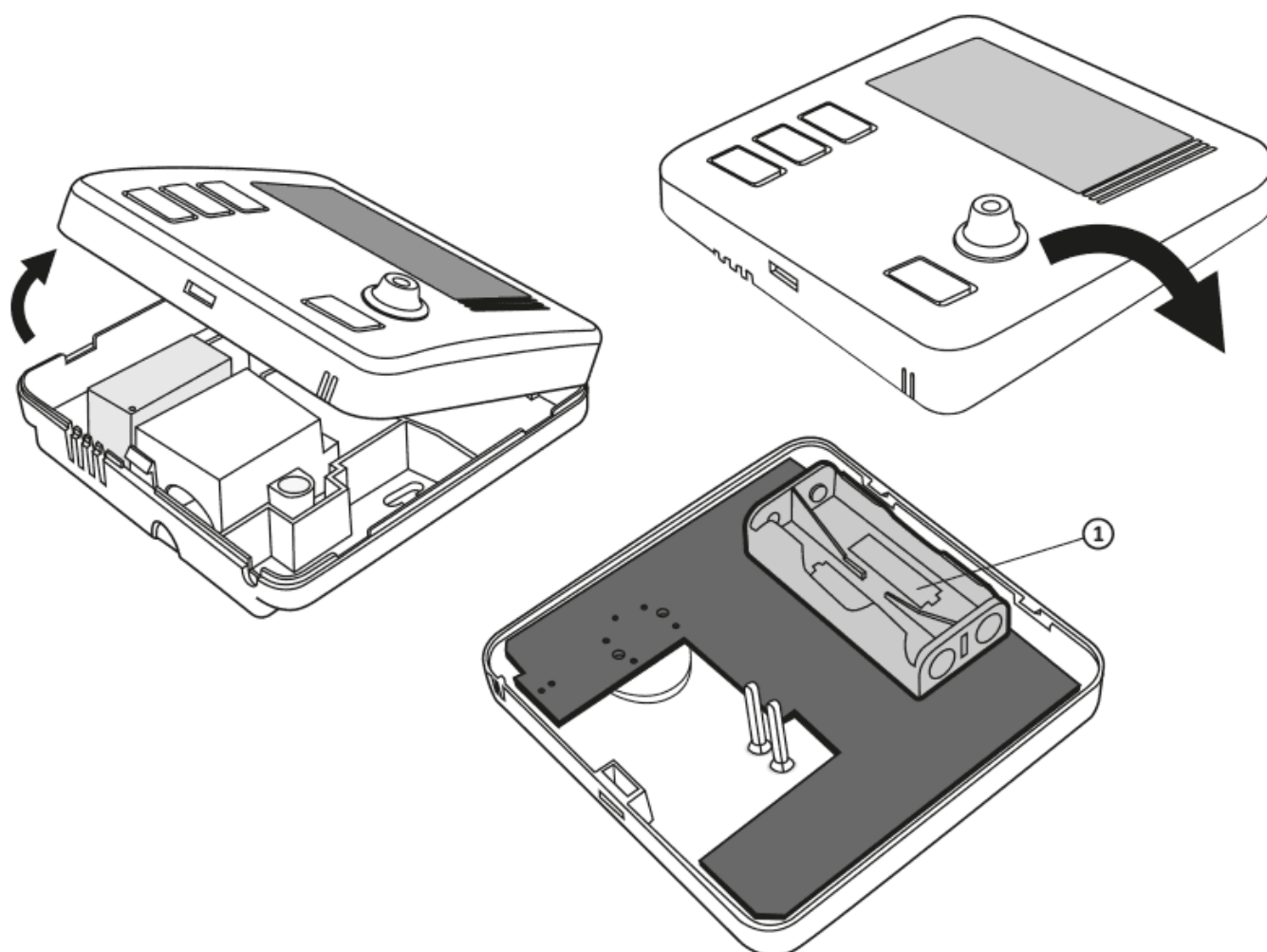

1. Priză de baterie AAA de 1,5 V

Introduceți două baterii AAA de 1,5 V în locul bateriei, acordând atenție polarității corecte a bateriilor.

ATENȚIE:

PDupă înlocuirea bateriei și asamblarea carcasei, vă recomandăm să apăsați butonul OK de două ori pentru a stabiliza funcționarea releului.

Fixarea termostatului AURATON Cetus - cu fir

Pentru a fixa termostatul AURATON Cetus pe perete:

1. Scoateți capacul termostat (*după cum se arată în secțiunea „Conectarea cablurilor la AURATON Cetus”*)
2. Faceți două găuri cu diametrul de 6 mm în perete (*utilizați partea din spate a carcasei pentru a marca distanța dintre găuri AURATON Cetus*).
3. Puneți diblurile de perete în găurile forate.
4. Înșurubați partea din spate a carcasei AURATON Cetus pe perete folosind șuruburile incluse în kit.
5. Pune capacul AURATON Cetus.

ATENȚIE:

În cazul unui perete din lemn, nu este nevoie să folosiți dibluri de expansiune. Este suficient să găuriți găuri cu diametrul de 2,7 mm (în loc de 6 mm) și să înșurubați șuruburile direct în lemn.

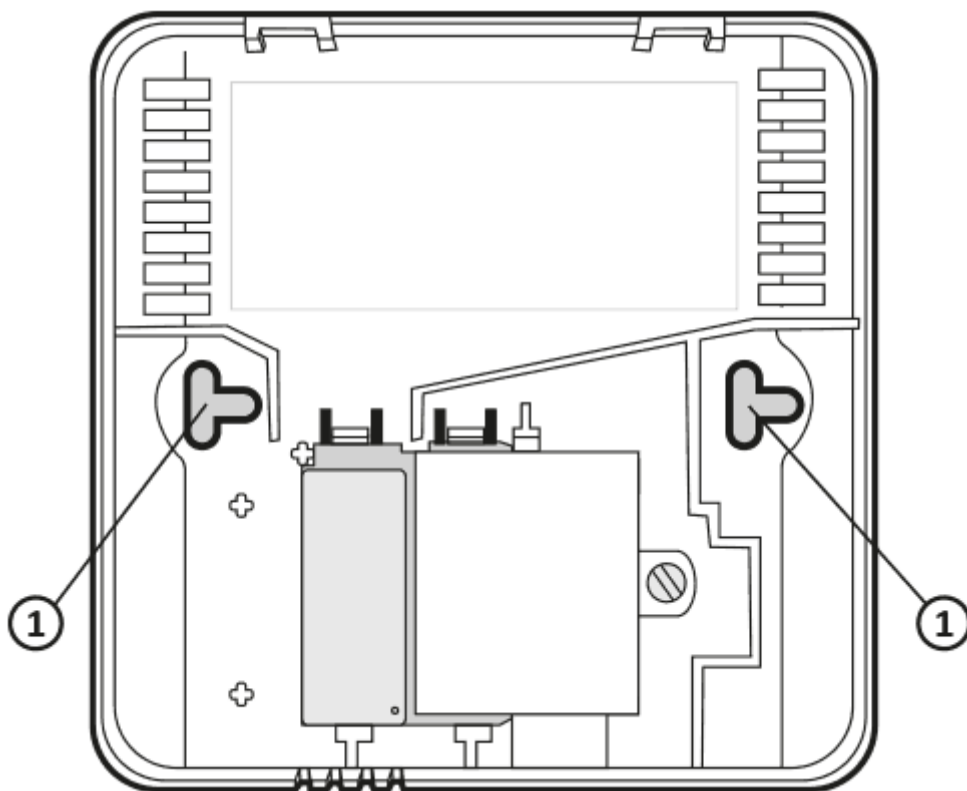

1. orificiul șurubului de fixare

Punerea carcasei: ATENȚIE

Atunci când reatașați carcasa din față la cea din spate, acordați atenție pinilor care transmit comanda releului.

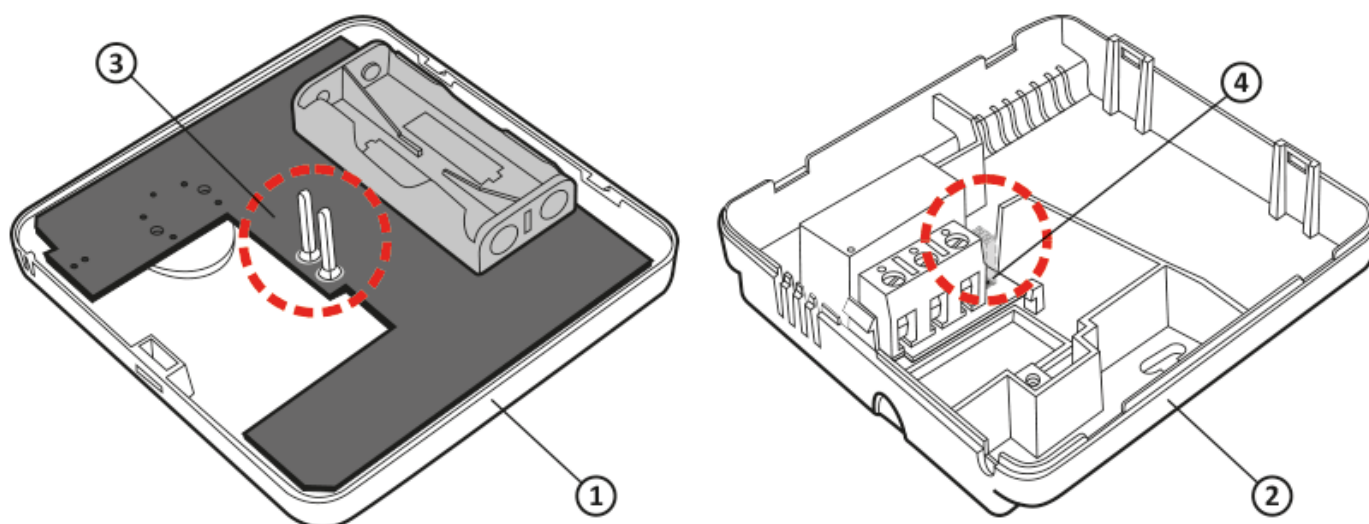

1. Carcasă frontală
2. Carcasă spate
3. Ace
4. Priza conectorului pinii sau locul în care pinii intră în contact cu placa

ATENȚIE:

La asamblarea carcasei, asigurați-vă că „pinii” de conectare nu sunt îndoiți și vin la locul lor placa releului. Acest lucru este esențial pentru buna funcționare a termostatului.

Prima pornire AURATON Cetus

Atunci când bateriile sunt introduse corect în socluri, ecranul LCD va afișa toate segmentele timp de o secundă (test de afișare), urmat de numărul versiunii software (de exemplu, F12).

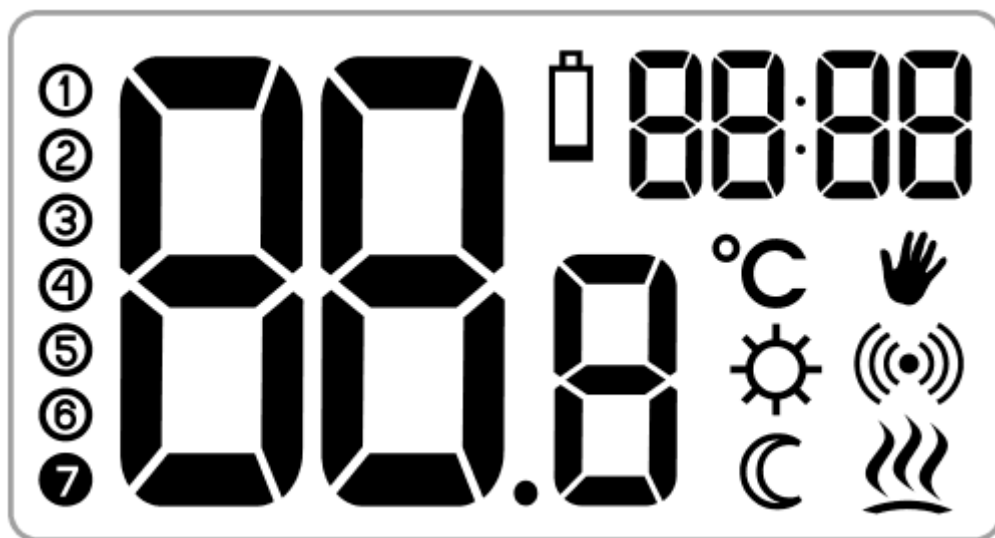

După un timp, temperatura actuală a camerei va fi afișată automat. AURATON Cetus este gata de funcționare.





Setarea temperaturii

ATENȚIE:

Prima apăsare a oricărei taste funcționale activează întotdeauna iluminarea de fundal și numai la următoarea apăsare se apelează funcția tastei.

După un timp, temperatura actuală a camerei va fi afișată automat. AURATON Cetus este gata de funcționare. Pentru a seta temperatura dorită în modul normal de funcționare trebuie să:

1. Apăsați butonul . Segmentul care afișează temperatura actuală a camerei va începe să clipească.
2. Prin rotirea butonului la stânga sau la dreapta, cu o precizie de 0,2 °C, setați temperatura dorită în cameră.
3. Confirmați selecția cu butonul .

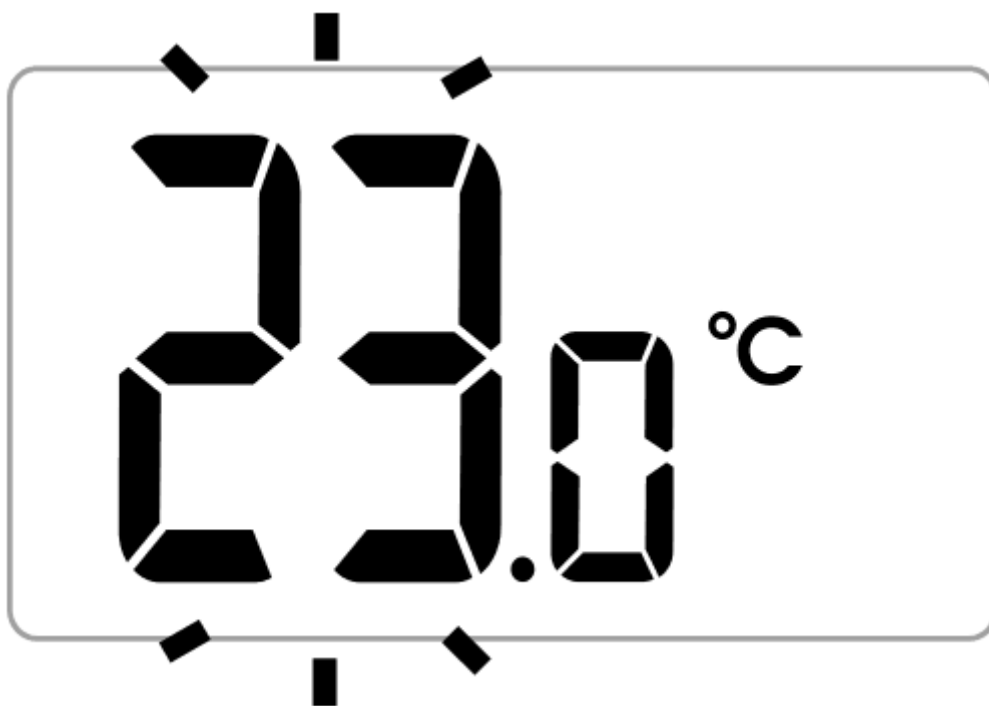



Setarea modului „reducere temporară a temperaturii”.

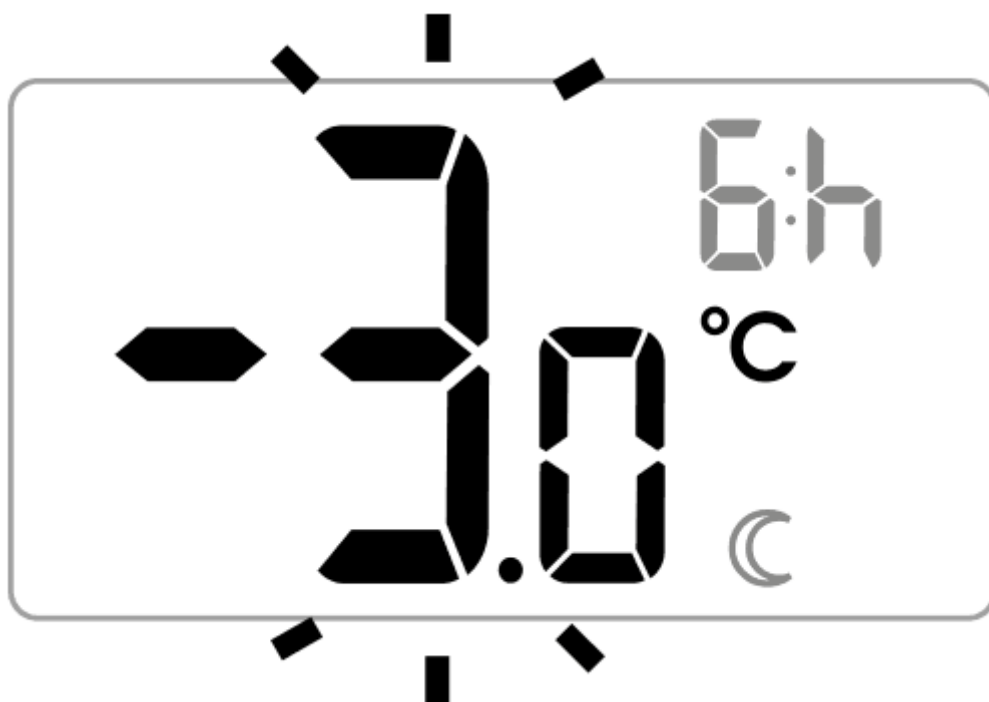

Dacă, din diverse motive, doriți să reduceți temperatura camerei la un anumit moment al zilei, este posibil să o reduceți temporar cu până la 5 °C. Pentru a face acest lucru, ar trebui:

1. Apăsați și mențineți apăsat butonul timp de 3 secunde . Afișajul va afișa luna (☾), câmpul orei (np. 6h) și segmentul responsabil pentru afișarea temperaturii va intra în modul de editare și va începe să clipească.





2. Rotiți butonul spre stânga sau spre dreapta pentru a seta scăderea temperaturii cu o valoare cuprinsă între 1 °C și 5 °C. Confirmați alegerea cu .



3. Câmpul orelor de pe afișaj va intra în modul de editare și va începe să clipească. Cu ajutorul butonului, setați din nou numărul de ore pentru care trebuie să se aplice temperatura redusă programată. Puteți alege de la 1 la 12 ore. Confirmați selecția cu butonul .
4. Pentru un număr de ore selectat, AURATON Cetus va fi în modul “reducere temporară a temperaturii” și îl va porni în fiecare zi la aceeași oră.

ATENȚIE:

După expirarea orei setate, AURATON Cetus va reveni la setarea temperaturii de bază. În loc de lună () pe ecran va apărea soarele (.

ATENȚIE:

Modul de reducere temporară a temperaturii pornește întotdeauna imediat ce confirmați editarea funcției. Aceasta înseamnă că orice reducere temporară a temperaturii trebuie programată în momentul în care doriți să aibă loc.

Dezactivarea modului „reducerea temporară a temperaturii”

AURATON Cetus sistemul va funcționa în modul de reducere programat în fiecare zi, la aceeași oră, până când până la anularea reducerii. Pentru a-l opri, apăsați și mențineți apăsat butonul din nou timp de 3 secunde .

Setarea modului „manual”



În cazul în care doriți să suspendați punerea în aplicare a temperaturii reduse normale sau temporare pentru o anumită perioadă de timp, puteți să setați un program “manual”, valabil pentru maximum 8 zile. Pentru a face acest lucru:

1. Apăsați butonul .

Un simbol de mână apare pe afișaj () , iar segmentul responsabil pentru afișarea temperaturii curente va intra în modul de editare și va începe să clipească.

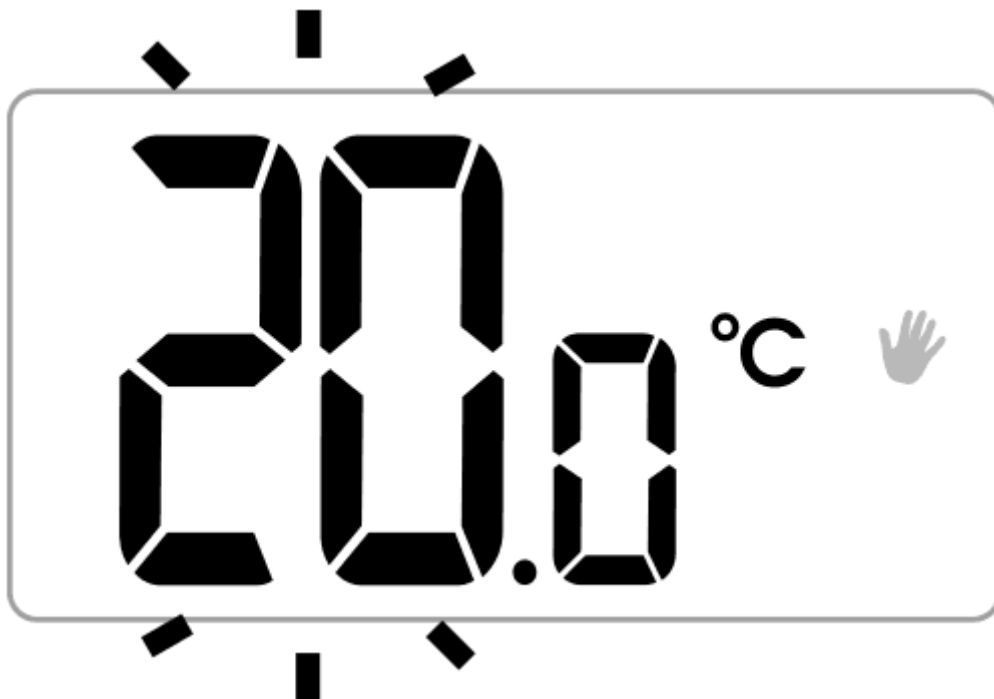

2. Prin rotirea butonului la stânga sau la dreapta, setăm valoarea temperaturii dorite. Confirmați selecția cu butonul .



3. Câmpul orelor de pe afișaj va intra în modul de editare și va începe să clipească. Utilizați butonul rotativ pentru a selecta numărul de ore pentru care trebuie să se aplice setarea manuală a temperaturii. Zilele se adaugă sau se scad automat atunci când se depășește valoarea de 24 de ore. Puteți selecta maximum 7 zile și 24 de ore. Confirmați selecția cu butonul .

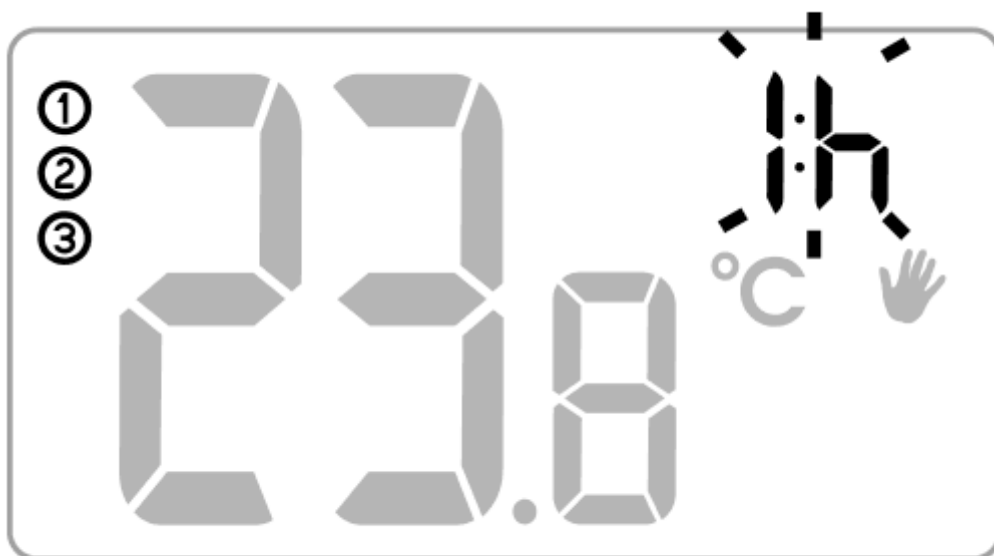

ATENȚIE:

Modul manual nu se repetă automat. După expirarea timpului programat, AURATON Cetus revine la realizarea a programelor de temperatură anterioare: modul normal și reducerea temporară a temperaturii, dacă aceasta din urmă a fost planificată anterior.

Dezactivarea mai devreme a modului “manual”

AURATON Cetus va efectua modul manual programat până la expirarea timpului programat. Pentru a dezactiva mai devreme modul „manual”, apăsați din nou butonul .

Verificarea temperaturii setate

Prin ținerea apăsat butonul  pentru un min. 2 secunde vă permite să verificați temperatura programată în prezent termostat. Efectuarea corectă a activităților determină afișarea unui segment intermitent responsabil de afișarea temperaturii setate a dispozitivului. Funcția este activă în fiecare dintre modurile de operare AURATON Cetus.

Funcția FrostGuard

AURATON Cetus este echipat cu o funcție specială FrostGuard, care protejează camera împotriva unui eventual îngheț. Această funcție este activată AURATON Cetus **este oprit..**

Cu AURATON Cetus, deconectat, atunci când temperatura din încăperea scade la 2°C, pe afișaj apar simbolurile (Fr) și , iar releul se pornește. Când temperatura crește la 2,2 °C, afișajul va deveni din nou alb și releul va deconecta contactele.

Modificarea histerezisului

Histerezisul trebuie să prevină activarea prea frecventă a actuatorului din cauza fluctuațiilor mici de temperatură.

*De exemplu, în cazul histerezisului **HI 2**, când temperatura este setată la 20 °C, cazanul va fi pornit la 19,8 °C și oprit la 20,2 °C. În cazul histerezisului **HI 4**, când temperatura este setată la 20 °C, cazanul va fi pornit la 19,6 °C și oprit la 20,4 °C.*

Pentru a comuta la modul de schimbare a histerezisului, țineți apăstate butoanele simultan ,  și

👉 timp de 3 secunde.

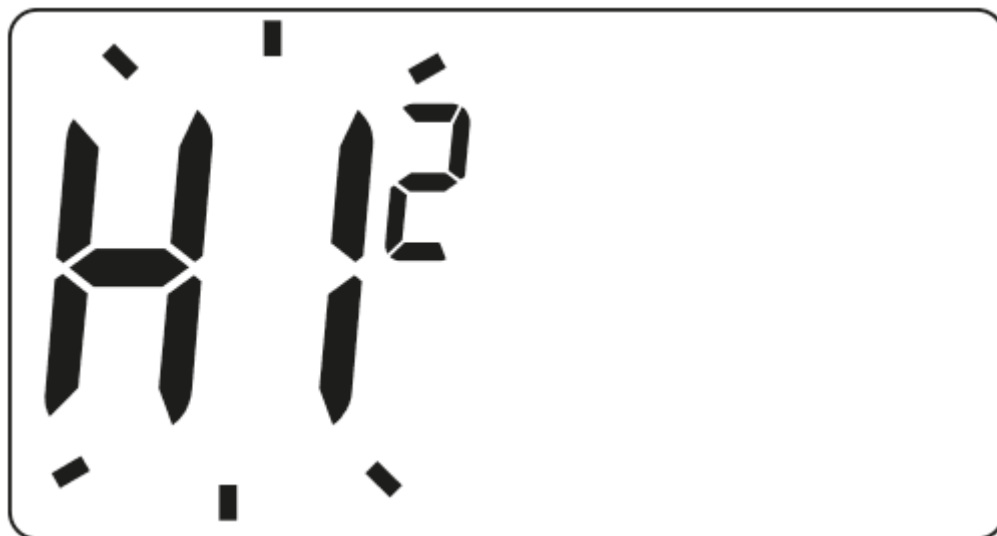

Modul de schimbare a histerezisului este semnalat printr-un text intermitent HI. Rotiți butonul spre stânga sau dreapta pentru a seta histerezisul dorit.

HI 2 - $\pm 0,2$ °C (setat din fabrică),

HI 4 - $\pm 0,4$ °C,

HI P - mod de operare PWM (capitolul „Modul de funcționare PWM”).

Confirmăm alegerea cu tasta . Termostatul va reveni la funcționarea normală.

Mod de operare PWM

(Pulse-Width Modulation)

Prin modificarea setărilor de histerezis (capitolul „Setări de configurare”), putem activa modul de operare **PWM**. În acest mod, AURATON Cetus pornește ciclic dispozitivul de încălzire pentru a minimiza fluctuațiile de temperatură. AURATON Cetus verifică timpii de creștere a temperaturii și timpii de scădere a temperaturii.

Cunoscând aceste valori AURATON Cetus pornește și oprește dispozitivul de încălzire în astfel de cicluri pentru a menține temperatura cât mai aproape de valoarea setată.

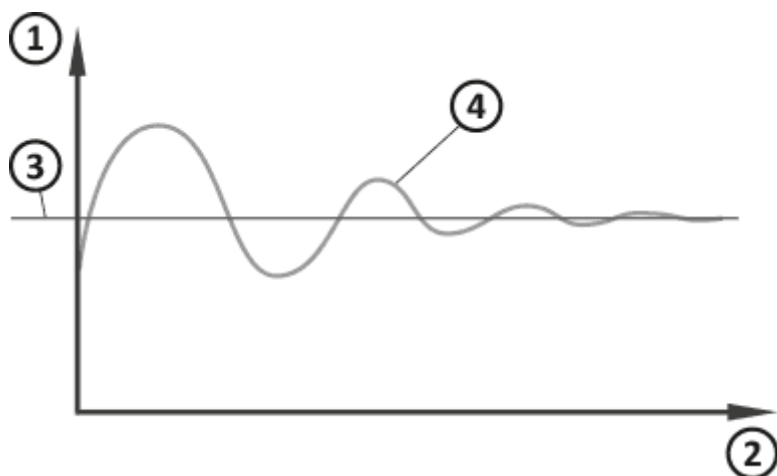

1. Temperatură
2. Timp
3. Setată temperatura
4. Temperatura camerei

ATENȚIE:

În modul PWM AURATON Cetus poate porni dispozitivul de încălzire în ciuda faptului că temperatura din cameră este mai mare decât temperatura prestabilită. Acest lucru se datorează algoritmului PWM care se străduie să mențină temperatura setată și să anticipeze comportamentul sistemului termic.

Observații

- AURATON Cetus poate fi pornit sau oprit în orice moment ținând apăsat butonul .
- Prima apăsare a oricărei taste funcționale activează întotdeauna iluminarea de fundal și numai

la următoarea apăsare se apelează funcția tastei. Când utilizați butonul, fiecare pas menține funcționarea iluminării de fundal.

- La programarea oricărei funcții, dacă nu apăsați niciun buton timp de 10 secunde este echivalent cu apăsarea .
- După ce releul a fost deconectat (funcție de încălzire), acesta nu poate fi pornit din nou înainte de expirarea a 90 de secunde.

Schema de conectare AURATON Cetus

ATENȚIE:

trebuie repornit prin Auraton Cetus poate coopera cu un dispozitiv de încălzire pe gaz SAU electric.

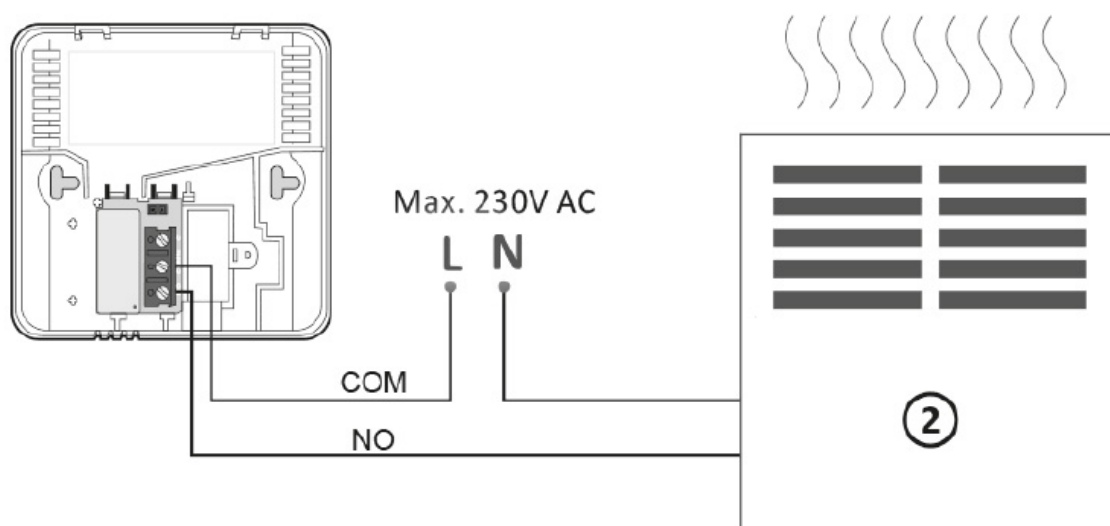
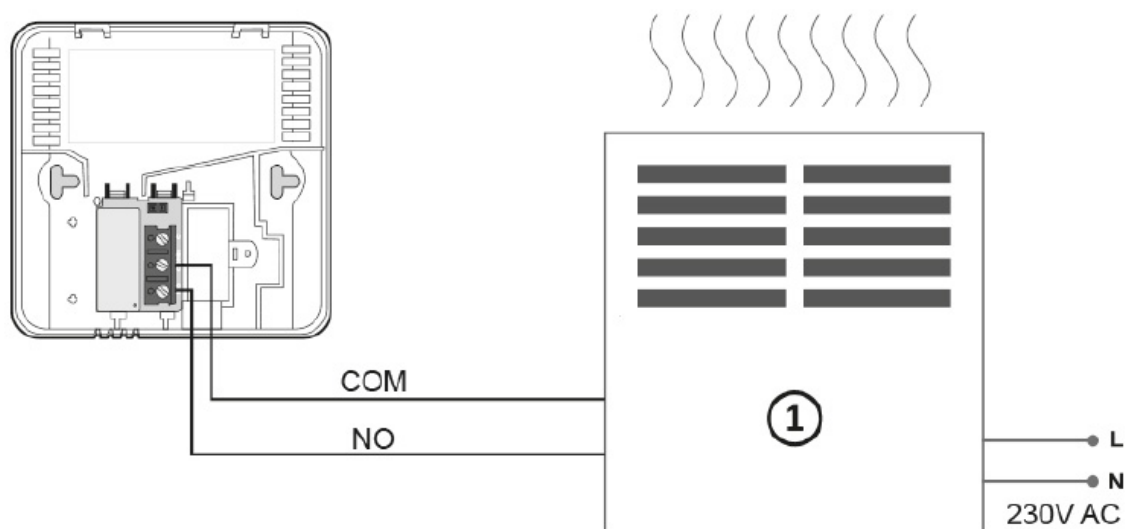

1. Dispozitiv de încălzire, *de exemplu, aragaz*
2. Dispozitiv de încălzire electrică (MAX 230 V AC, 16 A)

Curățare și întreținere

- Exteriorul dispozitivului trebuie curățat cu o cârpă uscată. Nu utilizați solvenți (cum ar fi benzen,

diluant sau alcool).

- Nu atingeți dispozitivul cu mâinile ude. Această poate provoca electrocutare sau deteriorare gravă a dispozitivului.
- Nu expuneți dispozitivul la acțiunea excesivă a fumului sau prafului.
- Nu atingeți ecranul cu un obiect ascuțit.
- Evitați contactul dispozitivului cu lichide sau umezeală.

Date tehnice

Alimentare:	2 x AAA (2 x 1,5 V), alcalin
Interval de temperatură de lucru:	0 - 45 °C
Semnalizarea stării operației:	panou de afișare LCD
Numărul nivelurilor de temperatură:	1
Temperatură antigel:	2 °C
Domeniu de măsurare a temperaturii:	0 - 35 °C
Intervalul de setare a temperaturii:	5 - 35 °C
Precizia setării temperaturii:	0,2 °C
Histerezis:	±0,2 °C/±0,4 °C/PWM
Capacitatea de încărcare a releului:	Max. 250 V AC, max. 16 A
Ciclul de lucru:	Zilnic
Grad de protecție:	IP20
Dimensiuni [mm]:	90 x 90 x 36

Eliminarea dispozitivului

Dispozitivele sunt marcate cu pubela cu roți barate. În conformitate cu Directiva europeană 2012/19/UE și Legea privind deșeurile de echipamente electrice și electronice, acest tip de marcaj indică faptul că echipamentul, după perioada de utilizare, nu trebuie eliminat împreună cu alte deșeuri menajere.

Utilizatorul trebuie să-l predea unui centru de colectare a deșeurilor



electrice și electronice.

Adresă și contact la producător

LARS, ul. Świerkowa 14

64-320 Niepruszewo

www.auraton.pl

De descărcat

- [Manual de utilizare](#)
- [Declarație de conformitate](#)