



AURATON Libra

Manual de utilizare vers. 20220222

Documentul prezintă informații cu privire la siguranța, asamblarea și AURATON Libra.

Termostat săptămânal, cu fir

AURATON Libra este un termostat săptămânal, cu fir, conceput pentru a lucra cu un dispozitiv de încălzire cu gaz sau electric.



3 temperaturi independent reglabile

Zi, noapte, anti-îngheț.



9 programe de temperatură independente

Inclusiv 6 programe modificabile de utilizator.

LCD

Ecran LCD cu iluminare de fundal



Afișajul cu iluminare de fundal vă permite să monitorizați funcționarea dispozitivului chiar și în camere slab iluminate.

Descrierea AURATON Libra

Termostat săptămânal, cu fir

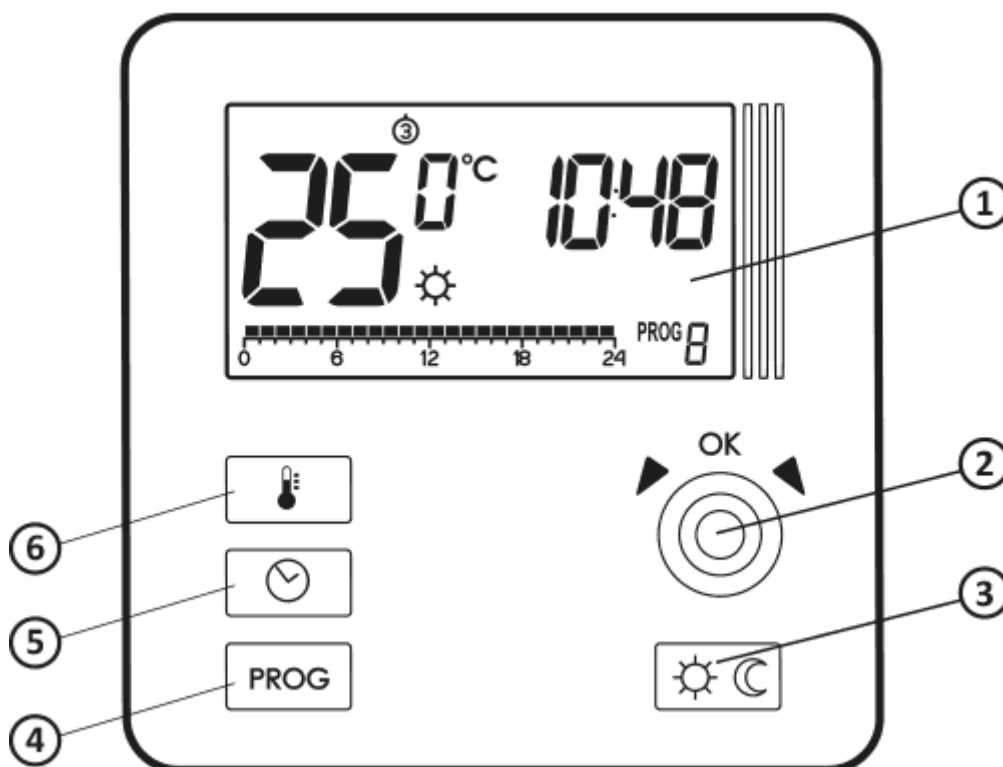
Există un afișaj LCD cu iluminare de fundal, patru butoane funcționale și un buton de setare a temperaturii cu un buton **OK** în partea din față a carcasei termostatului.



1. panou de afișare LCD
2. buton de control cu funcția  inclusă
3. butoane de setare a regimului:
 -  - regim de zi
 -  - regim de noapte
4. butonul de selectare a programului
5. butonul de setare al orei și zilei săptămânii
6. butonul de setare a temperaturii

Ecranul de afișare

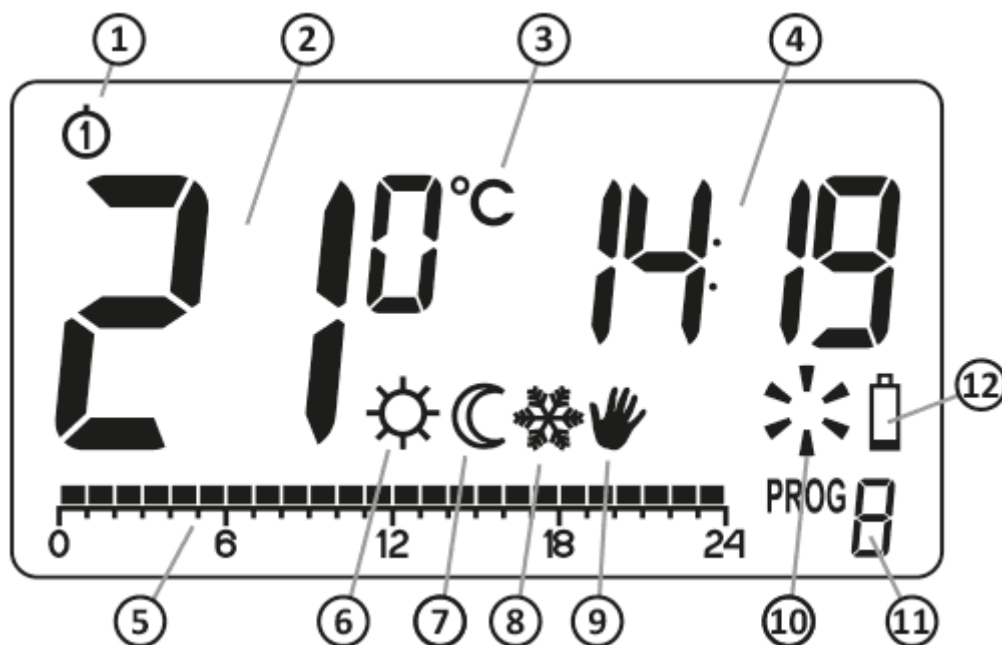

1. **Ziua săptămânii** (①-⑦) - Indică ce zi a săptămânii avem. Fiecărei zile îi este atribuit un număr.
2. **Temperatura** - La funcționarea normală , termostatul arată temperatura camerei în care este instalat.
3. **Unitatea de temperatură** - Informează dacă temperatura este afișată în grade Celsius (°C).
4. **Ceas**
Ora este afișată în format de 24 de ore.
5. **Linia timpului**
Indicator de progres al programului. Aceasta este o linie împărțită în 24 de secțiuni. Fiecare secțiune reprezintă o oră. Această linie arată modul în care va fi realizat programul corespunzător. (vezi capitolul: „Linia timpului”)
6. **Indicatorul modului de zi** (☀)
Arată că în momentul respectiv termostatul funcționează în regim de zi, confort. (vezi capitolul: „Programarea temperaturilor”)
7. **Indicatorul modului de noapte ,economic** (☾)
Arată că în momentul respectiv termostatul funcționează în regim de noapte, economic (vezi capitolul: „Programarea temperaturilor”)
8. **Indicatorul modului anti-îngheț** (❄)
Arată că în momentul respectiv termostatul funcționează în regim anti-îngheț. (vezi capitolul: „Programarea temperaturilor” și „Regim anti-îngheț”).
9. **Indicatorul de control manual** (👉)

Apare când ne abatem temporar de la programul setat (vezi capitolul: „Comandă manuală” și „Regim economic”).

10. **Indicatorul de activare AURATON Libra(*)**

Indică comunicarea cu receptorul AURATON Libra. Widoczny w momencie włączenia urządzenia sterowanego.

11. **Numărul programului**

Indică numărul programului care rulează la moment. (vezi capitolele „Programe din fabrică” și „Setare săptămânală”)

12. **Baterii descărcate (🔋)**

Indicatorul este vizibil la depășirea nivelului minim admis de tensiune a bateriei. Bateriile trebuie înlocuite cât mai curând posibil.

IMPORTANT:

Pentru a menține parametrii setați, procedura de înlocuire a bateriei nu trebuie să depășească 30 de secunde.

Alegerea locului potrivit pentru AURATON Libra

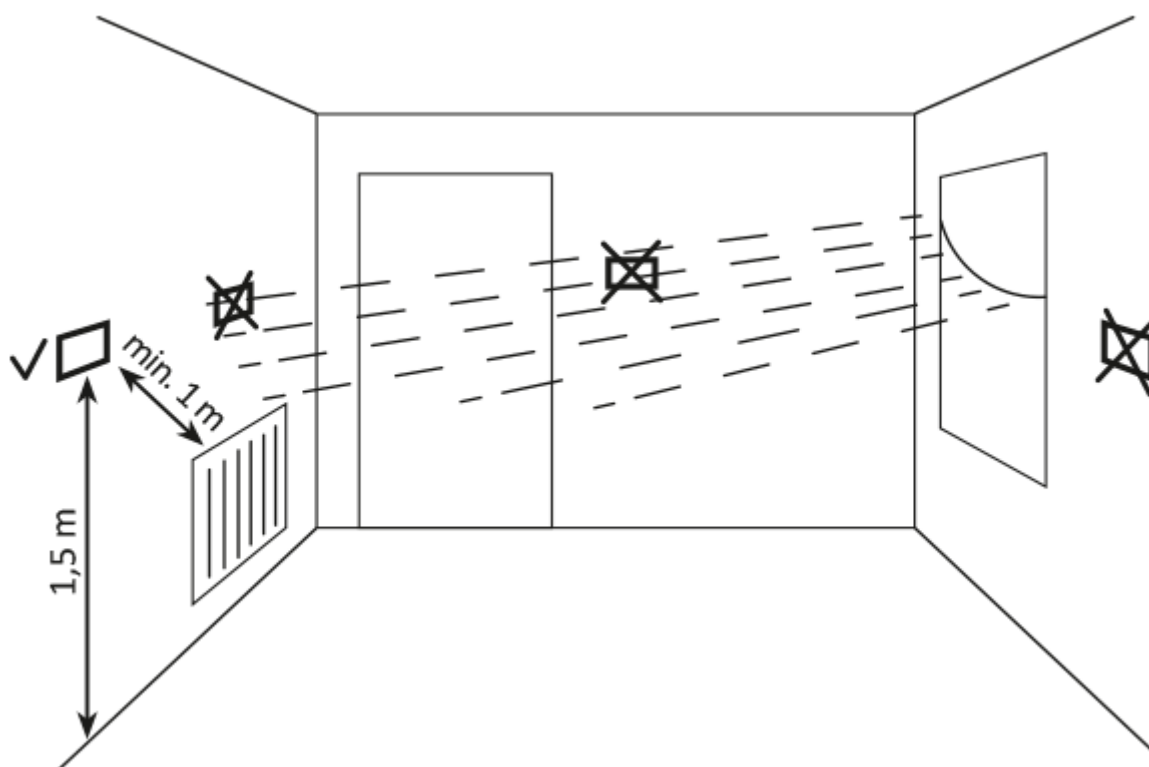

Funcționarea corectă a AURATON Libra este în mare măsură influențată de locul amplasării. Utilizarea dispozitivului într-un loc fără circulație a aerului sau într-un loc cu lumină directă a soarelui poate duce la un control incorect al temperaturii. AURATON Libra trebuie instalat pe peretele interior al unei clădiri (un perete despărțitor), într-un mediu cu circulație liberă a aerului. Trebuie să evitați apropierea de dispozitive cu emisie de căldură (televizor, încălzitoare, frigidere) sau locații expuse la lumina directă a soarelui. Fiind în apropierea ușilor și expunerea AURATON Libra la posibile vibrații pot provoca, de asemenea, probleme.

Conectarea cablurilor la AURATON Libra

Pentru a conecta firele, scoateți carcasa așa cum este arătat mai jos:

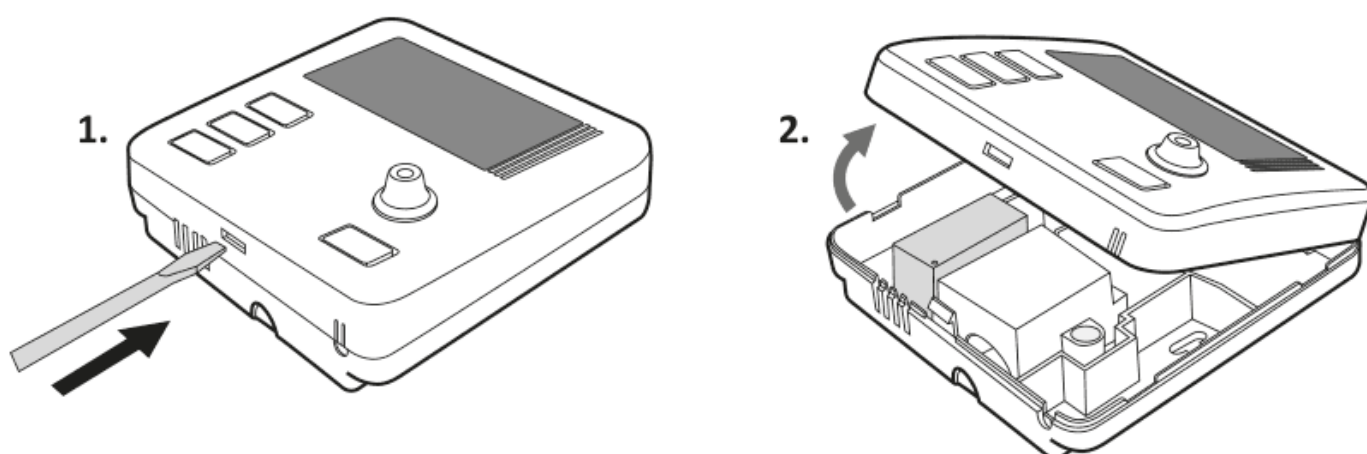

Terminalele sunt amplasate în spatele AURATON Libra, **sub carcasa din plastic**.

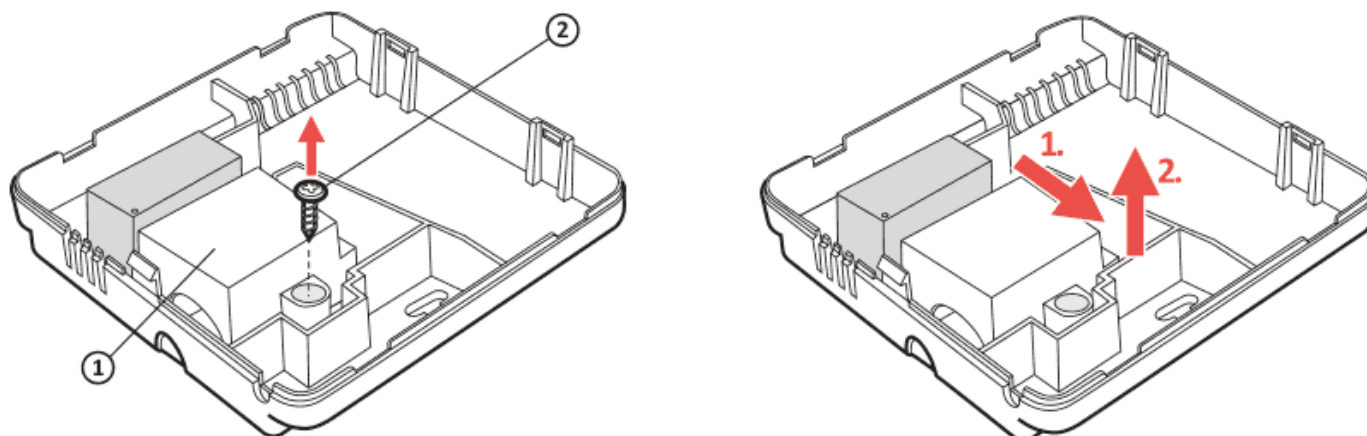

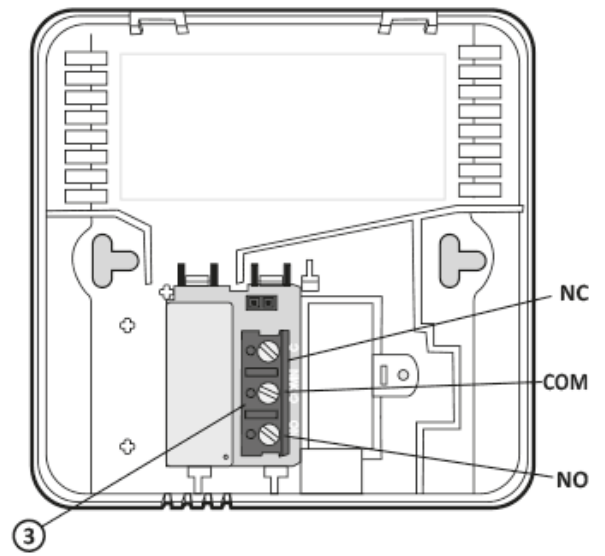
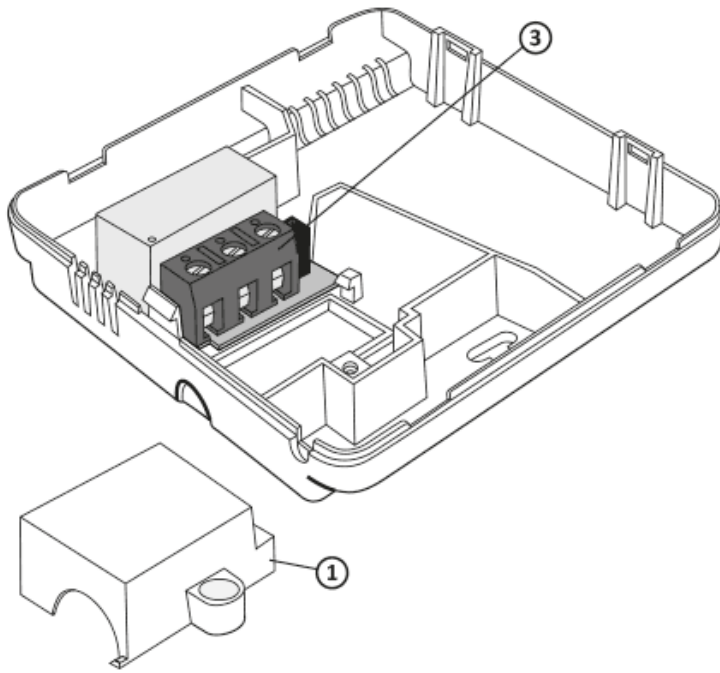

1. acoperi
2. șurub
3. borne de sârmă

Este un releu tipic unipolar cu aruncare dublă. În majoritatea cazurilor, terminalul NC nu este utilizat.

IMPORTANT:

După conectarea firelor, puneți la loc carcasa din plastic.

Înlocuirea bateriei

Compartimentul pentru baterii este situat în interiorul AURATON Libra în partea din față a carcasei. Pentru a instala bateriile, scoateți carcasa AURATON Libra așa cum este arătat în figura de mai jos:

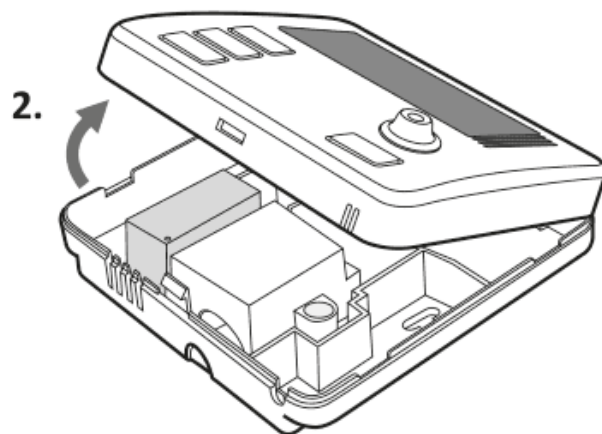
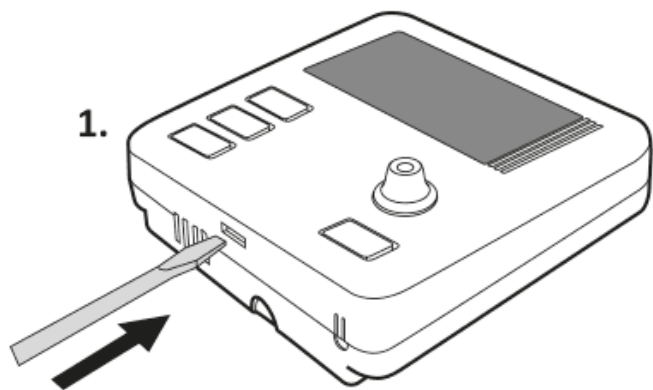

IMPORTANT:

Vă recomandăm să utilizați baterii alcaline pentru a alimenta termostatele AURATON. Nu utilizați „baterii reîncărcabile (acumulate)” deoarece tensiunea nominală a acestora este prea mică.

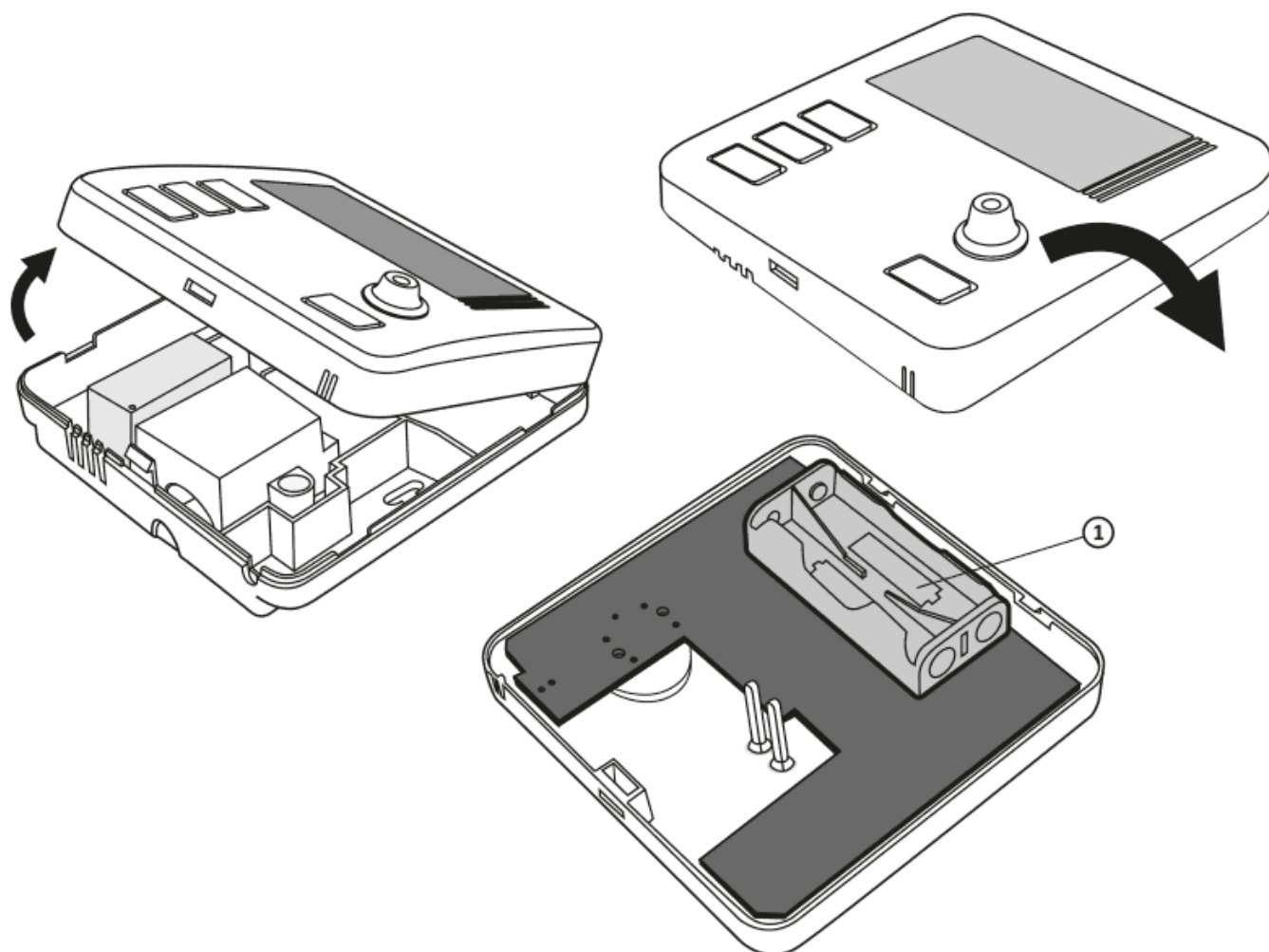

1. compartimentul bateriilor AAA 1,5 V

Introduceți două baterii tip AAA de 1,5 V în compartimentul bateriilor, acordând atenție polarității corecte a bateriilor.

IMPORTANT:

După înlocuirea bateriei și asamblarea carcasei, vă recomandăm să apăsați butonul OK de două ori pentru a stabili funcționarea releului.

Montarea AURATON Libra - termostat săptămânal, cu fir

Pentru a monta AURATON Libra pe perete:

1. Scoateți carcasa (*așa cum este arătat în secțiunea „Înlocuirea bateriei”*)
2. Faceți două găuri cu un diametru de 6 mm în perete (*marcați distanța dintre găuri folosind partea din spate a carcasei AURATON Libra*).
3. Introduceți dopurile de perete în găuri.
4. Fixați partea din spate a carcasei AURATON Libra pe perete folosind șuruburile incluse în set.
5. Atașați carcasa.

IMPORTANT:

În cazul unui perete din lemn, nu este nevoie să utilizați dopuri de perete. Este suficient să perforați găuri cu un diametru de 2,7 mm (în loc de 6 mm) și înșurubați șuruburile direct în lemn.

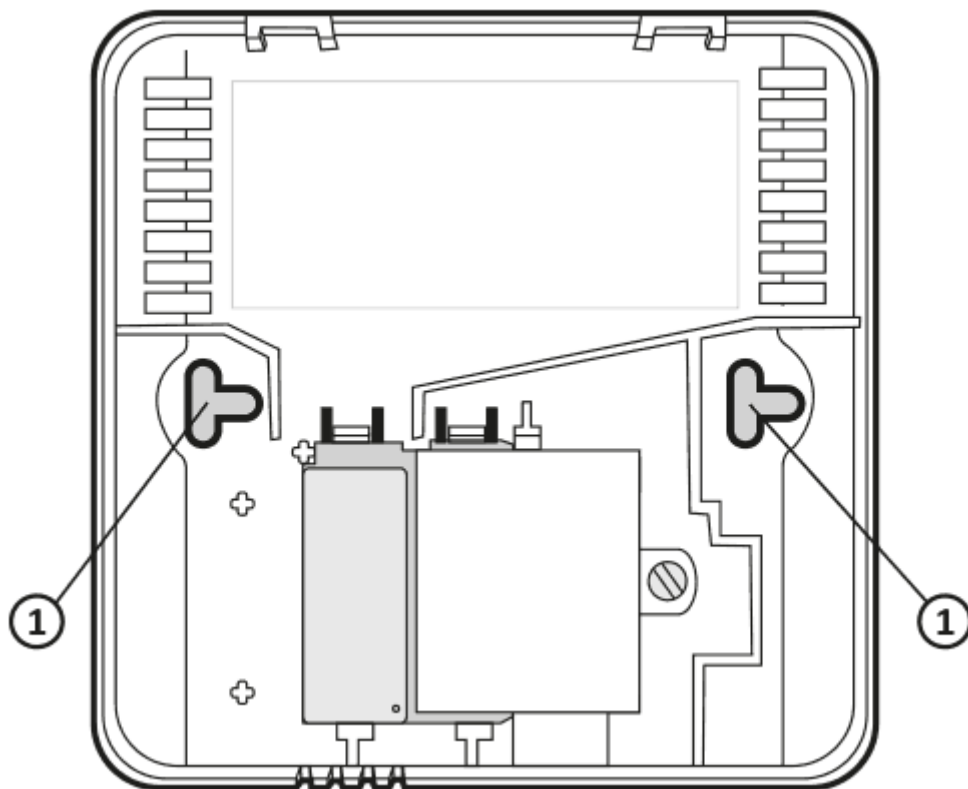

fixare pe perete AURATON Libra

Punerea la loc a carcasei:

Acordați atenție pinilor care transmit controlul către releu atunci când atașați partea din față a carcasei pe partea din spate.

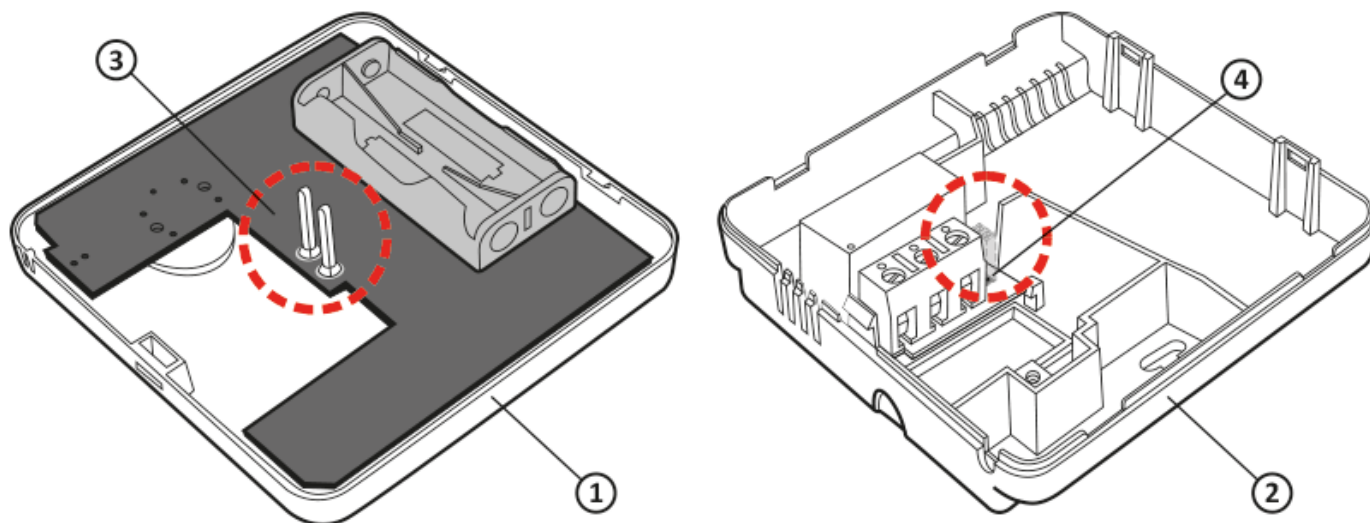

1. Carcasa din față
2. Carcasa din spate
3. Pini
4. Situsul conectorului pinului sau locul în care pinii intră în contact cu placa

IMPORTANT:

Asigurați-vă că „pinurile” nu sunt îndoite și că sunt așezate în locurile corecte de pe placa releului la asamblarea carcasei. Acest lucru este crucial pentru buna funcționare a AURATON Libra.

Pornirea AURATON Libra pentru prima dată

După introducerea corectă a bateriilor în compartimentul pentru baterii, ecranul LCD va afișa toate segmentele pentru o secundă și apoi numărul versiunii software-ului.

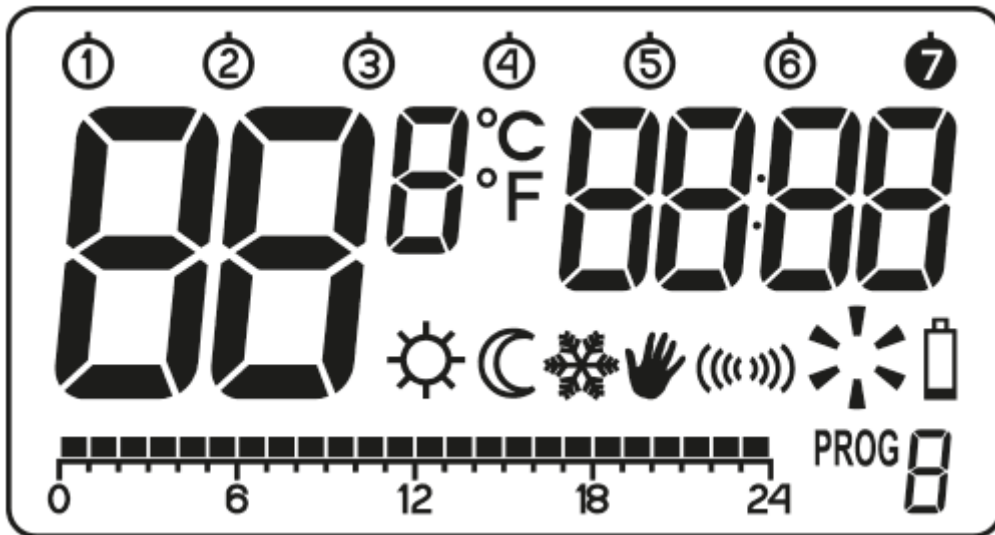



După aceea, AURATON Libra va trece automat la modul de setare a timpului. Un element intermitent apărut pe ecran înseamnă că dispozitivul este în prezent în modul de editare. Rotiți butonul spre stânga sau spre dreapta pentru a seta ora necesară și confirmați folosind butonul .

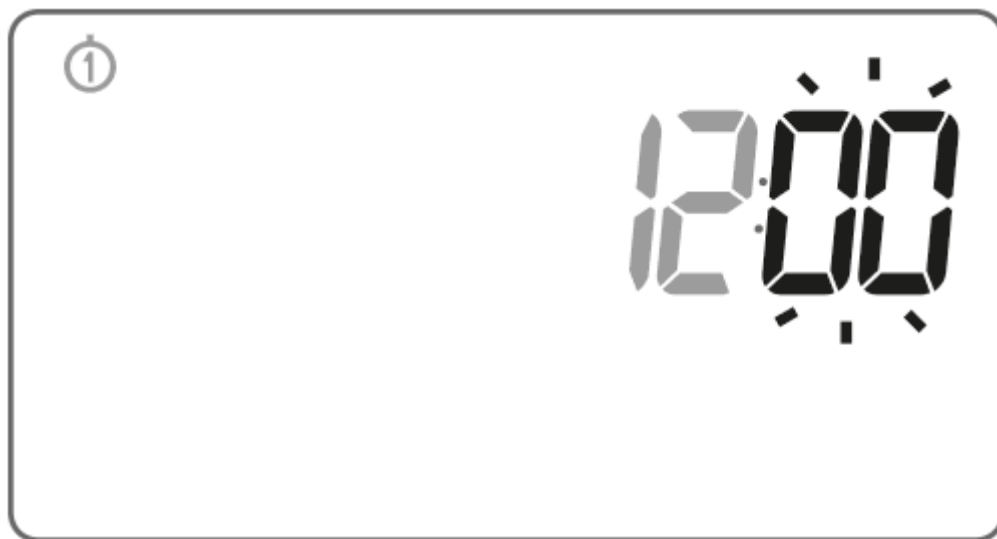

Rotiți butonul spre stânga sau spre dreapta pentru a seta valoarea corectă pe segmentul de minute și

confirmați folosind butonul .



În colțul din stânga sus va apărea un simbol intermitent al zilei săptămânii. Rotiți butonul spre stânga sau spre dreapta pentru a seta ziua și confirmați selecția folosind butonul .

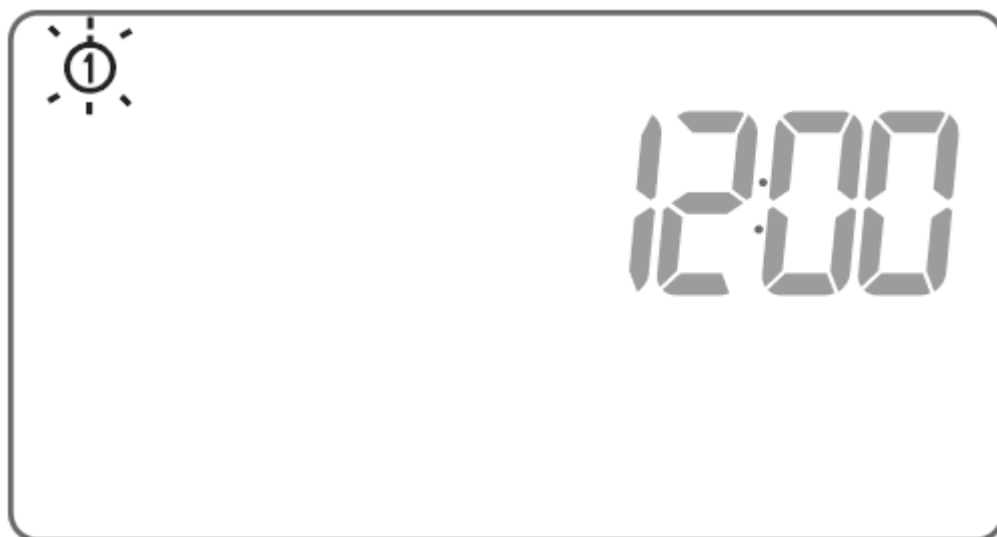

IMPORTANT:

Dacă nici un buton nu este apăsat timp de 60 de secunde în modul de editare inițială, va fi setată automat ora 12:00 și ziua de luni, ca zi a săptămânii.

IMPORTANT:

Când setați orice alte funcții, dacă nu apăsați niciun buton timp de 10 secunde, aceasta se echivalează cu utilizarea butonului .

Setarea ceasului și a zilei săptămânii

Pentru a seta ceasul:

Apăsați butonul . Segmentul de ore de pe afișaj va începe să lumineze intermitent.

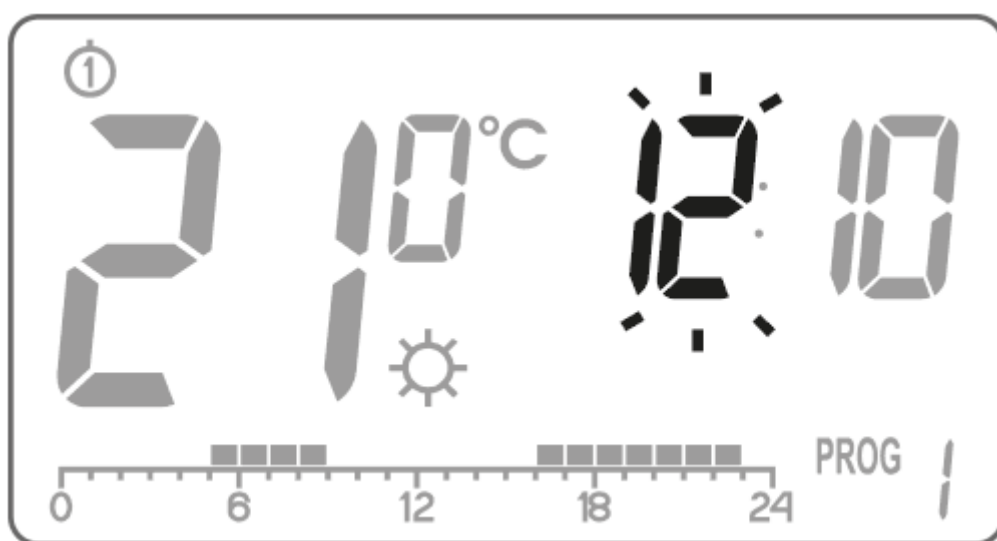

Rotiți butonul spre stânga sau spre dreapta pentru a seta ora necesară și confirmați folosind butonul .

Rotiți butonul spre stânga sau spre dreapta pentru a seta valoarea corectă pe segmentul de minute și confirmați folosind butonul .

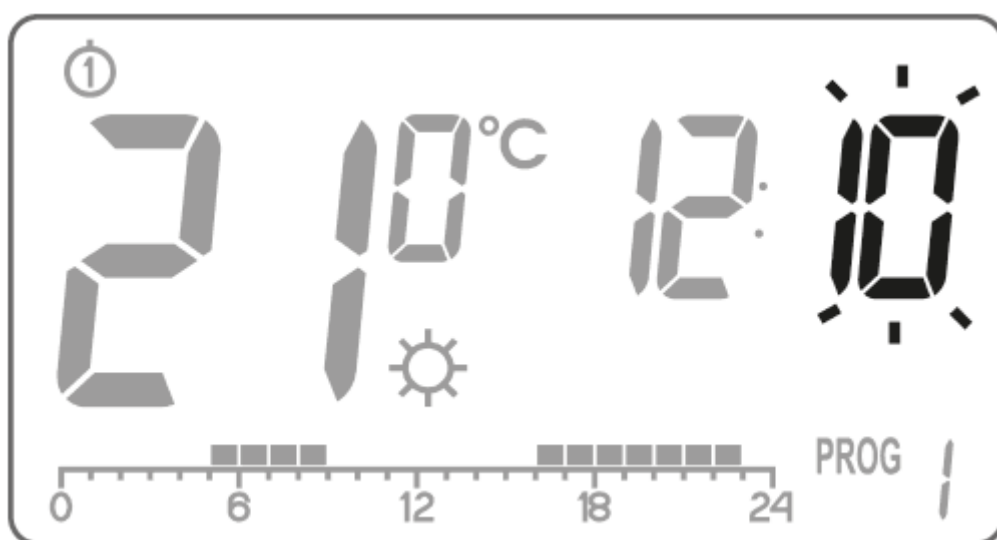

În colțul din stânga de sus va apărea un simbol intermitent ce semnifică ziua săptămânii. Rotiți butonul spre stânga sau spre dreapta pentru a seta ziua și confirmați selecția folosind butonul

.



IMPORTANT:

De asemenea, puteți comuta apăsând butonul .

Setarea implicită a programului

- **Luni - vineri:**

Dispozitivul de încălzire menține temperatura zilei (☀) de la **05:00 până la 08:00** și de la **15:00 până la 23:00**

- **Sâmbătă - duminică:**

Dispozitivul de încălzire menține temperatura zilei (☀) de la **06:00 până la 23:00**

- **setările implicite ale temperaturii:**

☀ temperatura de zi - 21,0 °C

☾ temperatura de noapte - 19,0 °C

❄ temperatura anti-îngheț - 7,0 °C

Setarea temperaturilor de zi și de noapte

AURATON Libra vă permite să setați 2 tipuri de temperatură:

- Temperatura de zi (☀) - de la 5 la 30 °C
- Temperatura de noapte (☾) - de la 5 la 30 °C

Pentru a seta una dintre temperaturile de mai sus:

1. Apăsăți butonul .

Afișajul va arăta temperatura setată în prezent prin unul dintre cele două simboluri:

☀ - **temperatura zilei;**

☾ - **temperatura nopții.**



3. Rotiți butonul spre stânga sau spre dreapta pentru a seta valoarea dorită a temperaturii.
4. Apăsarea butonului  va comuta modul de editare între temperaturile de zi și de noapte

(☀, C).

5. După setarea temperaturilor, confirmați folosind butonul (OK).

IMPORTANT:

Setarea temperaturii de noapte poate fi egală sau mai mică decât temperatura de zi. Este imposibil ca temperatura de noapte să fie mai mare decât temperatura de zi.

Introducere în setări

Cronologie

Cronologia de pe afișajul LCD este împărțită în 24 de secțiuni. Fiecare dintre ele simbolizează 1 oră din zi.

Dreptunghiurile negre deasupra cronologiei semnifică că temperatura de zi a fost programată pentru anumite ore și că nu există temperatură de noapte.

Exemplu:



Figura de mai sus arată că de la 06.00 la 23.00 Auraton Libra va controla dispozitivul de încălzire în așa fel, încât temperatura camerei să fie egală cu temperatura de zi (☀). AURATON Libra va trece la temperatura de noapte de la ora 23.00 la 06.00. (C).

Programe din fabrică

Pentru ca AURATON Libra să știe când să activeze temperaturile de zi și de noapte, trebuie să aveți un program asociat cu fiecare zi a săptămânii. În acest scop, puteți utiliza unul dintre cele trei programe din fabrică (de la 0 la 2):

Programul nr. 0 - anti-îngheț ❄️

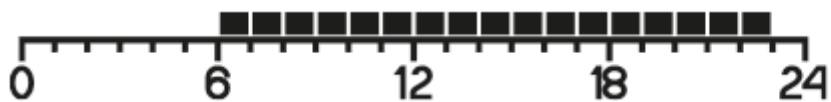
Program din fabrică nemodificabil. Proiectat pentru reglarea temperaturii anti-îngheț pe toată durata zilei.

Programul nr. 1 - săptămânal

Program din fabrică nemodificabil. Se setează temperatura de zi de la 05:00 la 08:00 și de la 15:00 la 23:00.

Programul nr. 2 - zile de odihnă

Program din fabrică nemodificabil. Se setează temperatura zilei de la 06:00 la 23:00.

Programele nr. 3, 4, ..., 8 - programe definite de utilizator

Programele de la 3 la 8 sunt programe definite de utilizator. Ele pot fi modificate în mod liber și adaptate la cerințe specifice.

Programarea

Programarea săptămânală

Pentru a programa termostatul, trebuie să stabiliți în care zi a săptămânii și în care intervale de timp în această zi va fi realizată temperatura de zi (confort). În timpul rămas va fi realizată temperatura de noapte (economica).

Un exemplu al modului de funcționare AURATON Libra de luni până duminică. În afara perioadelor de timp de mai jos, termostatul va realiza temperatura mai joasă de noapte

(economica).

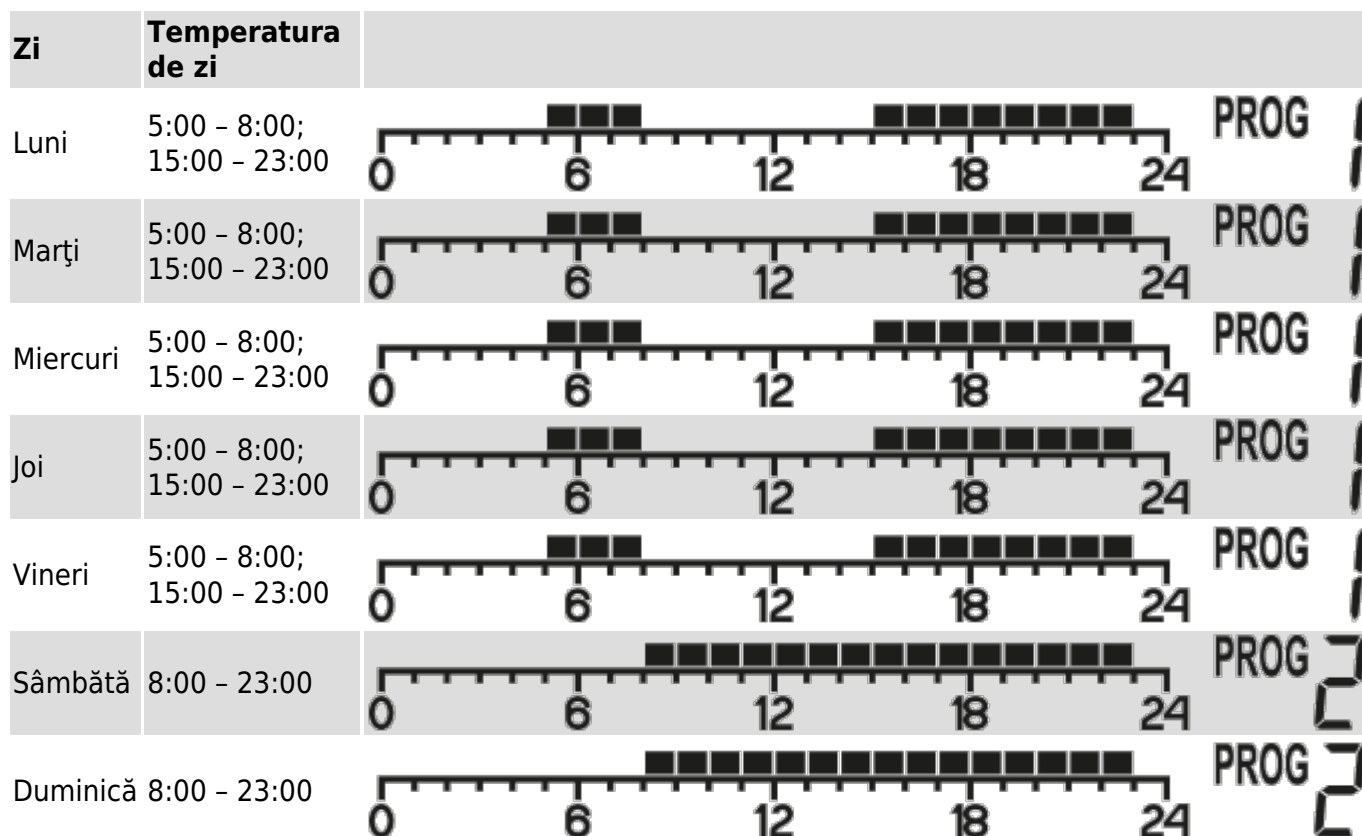

Selectarea programului

Pentru a seta un program trebuie să:

Apăsați butonul **PROG**. Câmpul cu descrierea programului va începe să pulseze.

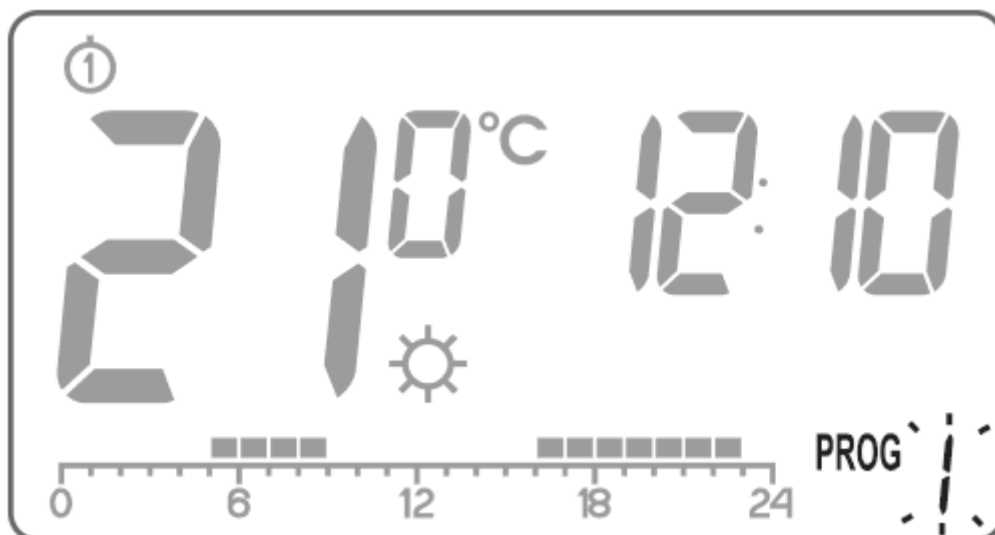

Apăsați butonul  până nu veți selecta ziua săptămânii, în care trebuie efectuat programul.

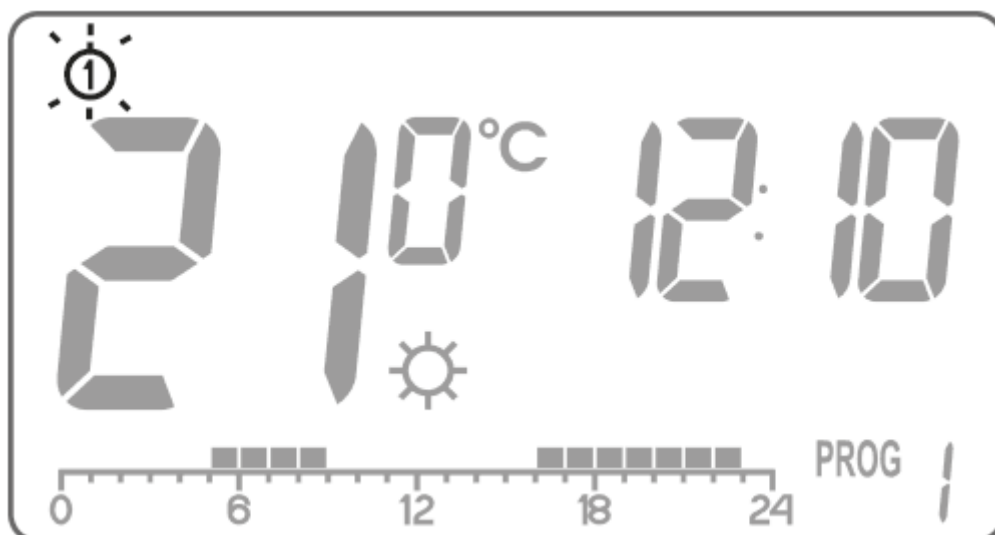

Apăsând în mod repetat butonul **PROG** selectați numărul dorit de program. Programele **0-2** sunt programe setate de către producător, programele **3-8** sunt programe modificabile.

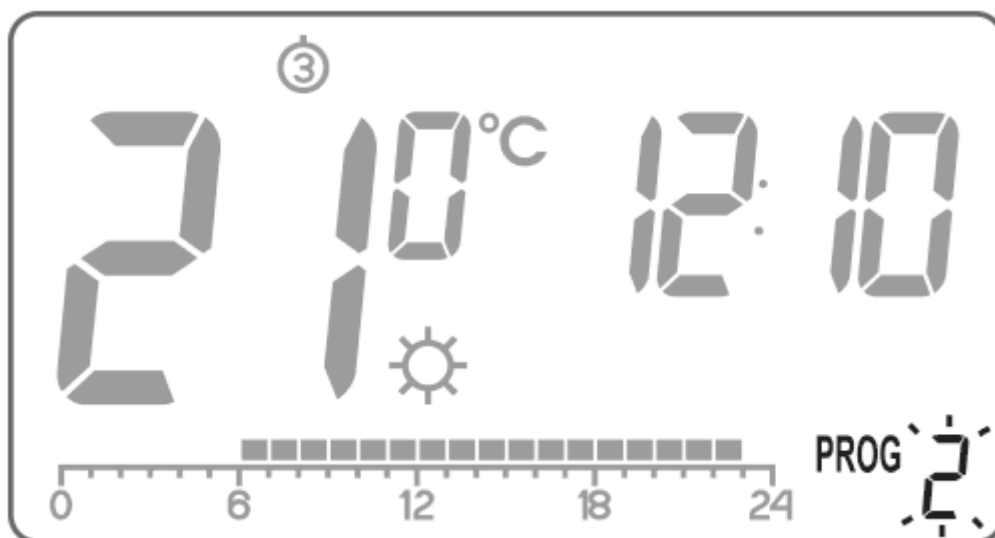



4. Salvați setarea cu ajutorul butonului **OK**.
5. Repetați procedura pentru următoarele zile ale săptămânii.

Modificarea programului utilizatorului

Pentru a seta programul trebuie să:

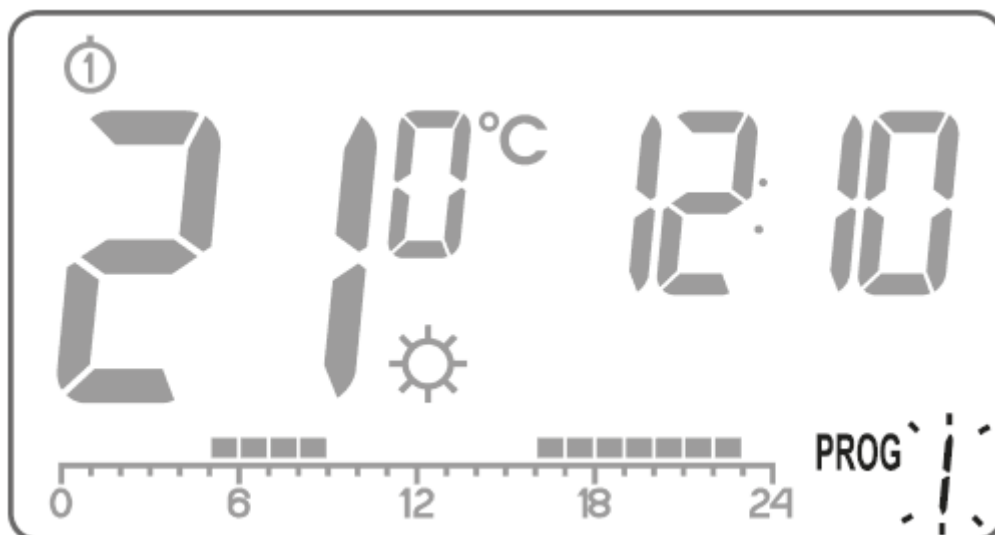
Apăsați butonul **PROG**. Câmpul cu descrierea programului va începe să pulseze.



Apăsați butonul  până nu veți selecta ziua săptămânii, în care trebuie efectuat programul.

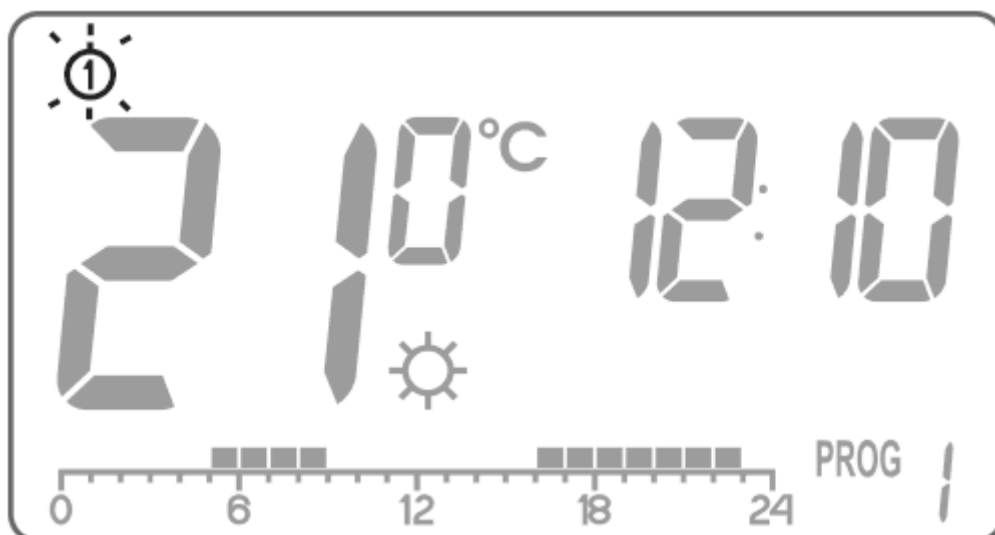

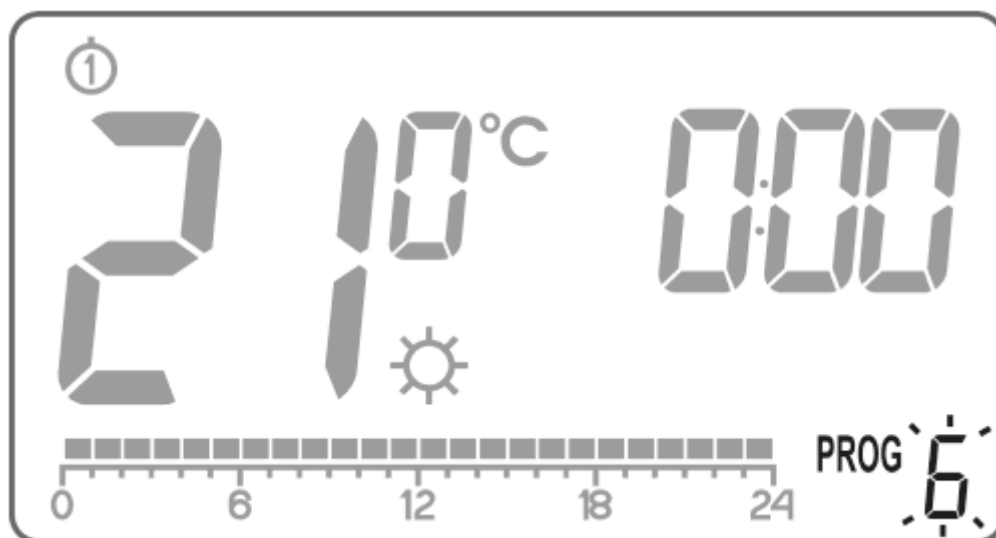

Apăsați butonul de câteva ori **PROG** pentru a selecta numărul dorit al programului.
Programele **0-2** sunt setate din fabrică, programele **3-8** pot fi modificate.

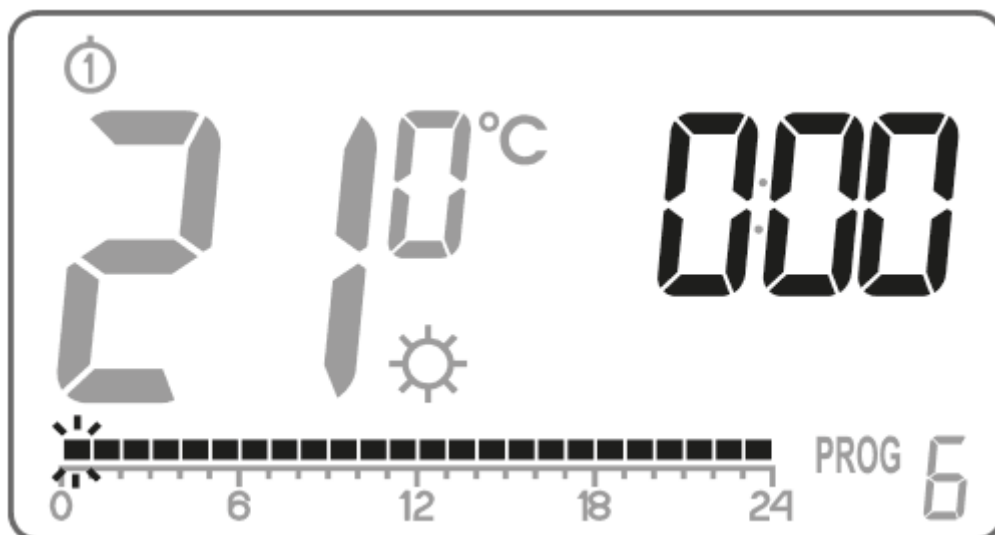

Pe linia de timp vor fi aprinse toate (24) patratele negre, din care fiecare simbolizează 1 oră. Patratul vizibil înseamnă, că la ora respectivă trebuie menținută temperatura zilnică. Lipsa patratul deasupra liniei de timp înseamnă planificarea temperaturii de noapte (economica).

Dreptunghiul intermitent indică locul în care efectuați modificări în cronologie.



Cu ajutorul butonului  selectați temperatura de zi (patratul este aprins) sau de noapte (dreptunghiul este stins). Apoi selectați intervalul de timp pentru temperatura respectivă cu ajutorul butonului rotativ.

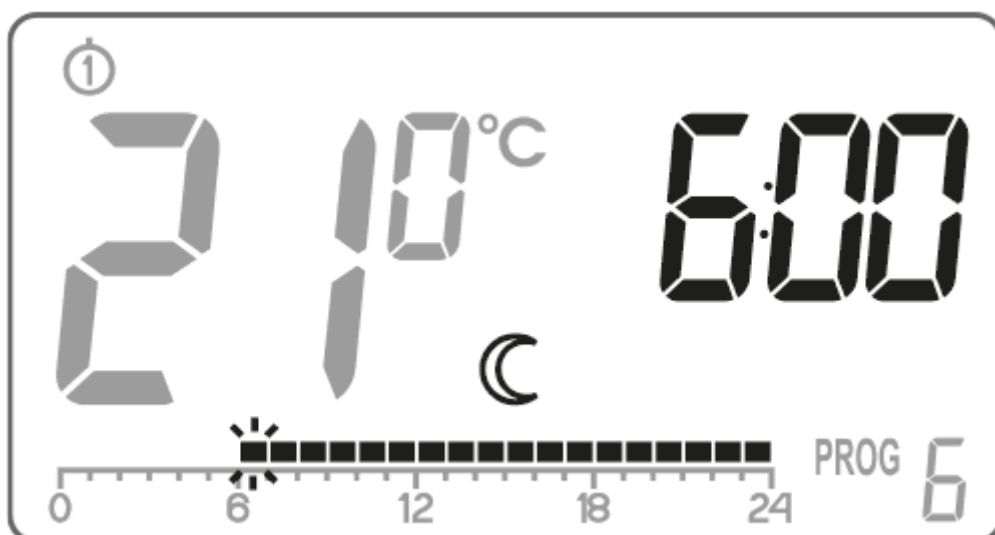

Apoi, apăsând butonul  și selectând intervalul de timp modificăm întregul program.

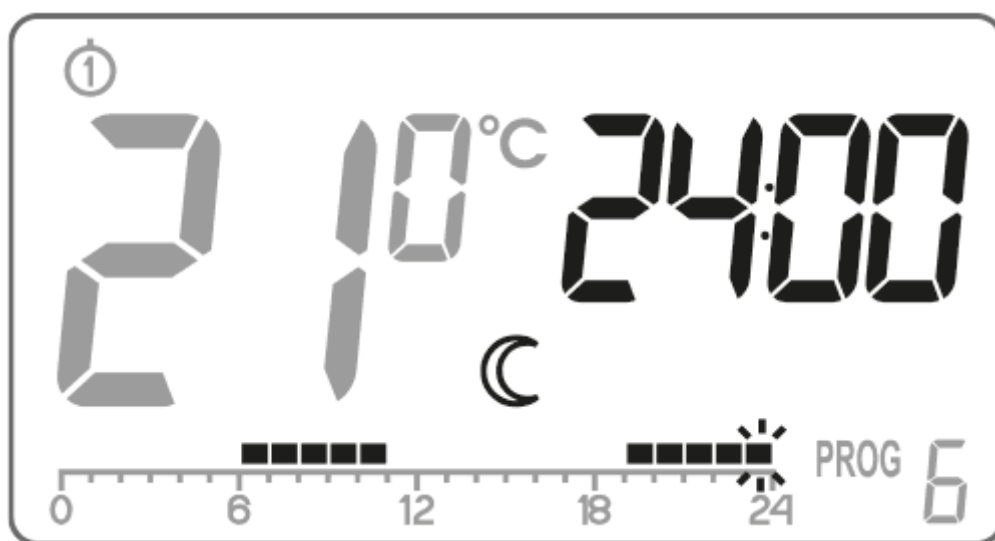

7. Salvați programul cu ajutorul butonului 

IMPORTANT:



Orice program modificat pentru o anumită zi poate fi de asemenea selectat și implementat în altă zi a săptămânii.



Control manual



Opțiunea 1:



Dacă, dintr-un anumit motiv, doriți să opriți programul curent la un moment dat și să prelunghiți temperatura de zi sau de noapte, puteți să o faceți manual, dar nu pentru mai mult de 24 de ore. Pentru a face acest lucru, trebuie să:



Țineți apăsat butonul  timp de 3 secunde. Apoi, folosind butonul de rotire, selectați numărul de ore de funcționare manuală (cel mult 24 de ore) și confirmați setarea cu butonul .

AURATON Libra va aștepta până când alegeți una dintre cele două temperaturi pe care e necesar să le mențineți (de zi sau de noapte). Modificarea se face folosind butonul  sau butonul de rotire. Confirmați selecția folosind butonul .





Opțiunea 2:

Dacă doriți să anulați executarea unui anumit program, de ex. din cauza unei petreceri care durează mai mult decât v-ați așteptat, dar AURATON Libra a început deja să scadă temperatura pentru noapte , trebuie să:

Apăsați butonul , afișajul va arăta simbolul  și . Temperatura zilei va fi apoi menținută până la următoarea modificare a temperaturii efectuată de program.

Pentru a anula acțiunea menționată mai sus, apăsați butonul , simbolul  va dispărea de pe afișaj.

În mod similar, dacă programul folosește temperatura de zi, dar doriți ca aceasta să implementeze imediat temperatura de noapte, trebuie să:

Apăsați butonul , afișajul va arăta simbolul  și . Temperatura de noapte va fi menținută până la următoarea modificare a temperaturii efectuată de program. Pentru a anula acțiunea menționată mai sus, apăsați butonul , simbolul  va dispărea de pe afișaj.

Temperatura anti-îngheț



În cazul în care sunteți plecat pentru o perioadă lungă de timp, este posibil să activați modul de temperatură anti-îngheț. Vă permite să evitați consecințele neplăcute ale înghețării apei în sistemul de încălzire, setând automat temperatura la 7°C. Pentru a seta programul anti-îngheț, selectați pur și simplu **program 0** pentru ziua dorită a săptămânii.

RESETAREA AURATON Libra

Pentru a efectua o resetare scoateți bateria și așteptați până când datele de pe ecran dispar.

RESETAREA MASTER a AURATON Libra

RESETAREA MASTER se efectuează prin apăsarea și menținerea apăsată a butonului  și în același timp instalarea bateriilor. Acest lucru face ca AURATON Libra să revină la setările sale din fabrică.

IMPORTANT:

Toate programele definite de utilizator vor fi șterse!

Setări de configurare

Setările de configurare sunt setate una după alta:

modul încălzire/
modul aer condiționat



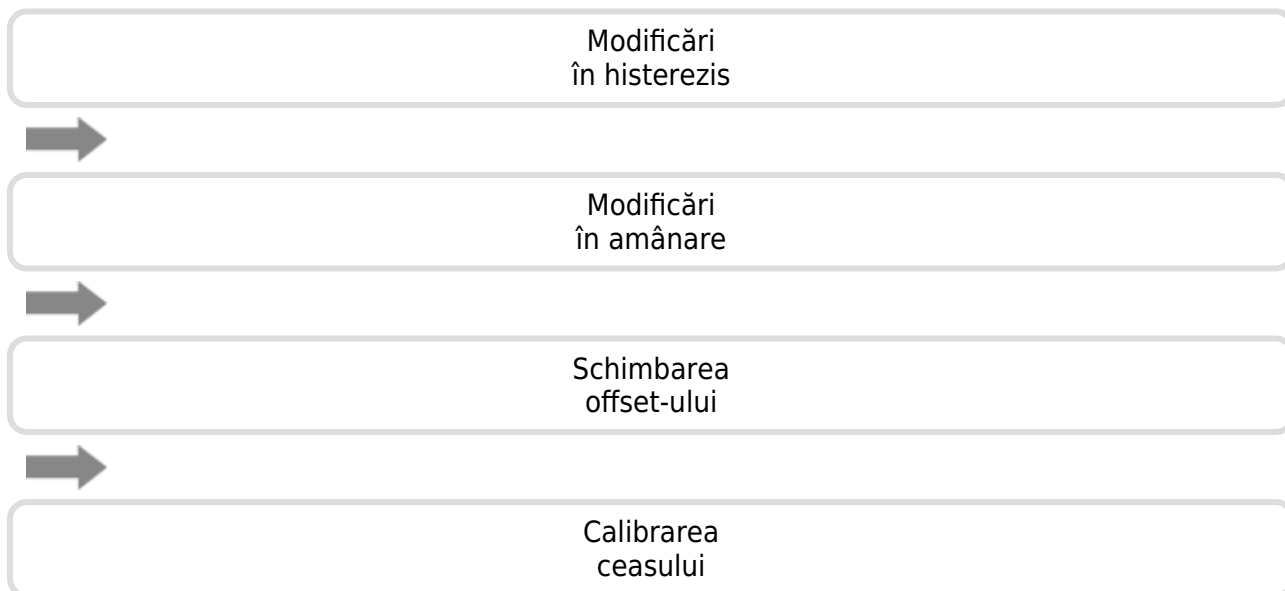

Pentru a intra în modul de editare a setărilor de configurare, apăsați și țineți simultan butoanele **PROG** și **OK** timp de 3 secunde până când apare afișat meniul de setări.

Modul încălzire/modul aer condiționat

AURATON Libra poate funcționa în două moduri:



Modul încălzire (presetat) – setați-l dacă doriți ca AURATON Libra să se asocieze cu dispozitivele de încălzire.



Modul aer condiționat – setați-l dacă doriți ca AURATON Libra să se asocieze cu dispozitivele de climatizare.

Rotiți butonul spre stânga sau spre dreapta pentru a seta modul dorit. Confirmați alegerea apăsând butonul **OK**. AURATON Libra va începe să schimbe următorul parametru.

Modificări în histerezis

Histerezisul trebuie să prevină activarea prea frecventă a actuatorului din cauza fluctuațiilor mici de temperatură.

De exemplu, în cazul histerezisului HI 2, când temperatura este setată la 20 °C, cazanul va fi pornit la 19,8 °C și oprit la 20,2 °C. În cazul histerezisului HI 4, când temperatura este setată la 20 °C, cazanul va fi pornit la 19,6 °C și oprit la 20,4 °C.

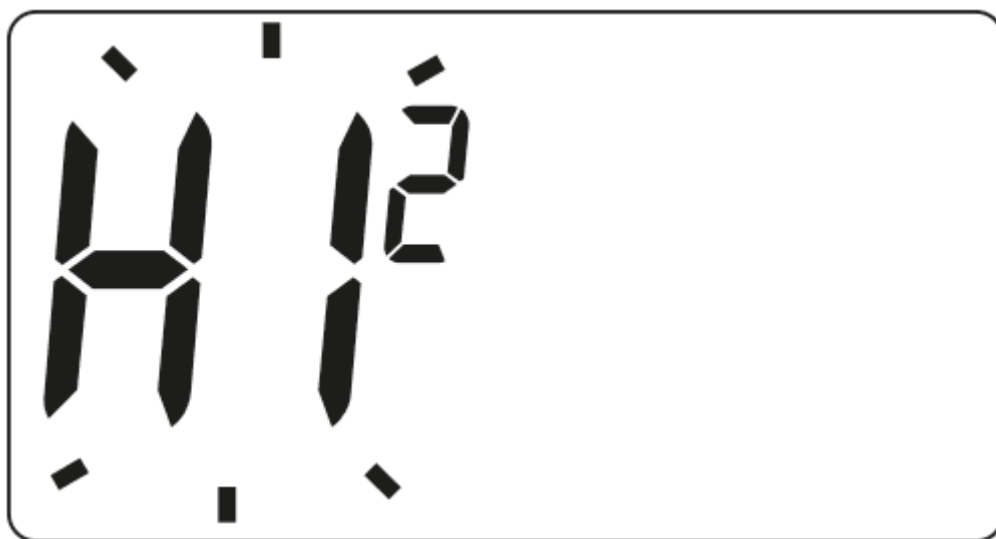

Modul de schimbare a histerezisului este semnalat de un HI intermitent. Rotiți butonul spre stânga sau spre dreapta pentru a seta histerezisul dorit.

HI 2 - $\pm 0,2$ °C (presetat),

HI 4 - $\pm 0,4$ °C,

HI P - Mod de operare PWM (vezi capitolul "Mod de operare PWM").

Confirmați alegerea apăsând butonul . AURATON Libra va începe să schimbe următorul parametru.

Modificări în amânare

Amânarea împiedică activarea prea frecventă a actuatorului, de ex. din cauza curenților temporari (de la deschiderea ferestrei etc.).

Modul de modificare a amânării este semnalizat printr-un intermitent **90:SE**. Prin rotirea butonului

la stânga sau la dreapta, se setează amânarea.

90:SE - amânare de 90 s

(presetare),

0:SE - fără amânare

Confirmați alegerea apăsând butonul . AURATON Libra va începe să schimbe următorul parametru.



Modificare offset

Offsetul vă permite să calibrați indicațiile de temperatură cu o toleranță de ± 3 °C. AURATON Libra poate, de exemplu, să arate că temperatura din cameră este de 23 °C, în timp ce un termometru obișnuit de lângă acesta poate arăta 24 °C. Modificarea decalajului cu +1 grad va face ca AURATON Libra să afișeze aceeași temperatură ca și termometrul de cameră.

Modul de schimbare a offset-ului este semnalat prin OFFS intermitent. Rotind butonul spre stânga sau spre dreapta, puteți seta valoarea dorită în intervalul de la -3,0 la 3,0 (presetare - 0,0). Confirmați alegerea apăsând butonul . AURATON Libra va reveni la modul normal de funcționare.



IMPORTANT:

Dacă nu este apăsat niciun buton timp de 10 secunde în timp ce modificați setările de configurare, AURATON Libra va reveni la modul normal de funcționare.

IMPORTANT:

Apăsarea oricărui buton funcțional pentru prima dată activează întotdeauna iluminarea de fundal, apoi funcția unui anumit buton.

Calibrarea ceasului

Această funcție este utilizată pentru a corecta indicațiile ceasului în cazul unor abateri. Dacă ceasul funcționează incorect în decurs de o săptămână, ar trebui determinată indicația incorectă a ceasului. Această valoare trebuie introdusă în AURATON Libra sub formă de secunde.

Exemplul 1:

După o săptămână de funcționare, AURATON Libra arată timpul accelerat cu 1 minut și 20 de secunde ($60 + 20 = 80$). În acest caz, ar trebui să încetiniți ceasul setând C-ul la 80.

Exemplul 2:

După o săptămână de funcționare, ceasul din AURATON Libra este mai lent cu 2 minute ($2 \times 60 = 120$). În acest caz, ar trebui să accelerați ceasul setând C-ul la 120.

IMPORTANT:

Numărul de secunde trebuie determinat după o săptămână de funcționare a AURATON Libra, pentru ca funcția de calibrare a ceasului să funcționeze corect (7 zile = numărul de secunde care trebuie adăugate sau scăzute, maxim 294 secunde).

IMPORTANT:

Dacă nu este apăsat niciun buton timp de 10 secunde în timp ce se modifică setările de configurare, AURATON Libra va reveni la modul normal de funcționare.

Mod de operare PWM

(Pulse-Width Modulation)

Modificând setările de histerezis (capitolul „Setări de configurare”), puteți activa modul de operare PWM. În acest mod, AURATON Libra pornește ciclic dispozitivul de încălzire pentru a minimiza fluctuațiile de temperatură. AURATON Libra verifică numărul de ori de creștere a temperaturii și numărul de ori de scădere a temperaturii.

Cunoașterea acestor valori face ca AURATON Libra să pornească și să oprească dispozitivul de încălzire în cicluri adecvate pentru a menține temperatura la valoarea setată cât mai aproape posibil.

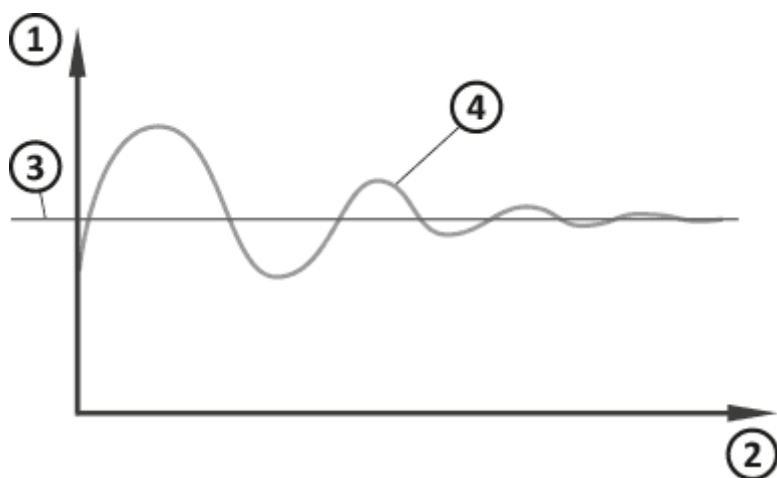



1. Temperatura
2. Timpul
3. Setați temperatura
4. Temperatura camerei

IMPORTANT:

AURATON Libra poate porni dispozitivul de încălzire chiar dacă temperatura din cameră este mai mare decât temperatura setată în modul PWM. Acest lucru este cauzat de algoritmul PWM care vizează menținerea temperaturii setate și anticiparea comportamentului sistemului termic.

Remarci adiționale

- Trebuie să treacă cel puțin 30 de secunde între oprirea și repornirea releului.
- AURATON Libra vă permite să activați sau să dezactivați funcțiile de control în orice moment (de exemplu, după un sezon cald), ținând apăsat (timp de aproximativ 5 secunde) butonul  (AURATON Libra va afișa doar ora curentă și temperatura camerei – fără „cronologie”).
- Apăsarea oricărui buton funcțional pentru prima dată activează întotdeauna iluminarea de fundal, apoi funcția unui anumit buton. Când utilizați butonul de rotire, fiecare pas menține iluminarea de fundal aprinsă.
- Când setați orice funcție, dacă nu apăsați niciun buton timp de 10 secunde, aceasta se echivalează cu apăsarea butonului .

Schema de conectare a AURATON Libra

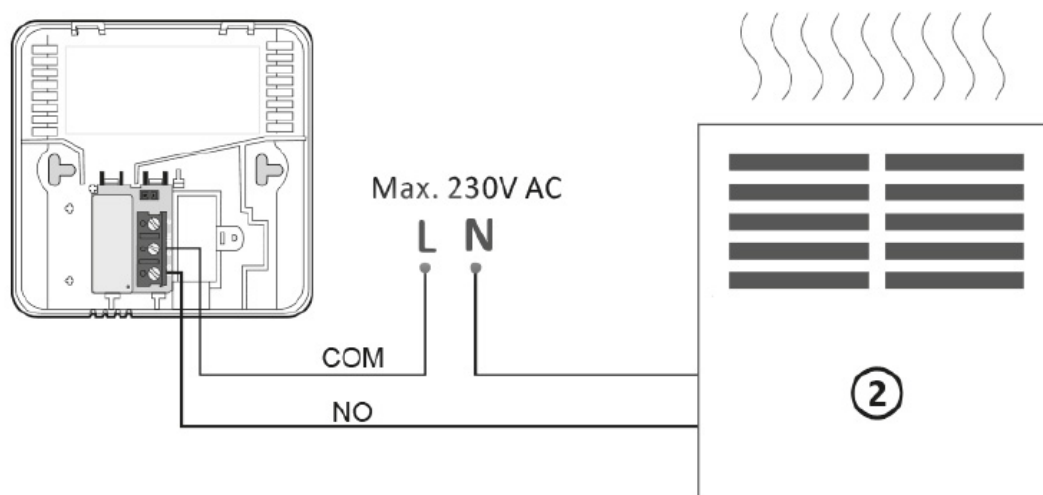
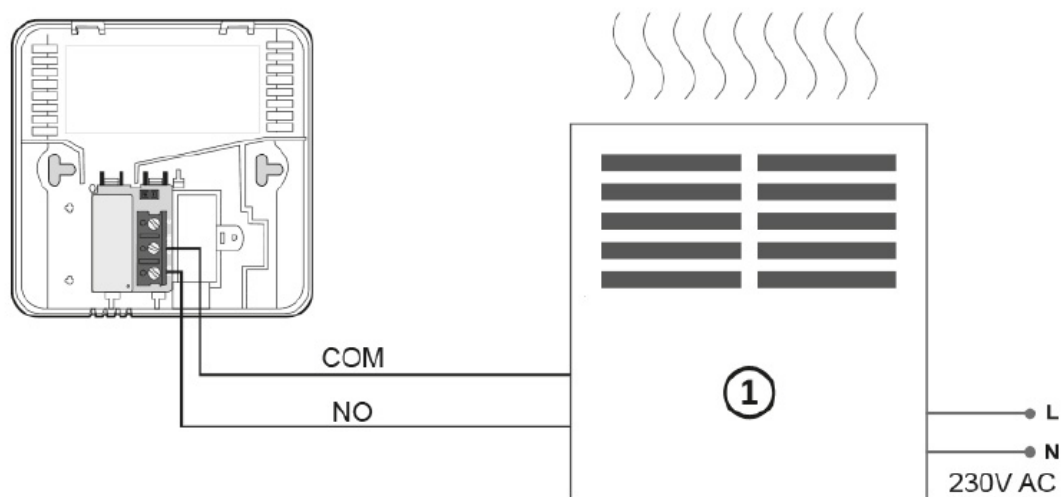

1. Instalația de încălzire de ex. *microcentrală pe gaz*
2. Instalația de încălzire electrică (MAX 230V AC, 16 A)

Curățirea și întreținerea

- Partea exterioară a dispozitivului trebuie curățată cu o cârpă uscată. Nu utilizați solvenți (cum ar fi benzen, diluant sau alcool).
- Nu atingeți dispozitivul cu mâinile ude. Poate provoca electrocutare sau deteriorarea

- gravă a dispozitivului.
- Nu expuneți dispozitivul la fum sau praf excesiv.
 - Nu atingeți ecranul cu un obiect ascuțit.
 - Păstrați dispozitivul departe de lichide sau umezeală.

Date tehnice

Alimentare:	2 x AAA (2 x 1,5 V), alcalin
Intervalul temperaturii de lucru:	0 - 45 °C
Semnalizarea stării operației:	LCD
Numărul nivelurilor de temperatură:	2
Temperatură antigel:	7 °C
Intervalul de setare a temperaturii:	5 - 30 °C
Histerezis:	±0,2°C / ±0,4°C / PWM
Capacitatea de încărcare a releului:	Max. 250 V AC, max. 16 A
Ciclul de lucru:	Programabil săptămânal
Grad de protecție:	IP20
Dimensiuni [mm]:	90 x 90 x 36

Informații privind reciclarea produsului

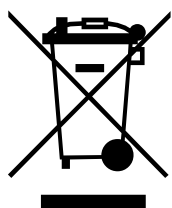

Dispozitivele sunt marcate cu simbolul toberonului de deșuri barat. În conformitate cu Directiva Europeană 2012/19/UE și Legea privind echipamentele electrice și electronice, aceste semne informează că acest echipament, după perioada de exploatare, nu poate fi colectat împreună cu alte deșuri menajere.

Utilizatorul este obligat să-l predea la centrul de colectare a echipamentului electric și electronic.

Prin prezenta, LARS Andrzej Szymanski declară că tipul de echipamente radio AURATON Libra este în conformitate cu Directiva 2014/53/UE și 2011/65/UE. Textul integral al declarației UE de conformitate este disponibil mai jos în zona de descărcare.

Adresa și contactul cu producătorul:

LARS, ul. Świerkowa 14
64-320 Niepruszewo
www.auraton.pl

De descărcat

- [Instrucțiuni de utilizare](#)
- [Declarația de conformitate](#)