

AURATON Libra SET

Manual de utilizare vers. 20220222

Documentul prezintă informații cu privire la siguranța, asamblarea și Auraton Libra SET.

Termostat fără fir, săptămânal, cu controlerul dispozitivului de încălzire sau climatizare (set).

AURATON Libra SET este un set format dintr-un termostat săptămânal, wireless, AURATON Libra R și un controler pentru dispozitivul de încălzire sau climatizare AURATON Fornax. Setul este conceput pentru a coopera cu un dispozitiv de încălzire cu gaz sau electric.



3 temperaturi independente reglabile

Zi, noapte, anti-îngheț.



9 programe de temperatură independente

Inclusiv 6 programe modificabile de utilizator.

LCD

Ecran LCD cu iluminare de fundal



Afișajul cu iluminare de fundal vă permite să monitorizați funcționarea dispozitivului chiar și în camere slab iluminate.

Descrierea AURATON Libra R

Termostat săptămânal, fără fir (emițător)

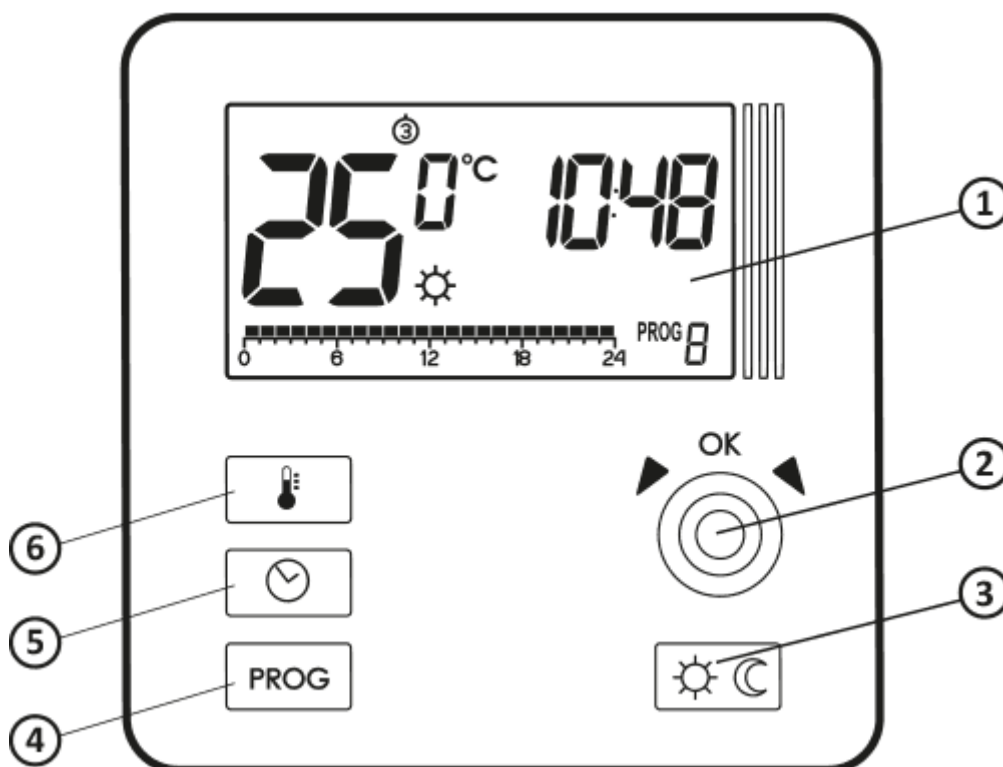
Există un afișaj LCD cu iluminare de fundal, patru butoane funcționale și un buton de setare a temperaturii cu un buton **OK** în partea din față a carcasei termostatului.



1. panou de afișare LCD
2. buton de control cu funcția  inclusă
3. butoane de setare a regimului:
 -  - regim de zi
 -  - regim de noapte
4. butonul de selectare a programului
5. butonul de setare al orei și zilei săptămânii
6. butonul de setare a temperaturii

Ecranul de afișare

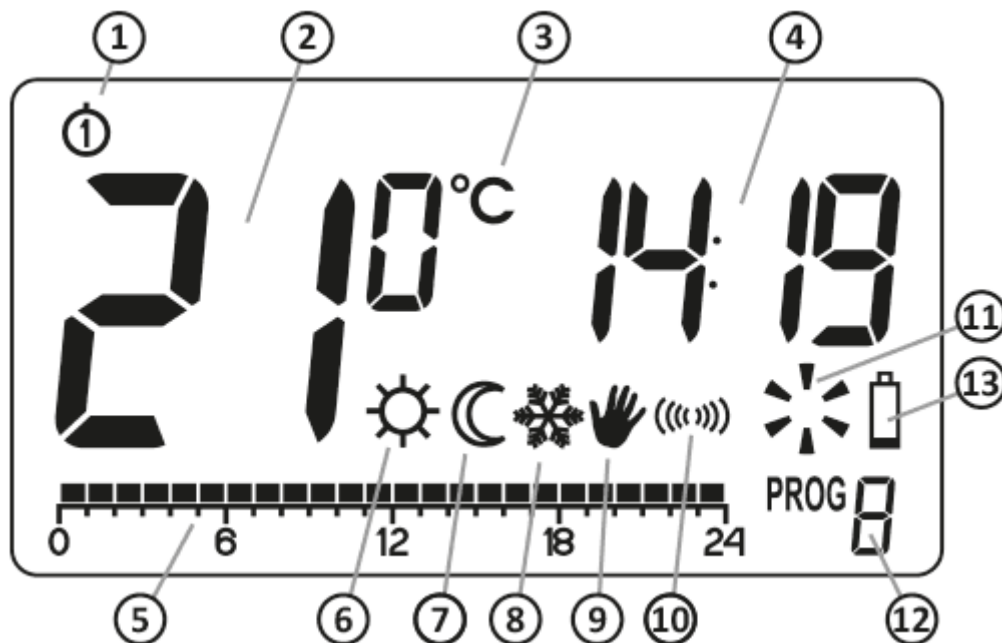

1. **Ziua săptămânii** (①-⑦) - Indică ce zi a săptămânii avem. Fiecărei zile îi este atribuit un număr.
2. **Temperatura** - La funcționarea normală , termostatul arată temperatura camerei în care este instalat.
3. **Unitatea de temperatură** - Informează dacă temperatura este afișată în grade Celsius (°C).
4. **Ceas**
Ora este afișată în format de 24 de ore.
5. **Linia timpului**
Indicator de progres al programului. Aceasta este o linie împărțită în 24 de secțiuni. Fiecare secțiune reprezintă o oră. Această linie arată modul în care va fi realizat programul corespunzător. (vezi capitolul: „Linia timpului”)
6. **Indicatorul modului de zi** (☀)
Arată că în momentul respectiv termostatul funcționează în regim de zi, confort. (vezi capitolul: „Programarea temperaturilor”)
7. **Indicatorul modului de noapte ,economic** (☾)
Arată că în momentul respectiv termostatul funcționează în regim de noapte, economic (vezi capitolul: „Programarea temperaturilor”)
8. **Indicatorul modului anti-îngheț** (❄)
Arată că în momentul respectiv termostatul funcționează în regim anti-îngheț. (vezi capitolul: „Programarea temperaturilor” și „Regim anti-îngheț”).
9. **Indicatorul de control manual** (🖐)

Apare când ne abatem temporar de la programul setat (vezi capitolul: „Comandă manuală” și „Regim economic”).

10. **Simbol de transmisie (☎)**

Indică comunicarea cu receptorul.

11. **Indicatorul de activare AURATON Libra R (⚡)**

Indică comunicarea cu receptorul AURATON Libra R. Widoczny w momencie włączenia urządzenia sterowanego.

12. **Numărul programului**

Indică numărul programului care rulează la moment. (vezi capitolele „Programe din fabrică” și „Setare săptămânală”)

13. **Baterii descărcate (🔋)**

Indicatorul este vizibil la depășirea nivelului minim admis de tensiune a bateriei. Bateriile trebuie înlocuite cât mai curând posibil.

IMPORTANT:

Pentru a menține parametrii setați, procedura de înlocuire a bateriei nu trebuie să depășească 30 de secunde.

Alegerea locului potrivit pentru AURATON Libra R

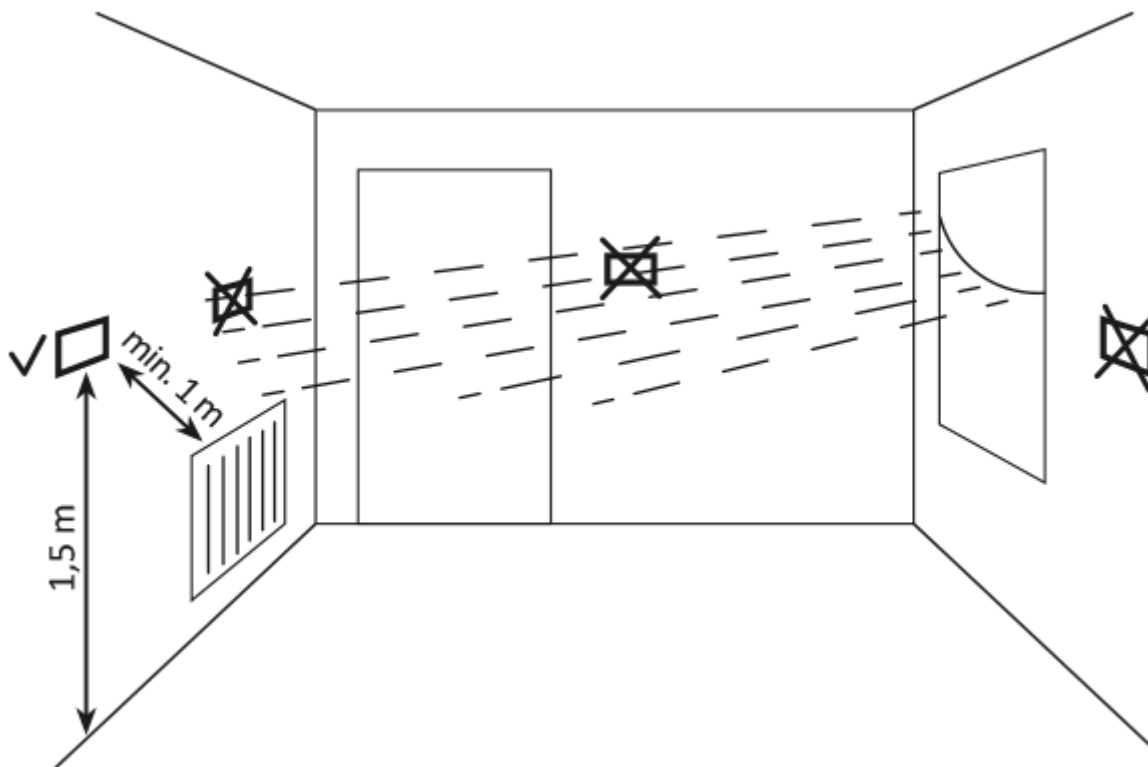

Funcționarea corectă a AURATON Libra R este în mare măsură influențată de locul amplasării. Utilizarea dispozitivului într-un loc fără circulație a aerului sau într-un loc cu lumină directă a soarelui poate duce la un control incorect al temperaturii. AURATON Libra R trebuie instalat pe peretele interior al unei clădiri (un perete despărțitor), într-un mediu cu circulație liberă a aerului. Trebuie să evitați apropierea de dispozitive cu emisie de căldură (televizor, încălzitoare, frigidere) sau locații expuse la lumina directă a soarelui. Fiind în apropierea ușilor și expunerea AURATON Libra R la posibile vibrații pot provoca, de asemenea, probleme.

Înlocuirea bateriei

Compartimentul pentru baterii este situat în interiorul AURATON Libra R în partea din față a carcasei. Pentru a instala bateriile, scoateți carcasa AURATON Libra R așa cum este arătat în figura de mai jos:

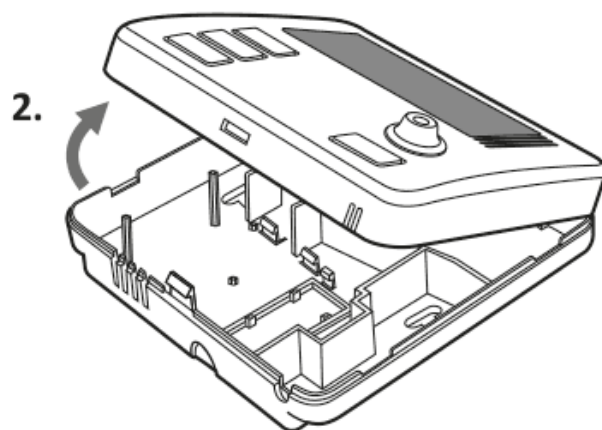
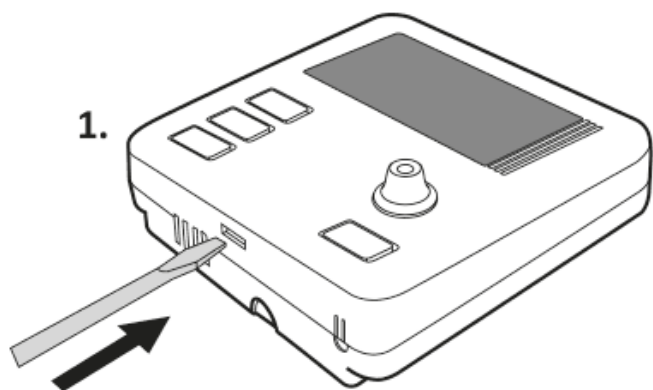

IMPORTANT:

Vă recomandăm să utilizați baterii alcaline pentru a alimenta termostatele AURATON. Nu utilizați „baterii reîncărcabile (acumulate)” deoarece tensiunea nominală a acestora este prea mică.

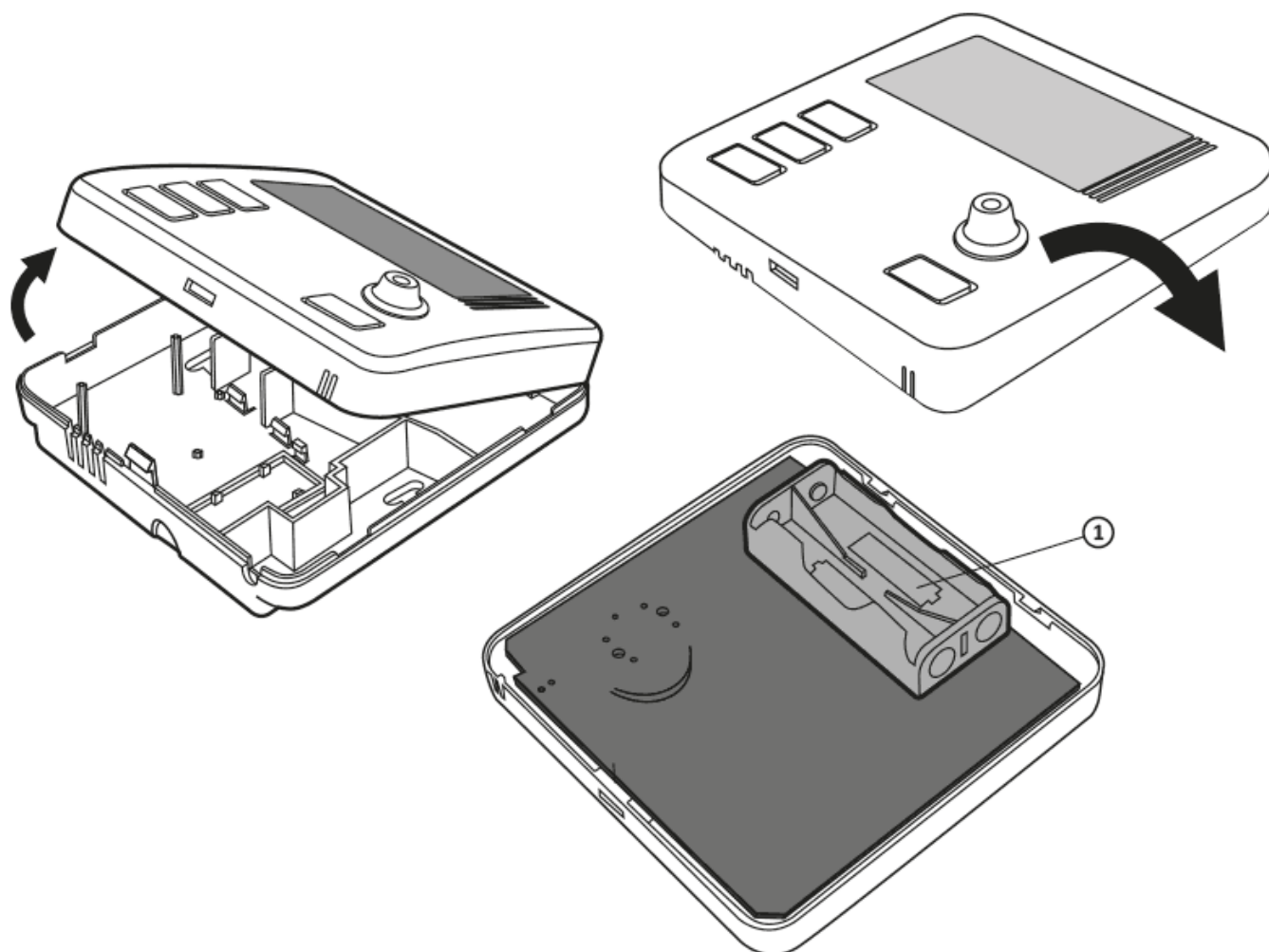

1. compartimentul bateriilor AAA 1,5 V

Introduceți două baterii tip AAA de 1,5 V în compartimentul bateriilor, acordând atenție polarității corecte a bateriilor.

IMPORTANT:

După înlocuirea bateriei și asamblarea carcasei, vă recomandăm să apăsați butonul OK de două ori pentru a stabili funcționarea releului.

Montarea AURATON Libra R - termostat săptămânal, cu fir

Pentru a monta AURATON Libra R pe perete:

1. Scoateți carcasa (*așa cum este arătat în secțiunea „Înlocuirea bateriei”*)
2. Faceți două găuri cu un diametru de 6 mm în perete (*marcați distanța dintre găuri folosind partea din spate a carcasei AURATON Libra R*).
3. Introduceți dopurile de perete în găuri.
4. Fixați partea din spate a carcasei AURATON Libra R pe perete folosind șuruburile incluse în set.
5. Atașați carcasa.

IMPORTANT:

În cazul unui perete din lemn, nu este nevoie să utilizați dopuri de perete. Este suficient să perforați găuri cu un diametru de 2,7 mm (în loc de 6 mm) și înșurubați șuruburile direct în lemn.

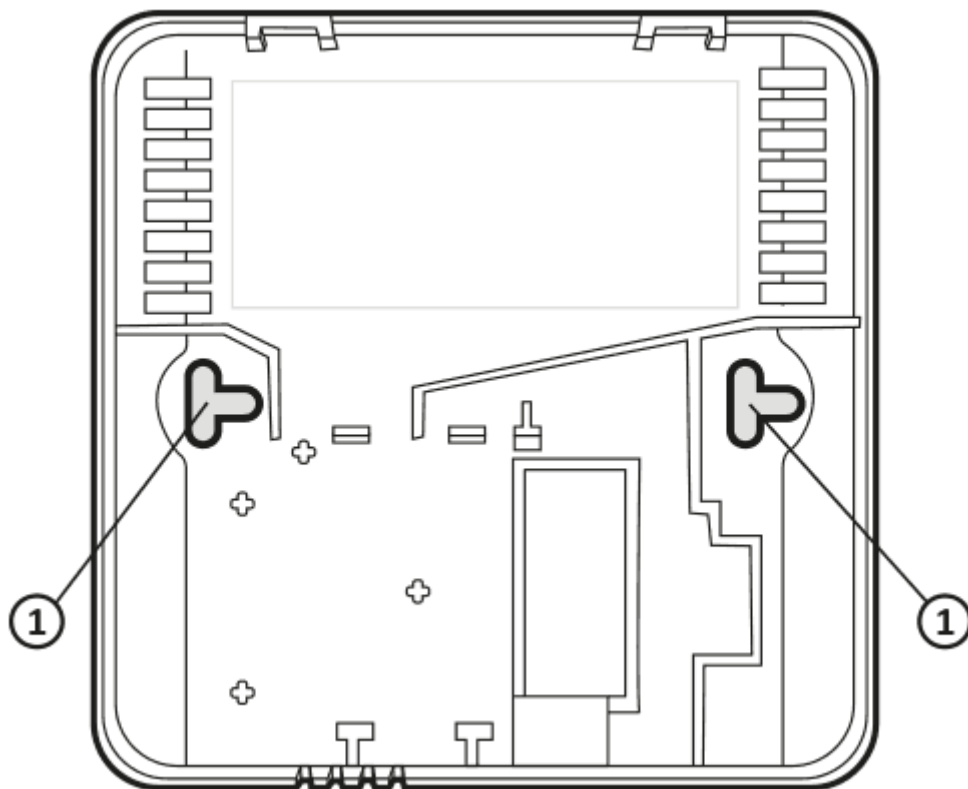

1. fixare pe perete

Pornirea AURATON Libra R pentru prima dată

După introducerea corectă a bateriilor în compartimentul pentru baterii, ecranul LCD va afișa toate segmentele pentru o secundă și apoi numărul versiunii software-ului.

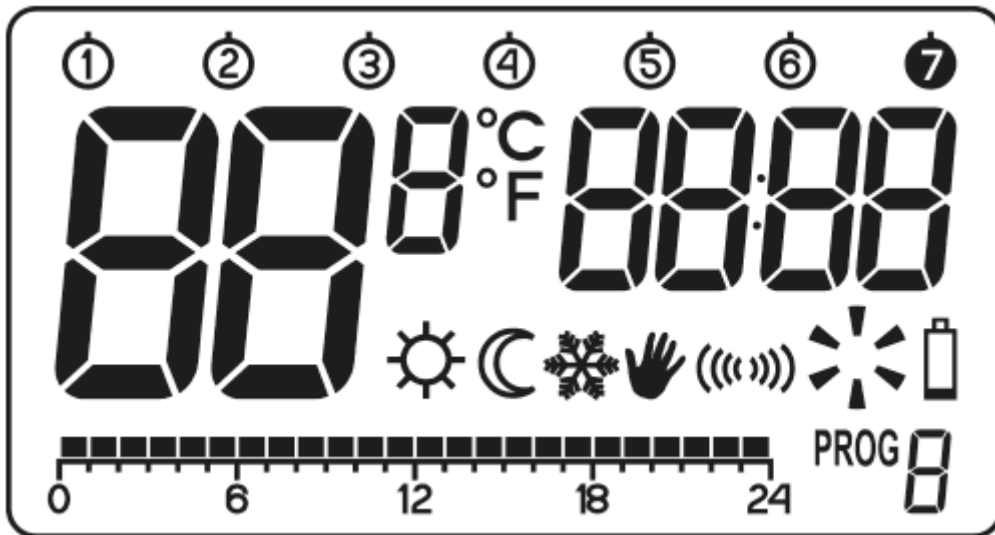

După aceea, AURATON Libra R va trece automat la modul de setare a timpului. Un element intermitent apărut pe ecran înseamnă că dispozitivul este în prezent în modul de editare. Rotiți butonul spre stânga sau spre dreapta pentru a seta ora necesară și confirmați folosind butonul .

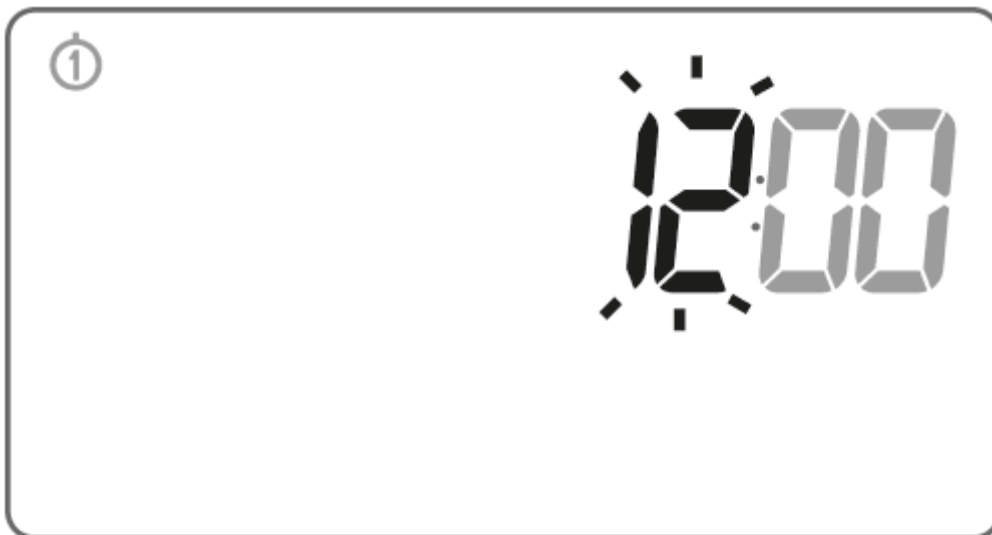

Rotiți butonul spre stânga sau spre dreapta pentru a seta valoarea corectă pe segmentul de minute și

confirmați folosind butonul .



În colțul din stânga sus va apărea un simbol intermitent al zilei săptămânii. Rotiți butonul spre stânga sau spre dreapta pentru a seta ziua și confirmați selecția folosind butonul .

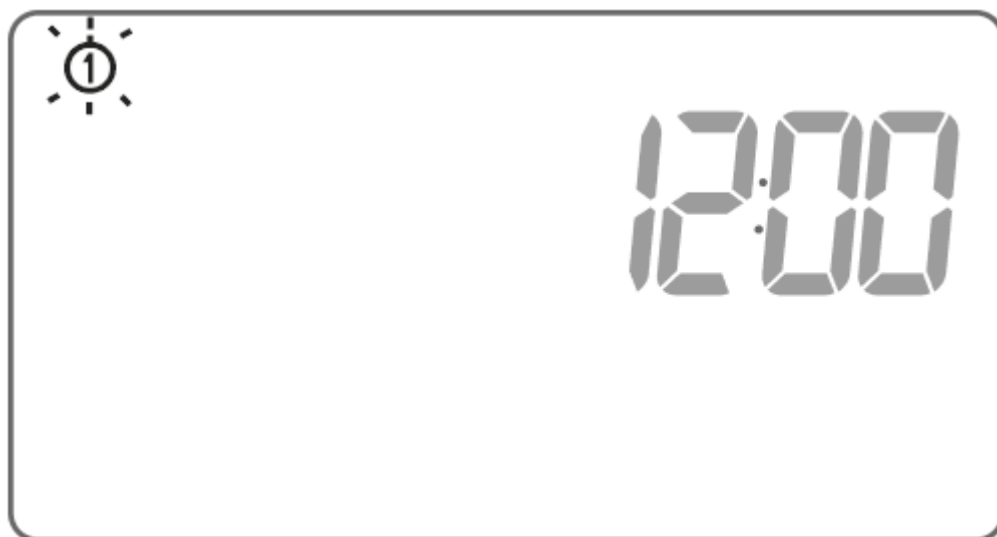

IMPORTANT:

Dacă nici un buton nu este apăsat timp de 60 de secunde în modul de editare inițială, va fi setată automat ora 12:00 și ziua de luni, ca zi a săptămânii.

IMPORTANT:

Când setați orice alte funcții, dacă nu apăsați niciun buton timp de 10 secunde, aceasta se echivalează cu utilizarea butonului .

Setarea ceasului și a zilei săptămânii

Pentru a seta ceasul:

Apăsați butonul . Segmentul de ore de pe afișaj va începe să lumineze intermitent.

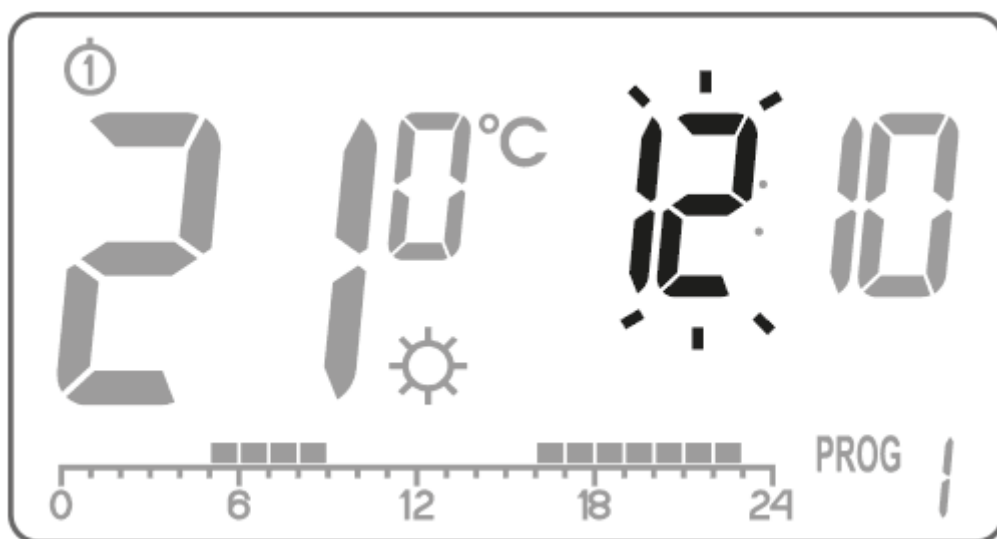

Rotiți butonul spre stânga sau spre dreapta pentru a seta ora necesară și confirmați folosind butonul .

Rotiți butonul spre stânga sau spre dreapta pentru a seta valoarea corectă pe segmentul de minute și confirmați folosind butonul .

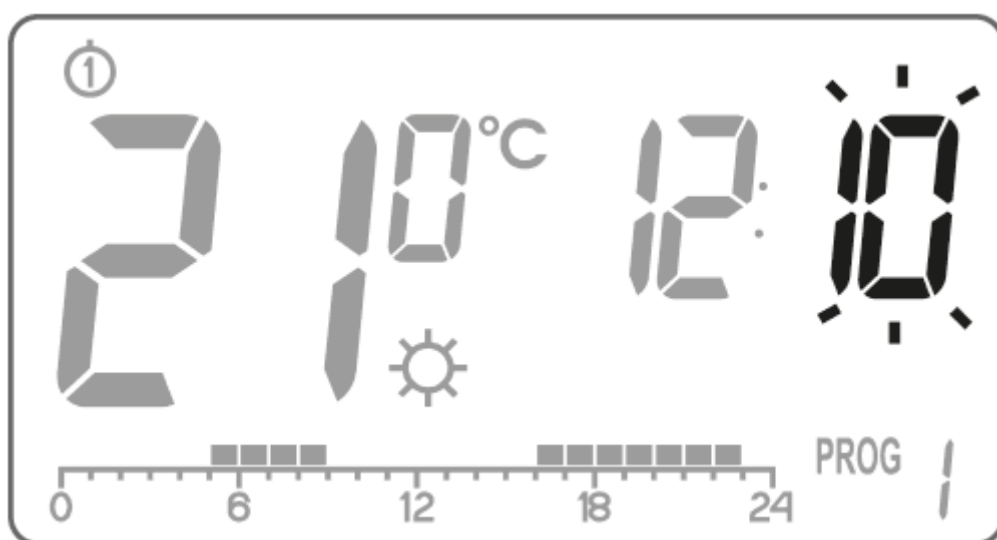

În colțul din stânga de sus va apărea un simbol intermitent ce semnifică ziua săptămânii. Rotiți butonul spre stânga sau spre dreapta pentru a seta ziua și confirmați selecția folosind butonul

.



IMPORTANT:

De asemenea, puteți comuta apăsând butonul .

Setarea implicită a programului

- **Luni - vineri:**

Dispozitivul de încălzire menține temperatura zilei (☀) de la **05:00 până la 08:00** și de la **15:00 până la 23:00**

- **Sâmbătă - duminică:**

Dispozitivul de încălzire menține temperatura zilei (☀) de la **06:00 până la 23:00**

- **setările implicite ale temperaturii:**

☀ temperatura de zi - 21,0 °C

☾ temperatura de noapte - 19,0 °C

❄ temperatura anti-îngheț - 7,0 °C

Setarea temperaturilor de zi și de noapte

AURATON Libra R vă permite să setați 2 tipuri de temperatură:

- Temperatura de zi (☀) - de la 5 la 30 °C
- Temperatura de noapte (🌙) - de la 5 la 30 °C

Pentru a seta una dintre temperaturile de mai sus:

1. Apăsăți butonul .

Afișajul va arăta temperatura setată în prezent prin unul dintre cele două simboluri:

☀ - **temperatura zilei;**

🌙 - **temperatura nopții.**



3. Rotiți butonul spre stânga sau spre dreapta pentru a seta valoarea dorită a temperaturii.
4. Apăsarea butonului  va comuta modul de editare între temperaturile de zi și de noapte

(☀, ℃).

5. După setarea temperaturilor, confirmați folosind butonul (OK).

IMPORTANT:

Setarea temperaturii de noapte poate fi egală sau mai mică decât temperatura de zi. Este imposibil ca temperatura de noapte să fie mai mare decât temperatura de zi.

Introducere în setări

Cronologie

Cronologia de pe afișajul LCD este împărțită în 24 de secțiuni. Fiecare dintre ele simbolizează 1 oră din zi.

Dreptunghiurile negre deasupra cronologiei semnifică că temperatura de zi a fost programată pentru anumite ore și că nu există temperatură de noapte.

Exemplu:



Figura de mai sus arată că de la 06.00 la 23.00 Auraton Libra R va controla dispozitivul de încălzire în așa fel, încât temperatura camerei să fie egală cu temperatura de zi (☀). AURATON Libra R va trece la temperatura de noapte de la ora 23.00 la 06.00. (🌙).

Programe din fabrică

Pentru ca AURATON Libra R să știe când să activeze temperaturile de zi și de noapte, trebuie să aveți un program asociat cu fiecare zi a săptămânii. În acest scop, puteți utiliza unul dintre cele trei programe din fabrică (de la 0 la 2):

Programul nr. 0 - anti-îngheț ❄️

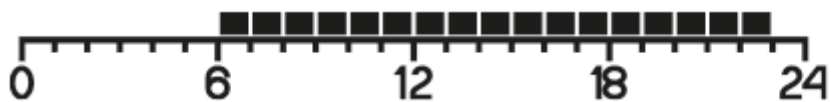
Program din fabrică nemodificabil. Proiectat pentru reglarea temperaturii anti-îngheț pe toată durata zilei.

Programul nr. 1 - săptămânal

Program din fabrică nemodificabil. Se setează temperatura de zi de la 05:00 la 08:00 și de la 15:00 la 23:00.

Programul nr. 2 - zile de odihnă

Program din fabrică nemodificabil. Se setează temperatura zilei de la 06:00 la 23:00.

Programele nr. 3, 4, ..., 8 - programe definite de utilizator

Programele de la 3 la 8 sunt programe definite de utilizator. Ele pot fi modificate în mod liber și adaptate la cerințe specifice.

Programarea

Programarea săptămânală

Pentru a programa termostatul, trebuie să stabiliți în care zi a săptămânii și în care intervale de timp în această zi va fi realizată temperatura de zi (confort). În timpul rămas va fi realizată temperatura de noapte (economica).

Un exemplu al modului de funcționare AURATON Libra R de luni până duminică. În afara perioadelor de timp de mai jos, termostatul va realiza temperatura mai joasă de noapte

(economica).

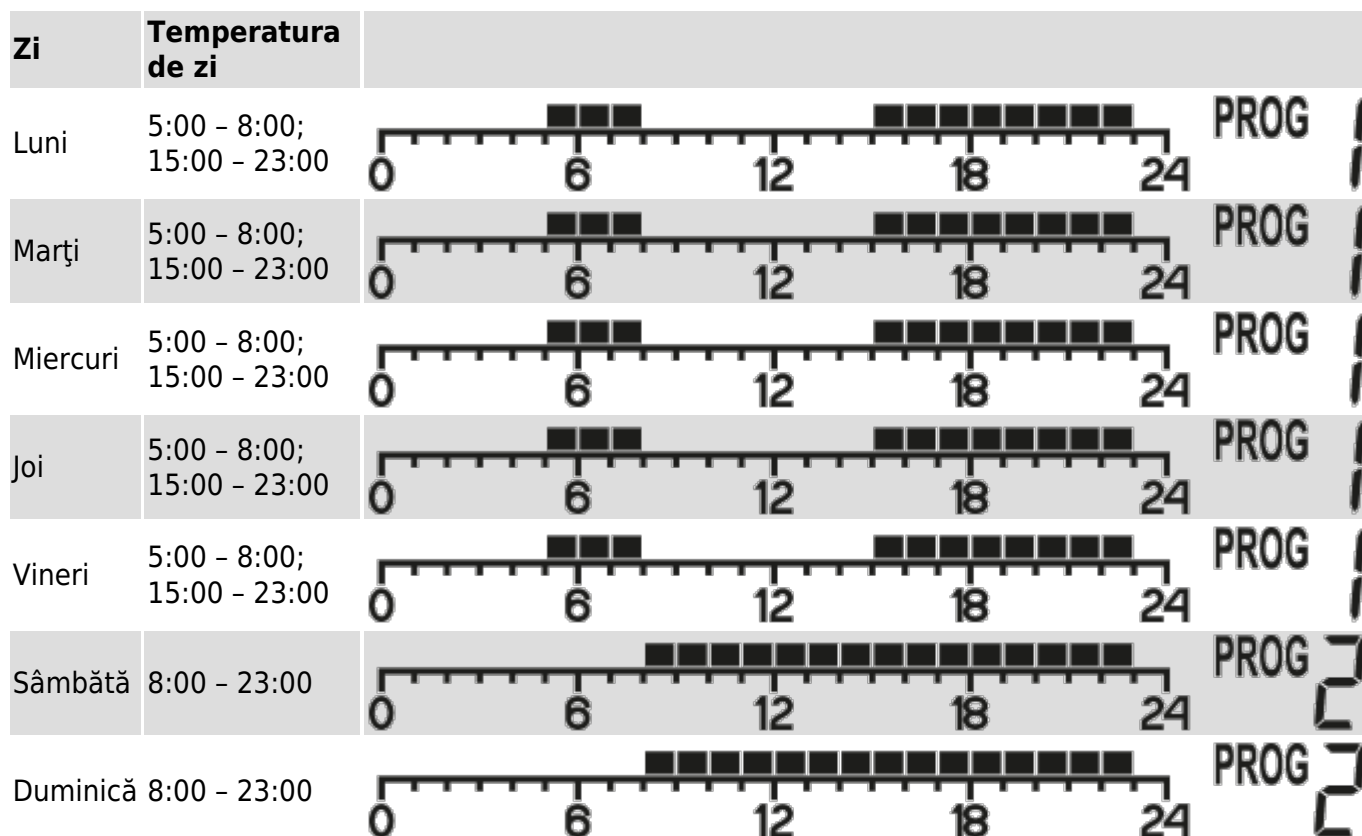

Selectarea programului

Pentru a seta un program trebuie să:

Apăsați butonul **PROG**. Câmpul cu descrierea programului va începe să pulseze.

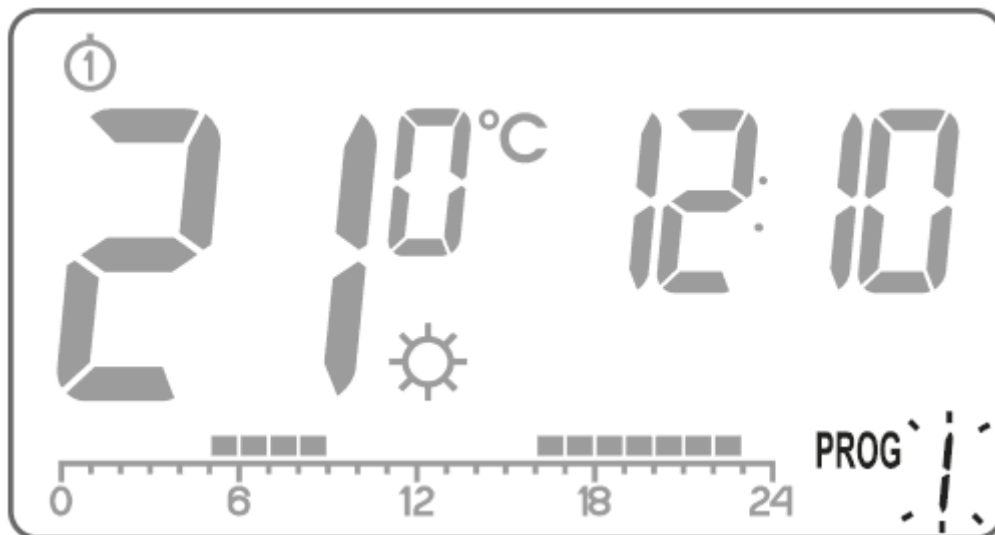

Apăsați butonul  până nu veți selecta ziua săptămânii, în care trebuie efectuat programul.

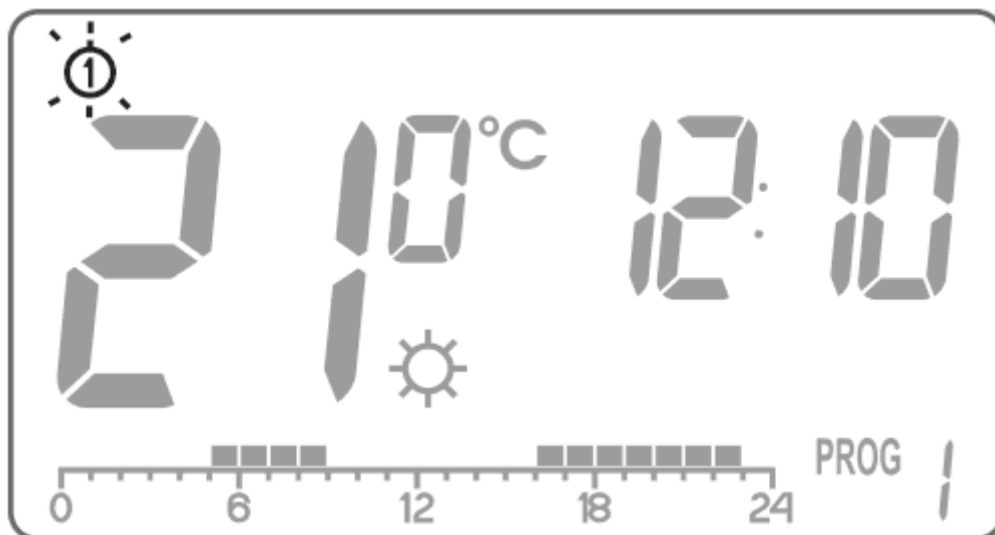

Apăsând în mod repetat butonul **PROG** selectați numărul dorit de program. Programele **0-2** sunt programe setate de către producător, programele **3-8** sunt programe modificabile.

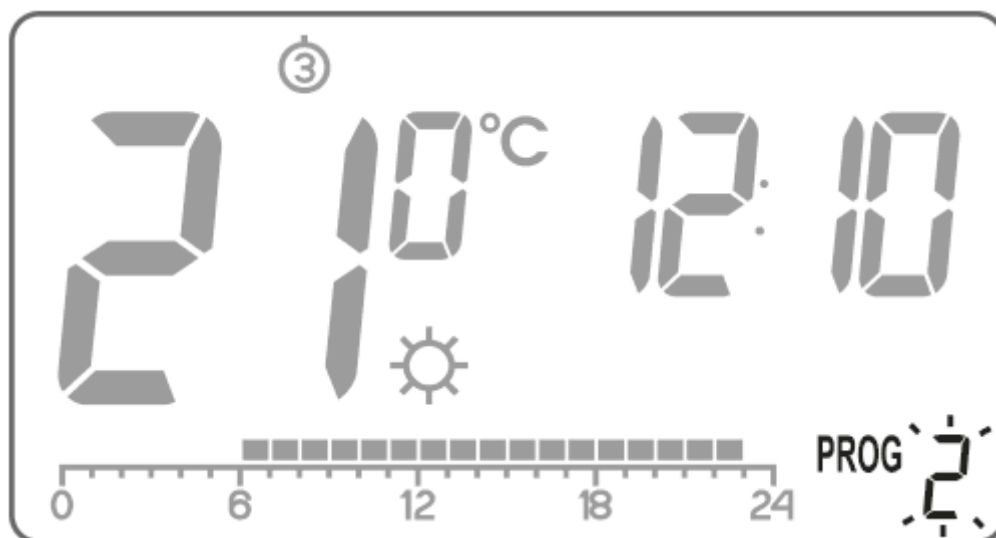



4. Salvați setarea cu ajutorul butonului **OK**.
5. Repetați procedura pentru următoarele zile ale săptămânii.

Modificarea programului utilizatorului

Pentru a seta programul trebuie să:

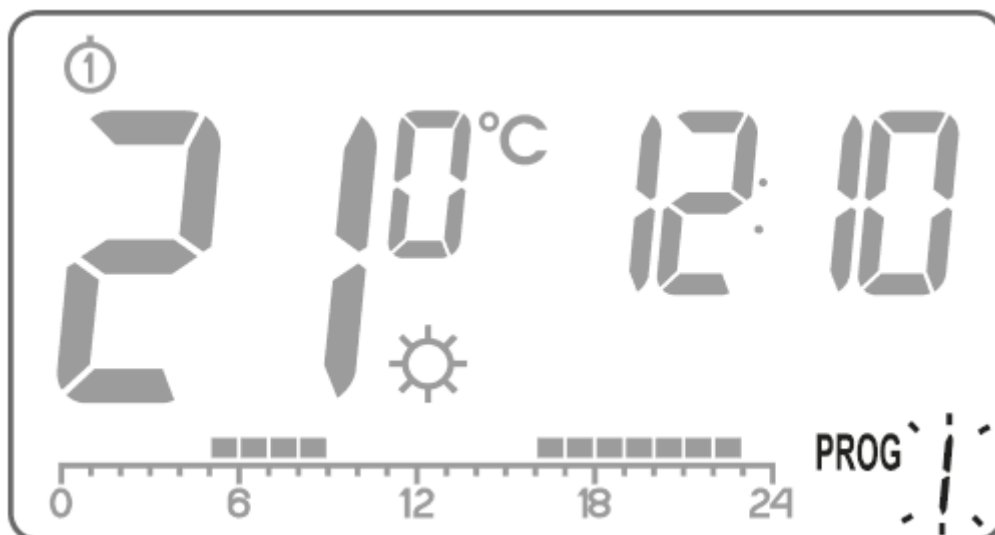
Apăsați butonul **PROG**. Câmpul cu descrierea programului va începe să pulseze.



Apăsați butonul  până nu veți selecta ziua săptămânii, în care trebuie efectuat programul.

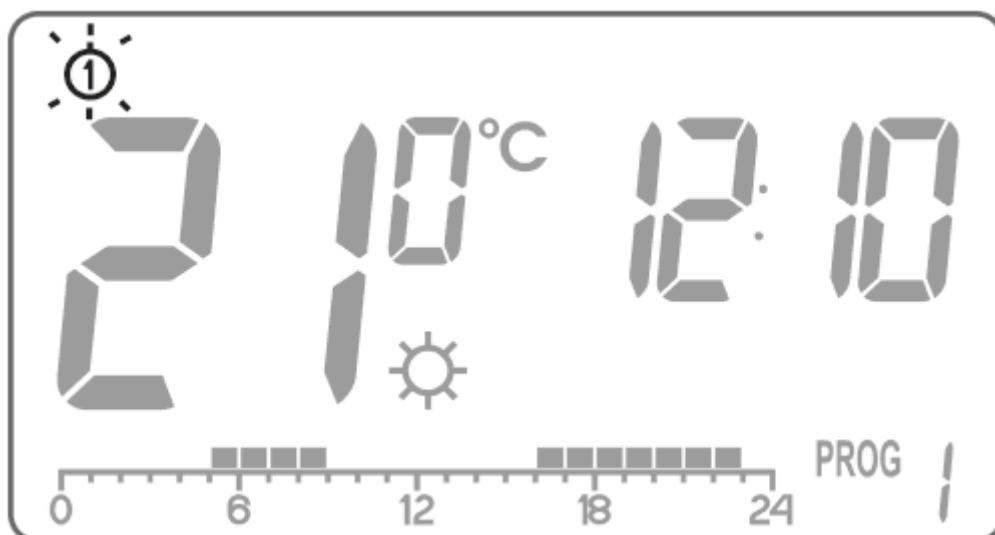

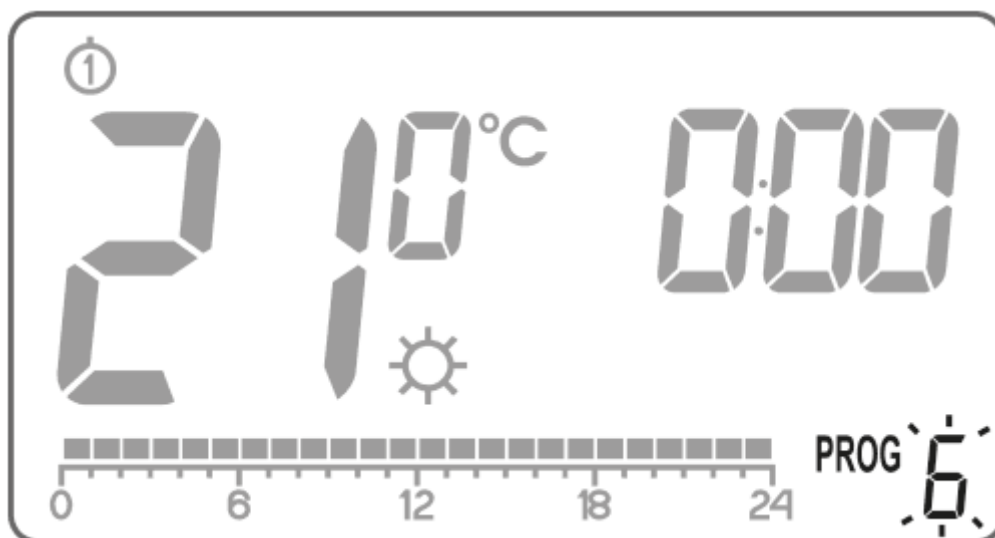

Apăsați butonul de câteva ori **PROG** pentru a selecta numărul dorit al programului.
Programele **0-2** sunt setate din fabrică, programele **3-8** pot fi modificate.

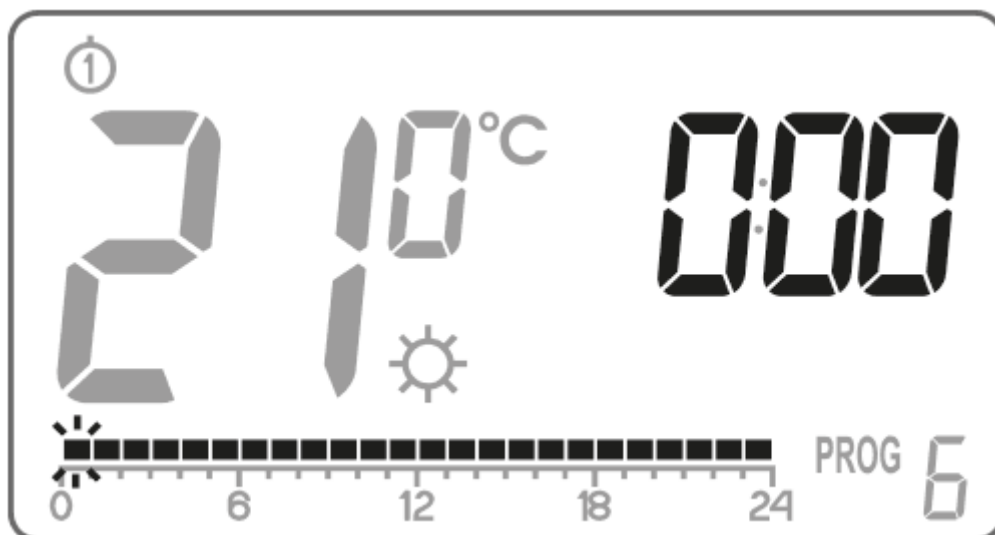

Pe linia de timp vor fi aprinse toate (24) patratele negre, din care fiecare simbolizează 1 oră. Patratul vizibil înseamnă, că la ora respectivă trebuie menținută temperatura zilnică. Lipsa patratul deasupra liniei de timp înseamnă planificarea temperaturii de noapte (economica).

Dreptunghiul intermitent indică locul în care efectuați modificări în cronologie.



Cu ajutorul butonului  selectați temperatura de zi (patratul este aprins) sau de noapte (dreptunghiul este stins). Apoi selectați intervalul de timp pentru temperatura respectivă cu ajutorul butonului rotativ.

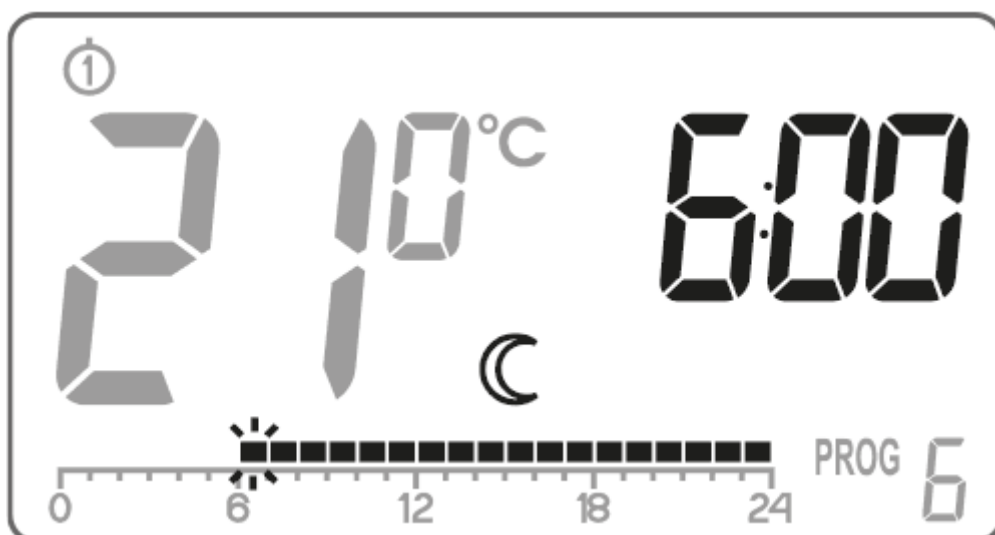

Apoi, apăsând butonul  și selectând intervalul de timp modificăm întregul program.

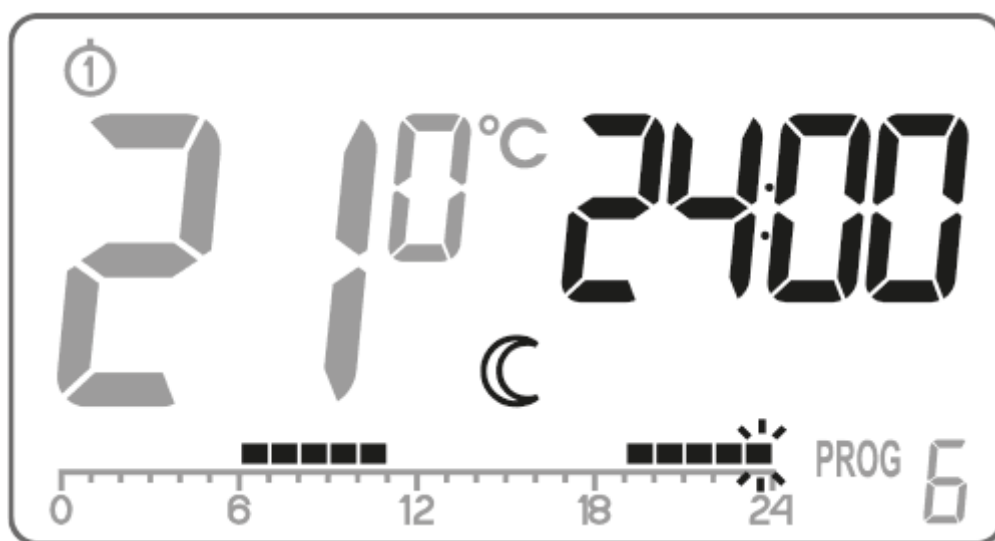

7. Salvați programul cu ajutorul butonului 

IMPORTANT:



Orice program modificat pentru o anumită zi poate fi de asemenea selectat și implementat în altă zi a săptămânii.



Control manual



Opțiunea 1:



Dacă, dintr-un anumit motiv, doriți să opriți programul curent la un moment dat și să prelunghiți temperatura de zi sau de noapte, puteți să o faceți manual, dar nu pentru mai mult de 24 de ore. Pentru a face acest lucru, trebuie să:



Țineți apăsat butonul  timp de 3 secunde. Apoi, folosind butonul de rotire, selectați numărul de ore de funcționare manuală (cel mult 24 de ore) și confirmați setarea cu butonul .

AURATON Libra R va aștepta până când alegeți una dintre cele două temperaturi pe care e necesar să le mențineți (de zi sau de noapte). Modificarea se face folosind butonul  sau butonul de rotire. Confirmați selecția folosind butonul .





Opțiunea 2:

Dacă doriți să anulați executarea unui anumit program, de ex. din cauza unei petreceri care durează mai mult decât v-ați așteptat, dar AURATON Libra R a început deja să scadă temperatura pentru noapte , trebuie să:

Apăsați butonul , afișajul va arăta simbolul  și . Temperatura zilei va fi apoi menținută până la următoarea modificare a temperaturii efectuată de program.

Pentru a anula acțiunea menționată mai sus, apăsați butonul , simbolul  va dispărea de pe afișaj.

În mod similar, dacă programul folosește temperatura de zi, dar doriți ca aceasta să implementeze imediat temperatura de noapte, trebuie să:

Apăsați butonul , afișajul va arăta simbolul  și . Temperatura de noapte va fi menținută până la următoarea modificare a temperaturii efectuată de program. Pentru a anula acțiunea menționată mai sus, apăsați butonul , simbolul  va dispărea de pe afișaj.

Temperatura anti-îngheț



În cazul în care sunteți plecat pentru o perioadă lungă de timp, este posibil să activați modul de temperatură anti-îngheț. Vă permite să evitați consecințele neplăcute ale înghețării apei în sistemul de încălzire, setând automat temperatura la 7°C. Pentru a seta programul anti-îngheț, selectați pur și simplu **program 0** pentru ziua dorită a săptămânii.

Descriere AURATON Fornax

Controler dispozitiv de încălzire sau aer condiționat (receptor fără fir)



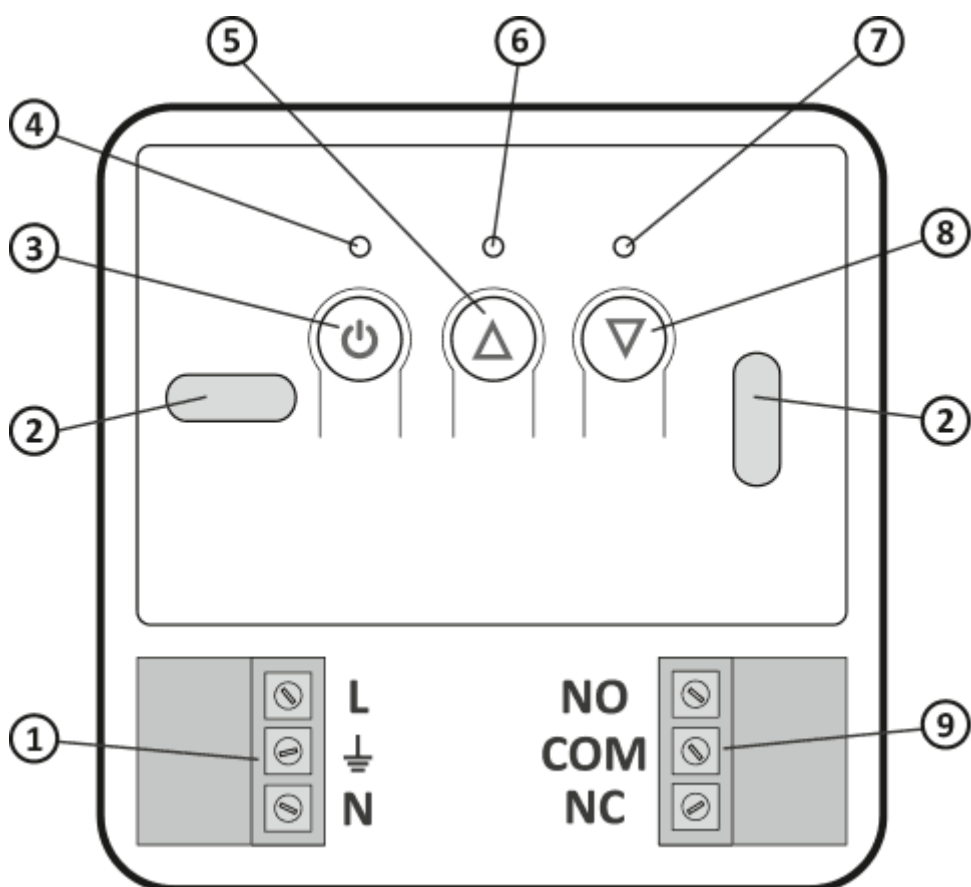



AURATON Fornax (receptor) cooperează cu regulatoarele fără fir AURATON. Receptorul este montat lângă dispozitivul de încălzire sau aer condiționat și poate funcționa sub o sarcină de până la **16A/10A**.



1. Conectori de alimentare 230 V AC
2. Orificiul de montare
3. Butonul de pornire
4. Diodă de alimentare
5. Buton pentru decuplarea dispozitivelor
6. Diodă care indică faptul

- că dispozitivul de acționare a fost pornit
7. Diodă care indică faptul că dispozitivul de acționare a fost oprit
 8. Buton pentru asocierea dispozitivelor cu receptorul AURATON Fornax
 9. Conectarea conectorilor

Legendă - descrierea semnalizării diodei

	Dioda se aprinde în verde - dispozitivul de execuție este oprit (contactele COM și NC sunt închise).
	Dioda se aprinde în roșu - dispozitivul de execuție este pornit (contactele COM și NO sunt închise).
	Dioda clipește în verde - receptorul AURATON Fornax așteaptă asocierea dispozitivului - <i>capitolul: „Asocierea termostatului wireless AURATON (transmițător) cu AURATON Fornax - controlerul dispozitivului de încălzire sau de climatizare (receptor)“</i>
	Dioda clipește în roșu - receptorul AURATON Fornax așteaptă dezasocierea dispozitivului asociat anterior - <i>capitolul: “Dezasocierea termostatului de la AURATON Fornax - controlerul dispozitivului de încălzire sau de climatizare (receptor)“</i> .
	Dioda clipește alternativ în roșu și verde: ALARMĂ - receptorul AURATON Fornax a pierdut conexiunea cu dispozitivul asociat - <i>capitolul: „Situții deosebite“</i> RESETARE - Receptor AURATON Fornax. Îndepărtarea tuturor dispozitivelor asociate cu receptorul AURATON Fornax - controler al dispozitivului de încălzire sau climatizare.
	Dioda verde de alimentare - receptorul AURATON Fornax este pornit.

Modul de instalare a AURATON Fornax - controler al dispozitivului de încălzire sau climatizare (receptor)



AVERTIZARE!



Cablurile furnizate cu termostatul sunt proiectate pentru a transfera o sarcină maximă. valoare de 2,5 A.

În cazul conectării dispozitivelor cu o putere mai mare, acestea trebuie înlocuite cu fire de secțiune transversală corespunzătoare.

NOTĂ:

În timpul instalării receptorului AURATON Fornax, sursa de alimentare trebuie să fie oprită. Se recomandă încrederea instalării receptorului unui specialist.

NOTĂ:

Instalația permanentă din clădire trebuie să includă un întrerupător și o protecție de supracurent.

NOTĂ:

Pentru a ușura montajul, conexiunile sunt echipate cu clemele extensibile. Înainte de a efectua conexiuni de cablu, acestea pot fi deconectate de la AURATON Fornax. Cablurile pot fi conduse dedesubtul AURATON Fornax după spargerea orificiilor în obturatorul de montaj sau în spatele AURATON Fornax dacă cablurile ies din perete. Pentru a le conecta din spate, spargeți obturatorul.

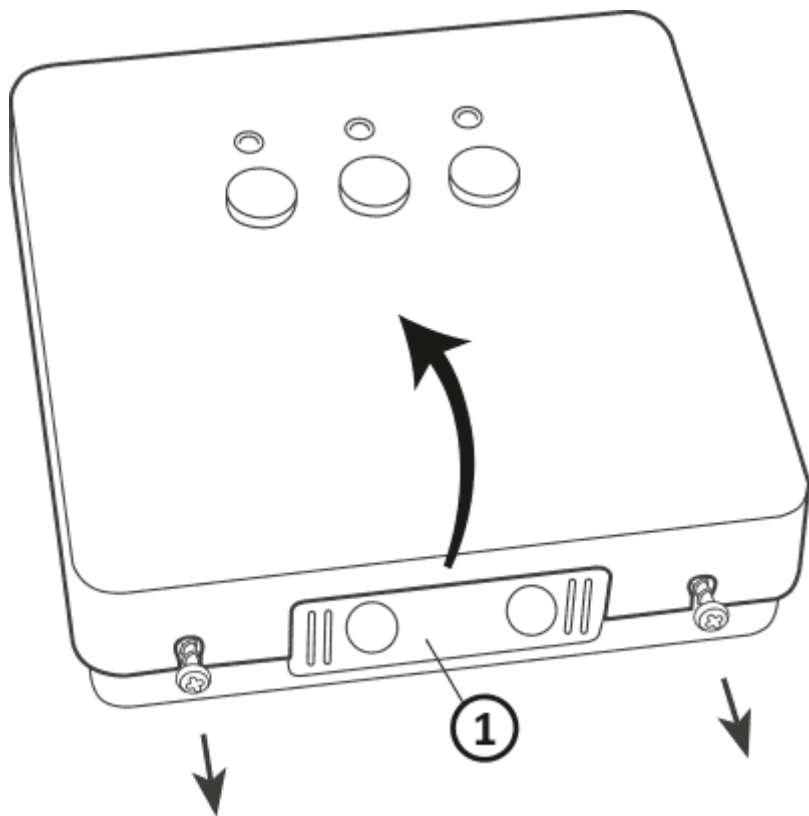

1. obturator de montaj

Detașați capacul părții frontale a Auraton Fornax deșurubând șuruburile până la jumătatea lungimii acestora.

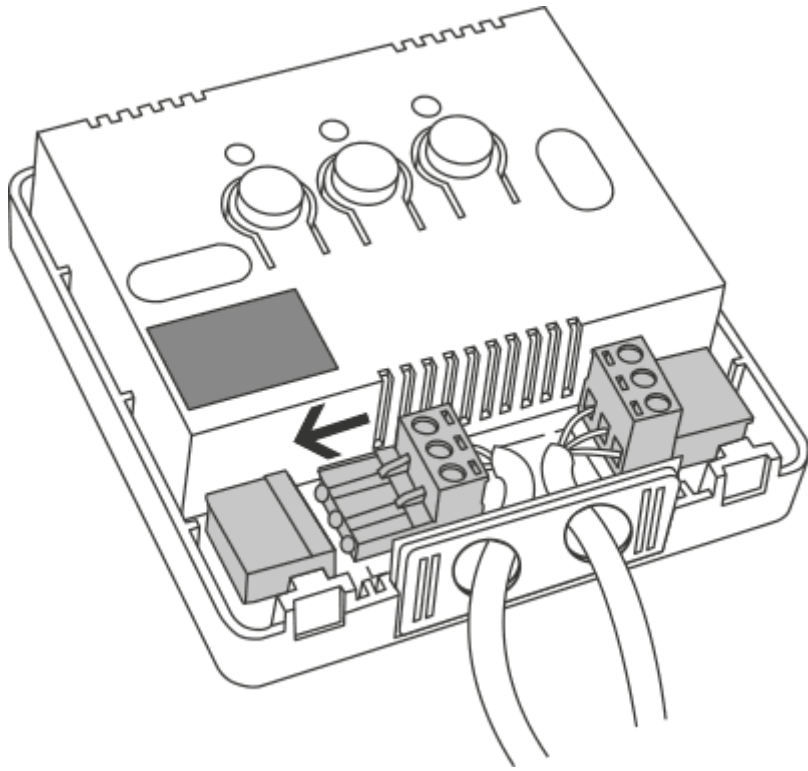

Conectați dispozitivul de încălzire sau climatizare la clemele conectorului de comandă a AURATON Fornax. Urmați instrucțiunile de service pentru dispozitivul de încălzire sau climatizare. Clemele cele mai utilizate sunt COM (comun) și NO (circuit normal deschis).

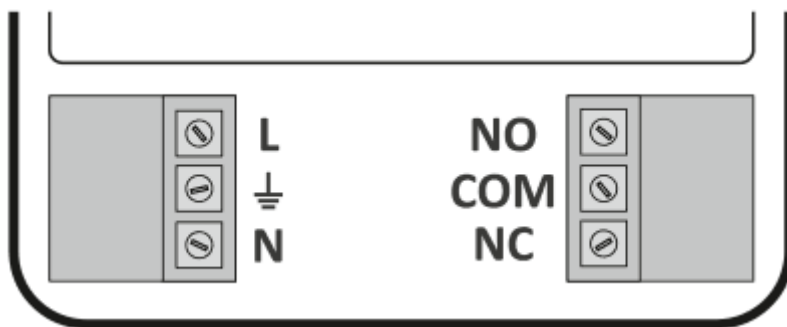

Conectați cablurile de alimentare la clemele conectorului sursei de alimentare a receptorului

AURATON Fornax, respectând regulile de siguranță.

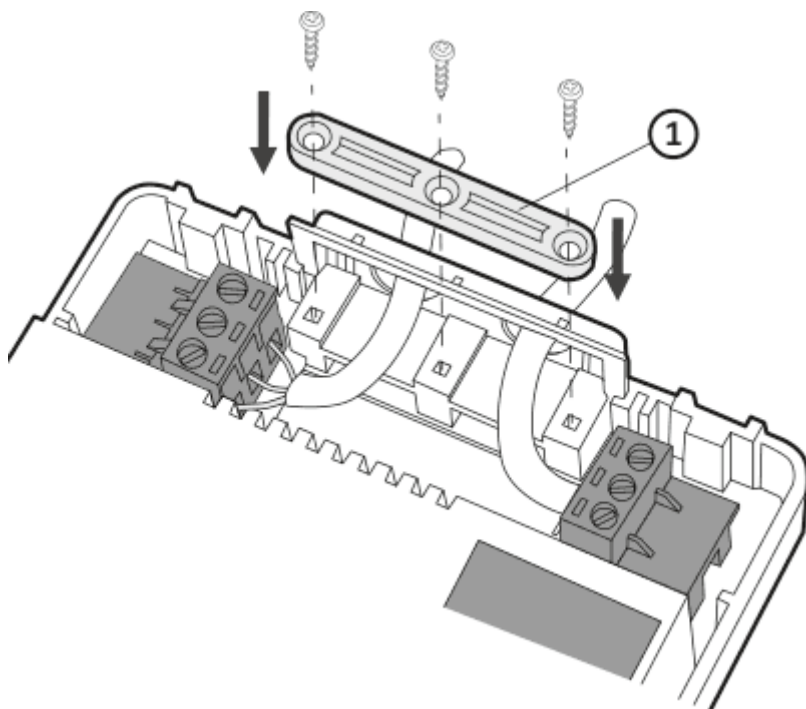

1. Clema de fixare a cablului.

După conectarea cablurilor, acestea trebuie imobilizate cu „clema de fixare a cablului” și capacul trebuie înșurubat înapoi la receptorul al AURATON Fornax.

Montare pe perete a AURATON Fornax - controler al dispozitivului de încălzire sau climatizare (receptor)

Pentru a fixa AURATON Fornax pe perete:

1. Scoateți apărătoarea părții frontale a receptorului, . *capitolul "Modul de instalare a receptorului AURATON Fornax - controler al dispozitivului de încălzire sau de climatizare (receptor)"*.
2. Marcați pe peretele pozițiile orificiilor șuruburilor de fixare.
3. În locurile marcate, efectuați orificiile cu diametrul diblurilor incluse în set (5 mm).
4. Introduceți diblurile în orificiile.
5. Înșurubați receptorul AURATON Fornax pe perete cu șuruburi, astfel încât să fixeze bine dispozitivul.

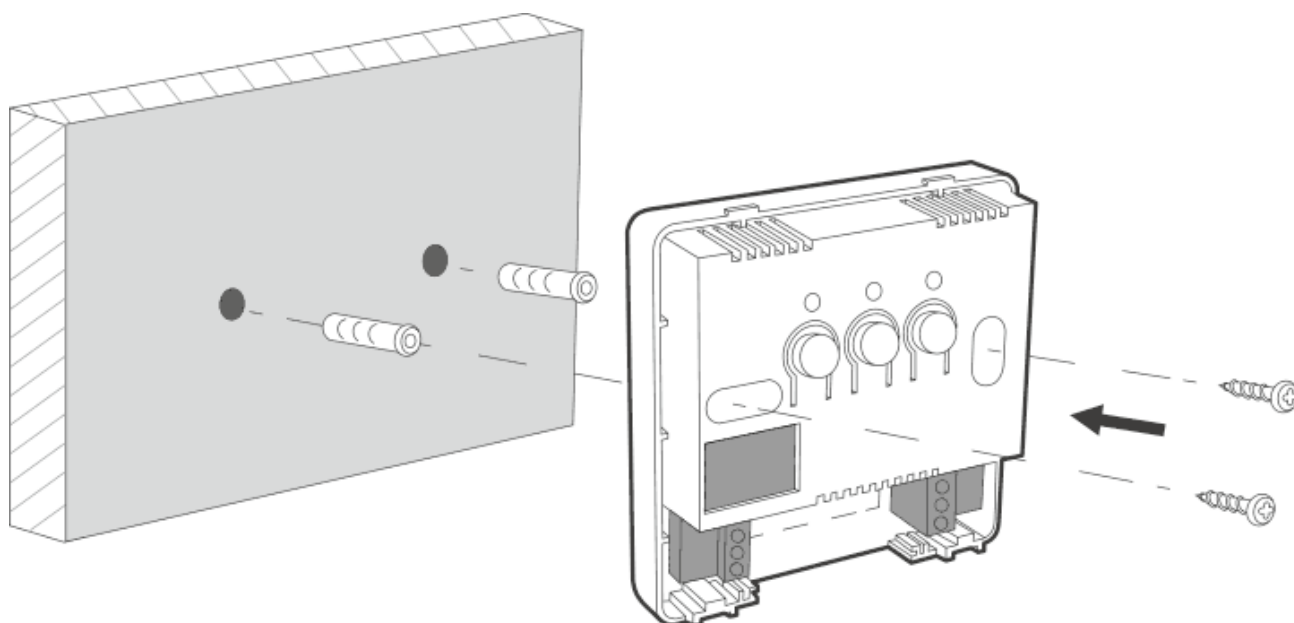

NOTĂ:

Dacă peretele este din lemn, nu este nevoie să folosiți diblurile. Perforați orificiile cu un diametru de 2,7 mm în loc de 5 mm, și înșurubați șuruburile direct în lemn.

NOTĂ:

Nu amplasați AURATON Fornax în carcase metalice (de exemplu, în cutie de montaj, într-o carcasă metalică a sobei), pentru a nu perturba funcționarea termostatului.

Asociere a AURATON Libra R, un termostat wireless săptămânal (transmițător), cu receptorul AURATON Fornax - controler al dispozitivului de încălzire sau climatizare

După conectarea la rețea, porniți receptorul prin apăsarea scurtă a tastei de alimentare (🔌). După ce dispozitivul va fi pornit, dioda verde de alimentare se va aprinde și veți auzi un singur semnal sonor. Pentru a opri receptorul, de exemplu, în afara sezonului de încălzire, trebuie să mențineți apăsată tasta de alimentare timp de 3 secunde până când se aude un semnal sonor dublu și dioda verde de putere se stinge, oprind astfel dispozitivul de încălzire.

NOTĂ:

AURATON Libra R wireless (emițător) vândut împreună cu controlerul wireless AURATON Fornax al dispozitivului de încălzire sau climatizare (receptor), în setul AURATON Libra SET, este deja asociat. Dispozitivele cumpărate separat necesită "asociere".

1. Asocierea AURATON Libra R (transmițător) cu AURATON Fornax este inițiată prin apăsarea tastei de asociere din dreapta (⏏) - un singur semnal sonor pe receptorul AURATON Fornax, și menținerea apăsată a acesteia pentru cel puțin cel puțin 3 secunde, până când dioda LED începe să clipească verde (semnal sonor dublu), abia atunci putem elibera tasta.
Receptorul AURATON Fornax așteaptă asocierea timp de 120 secunde. După acest timp, revine automat la funcționarea normală.
2. Pe AURATON Libra R (transmițător) mențineți apăsată tasta **PROG** timp de 5 secunde până când se va afișa pe ecran simbolul de transmisie (📶). Eliberăm tasta - AURATON Libra R transmite semnalul de asociere timp de 5 secunde.
3. Finalizarea cu succes a asocierii este semnalizată de oprirea clipirii diodei LED verzi de pe receptorul AURATON Fornax, precum și de un singur semnal sonor și de trecerea receptorului la funcționarea normală.

În caz de apariție a unei erori în timpul asocierii, repetați pașii 1 și 2. În cazul erorilor ulterioare, dispozitivul trebuie dezasociat prin RESETARE a receptorului AURATON Fornax, v. „RESETARE-Dezasocierea dispozitivului de la AURATON Fornax - controler wireless al dispozitivului de încălzire sau de climatizare (receptor)” și încercați să asociați dispozitivele din nou.

NOTĂ:

Receptorul Auraton Fornax poate fi asociat numai cu un singur termostat AURATON Libra R.

Semnalizarea funcționării și a recepției pachetului de date

Fiecare recepție a transmisiei radio de la dispozitivul asociat este semnalizată de receptorul AURATON Fornax printr-o schimbare alternativă momentană a culorii diodelor LED. După pornirea releului, dioda LED este roșie, după oprirea releului, dioda LED are culoarea verde.

NOTĂ:

Apăsarea oricărei taste este semnalizată printr-un scurt semnal sonor.

Dezasocierea AURATON Libra R - termostat wireless săptămânal de la AURATON Fornax

1. Dezasocierea AURATON Libra R (transmițător) de la receptorul AURATON Fornax este inițiată prin apăsarea tastei de dezasociere din stânga (⏏) de pe receptor și menținerea apăsată a acesteia timp de cel puțin 3 secunde, până când dioda LED începe să clipească roșu, abia atunci putem elibera tastă. Semnalizarea sonoră funcționează la fel ca la asociere, adică apăsarea tastei este semnalizată cu un semnal sonor scurt și după 3 secunde se aude un semnal sonor scurt dublu.
Receptorul AURATON Fornax așteaptă dezasocierea dispozitivului timp de 120 s. După acest timp, revine automat la funcționarea normală.
2. Pe AURATON Libra R (transmițător) apăsăm tasta **PROG** pentru 5 secunde până când simbolul de transmisie (📶) se afișează pe ecran. Eliberăm tastă.
3. Finalizarea corectă a asocierii este semnalizată de oprirea clipirii diodei LED roșie de pe receptorul AURATON Fornax, precum și de un singur semnal sonor și de trecerea receptorului la funcționarea normală.

În cazul unei erori în timpul dezasocierii, pașii 1 și 2 trebuie repetați. Pentru erori ulterioare, deasociați dispozitivul asociat, v. „RESETARE - Dezasocierea dispozitivului asociat cu AURATON Fornax - controler wireless al dispozitivului de încălzire sau climatizare (receptor)”..

RESETARE - Dezasocierea dispozitivului asociat cu receptorul AURATON Fornax - controler wireless al dispozitivului de încălzire sau de climatizare (receptor)

Pentru a dezasocia un dispozitiv asociat (de ex. termostatul) de la AURATON Fornax, apăsați și mențineți apăsat simultan ambele taste de asociere și dezasociere (▽ și ▲) pentru cel puțin 5 secunde până când dioda LED începe să clipească alternativ în două culori verde - roșu. Atunci ambele taste trebuie eliberate. Semnalizarea sonoră: apăsarea tastei semnal scurt - după 5 secunde semnal scurt dublu.

Finalizarea corectă a dezasocierii dispozitivului este semnalizată după aproximativ 2 secunde prin schimbarea semnalizării în culoarea verde, și apoi printr-o scurtă stingere.

NOTĂ:

În cazul în care după RESETARE deconectăm receptorul AURATON Fornax de la sursa de alimentare și apoi reconectăm sursa de alimentare, receptorul va intra automat în modul „asociere” pentru un timp de 120 de secunde. Receptorul AURATON Fornax, care este nou achiziționat (nu este achiziționat în același set cu AURATON Libra R) și nu este prevăzut cu dispozitive asociate din fabrică, se va comporta în mod identic.

RESETAREA AURATON Libra R

Pentru a efectua o resetare scoateți bateria și așteptați până când datele de pe ecran dispar.

RESETAREA MASTER a AURATON Libra R

RESETAREA MASTER se efectuează prin apăsarea și menținerea apăsată a butonului  și în același timp instalarea bateriilor. Acest lucru face ca AURATON Libra R să revină la setările sale din fabrică.



IMPORTANT:

Toate programele definite de utilizator vor fi șterse!

Setări de configurare

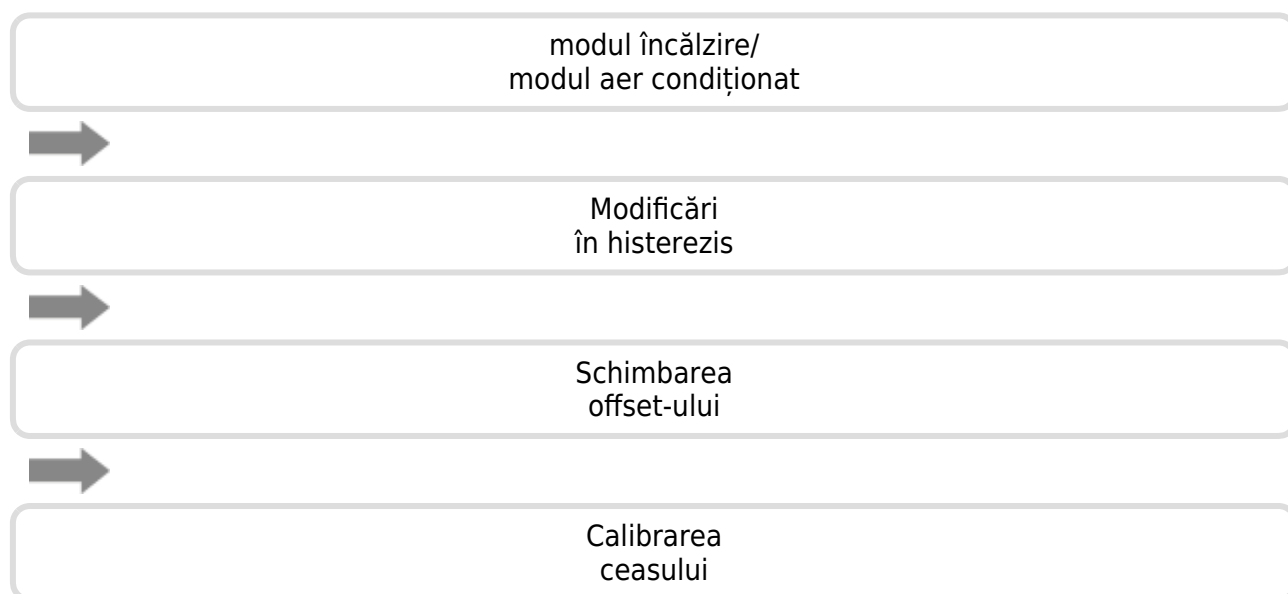
Setările de configurare sunt setate una după alta:



Pentru a intra în modul de editare a setărilor de configurare, apăsați și țineți simultan butoanele  și  timp de 3 secunde până când apare afișat meniul de setări.

Modul încălzire/modul aer condiționat

AURATON Libra R poate funcționa în două moduri:



Modul încălzire (presetat) – setați-l dacă doriți ca AURATON Libra R să se asocieze cu dispozitivele de încălzire.



Modul aer condiționat – setați-l dacă doriți ca AURATON Libra R să se asocieze cu dispozitivele de climatizare.

Rotiți butonul spre stânga sau spre dreapta pentru a seta modul dorit. Confirmați alegerea apăsând butonul . AURATON Libra R va începe să schimbe următorul parametru.

Modificări în histerezis

Histerezisul trebuie să prevină activarea prea frecventă a actuatorului din cauza fluctuațiilor mici de temperatură.

De exemplu, în cazul histerezisului HI 2, când temperatura este setată la 20 °C, cazanul va fi pornit la 19,8 °C și oprit la 20,2 °C. În cazul histerezisului HI 4, când temperatura este setată la 20 °C, cazanul va fi pornit la 19,6 °C și oprit la 20,4 °C.



Modul de schimbare a histerezisului este semnalat de un HI intermitent. Rotiți butonul spre stânga sau spre dreapta pentru a seta histerezisul dorit.

HI 2 - $\pm 0,2$ °C (presetat),

HI 4 - $\pm 0,4$ °C,

HI P - Mod de operare PWM (vezi capitolul "Mod de operare PWM").

Confirmați alegerea apăsând butonul . AURATON Libra R va începe să schimbe următorul parametru.

Schimbarea offset-ului

Offsetul vă permite să calibrați indicațiile de temperatură cu o toleranță de ± 3 °C. AURATON Libra R poate, de exemplu, să arate că temperatura din cameră este de 23 °C, în timp ce un termometru obișnuit de lângă acesta poate arăta 24 °C. Modificarea decalajului cu +1 grad va face ca AURATON Libra R să afișeze aceeași temperatură ca și termometrul de cameră.

Modul de schimbare a offset-ului este semnalat prin OFFS intermitent. Rotind butonul spre stânga sau spre dreapta, puteți seta valoarea dorită în intervalul de la -3,0 la 3,0 (presetare - 0,0). Confirmați alegerea apăsând butonul . AURATON Libra R va reveni la modul normal de funcționare.



IMPORTANT:

Dacă nu este apăsat niciun buton timp de 10 secunde în timp ce modificați setările de configurare, AURATON Libra R va reveni la modul normal de funcționare.

IMPORTANT:

Apăsarea oricărui buton funcțional pentru prima dată activează întotdeauna iluminarea de fundal, apoi funcția unui anumit buton.

Calibrarea ceasului

Această funcție este utilizată pentru a corecta indicațiile ceasului în cazul unor abateri. Dacă ceasul funcționează incorect în decurs de o săptămână, ar trebui determinată indicația incorectă a ceasului. Această valoare trebuie introdusă în AURATON Libra R sub formă de secunde.

Exemplul 1:

După o săptămână de funcționare, AURATON Libra R arată timpul accelerat cu 1 minut și 20 de secunde ($60 + 20 = 80$). În acest caz, ar trebui să încetiniți ceasul setând C-ul la 80.

Exemplu 2:

După o săptămână de funcționare, ceasul din AURATON Libra R este mai lent cu 2 minute ($2 \times 60 = 120$). În acest caz, ar trebui să accelerați ceasul setând C-ul la 120.

IMPORTANT:

Numărul de secunde trebuie determinat după o săptămână de funcționare a AURATON Libra R, pentru ca funcția de calibrare a ceasului să funcționeze corect (7 zile = numărul de secunde care trebuie adăugate sau scăzute, maxim 294 secunde).

IMPORTANT:

Dacă nu este apăsat niciun buton timp de 10 secunde în timp ce se modifică setările de configurare, AURATON Libra R va reveni la modul normal de funcționare.

Mod de operare PWM

(Pulse-Width Modulation)

Modificând setările de histerezis (capitolul „Setări de configurare”), puteți activa modul de operare PWM. În acest mod, AURATON Libra R pornește ciclic dispozitivul de încălzire pentru a minimiza fluctuațiile de temperatură. AURATON Libra R verifică numărul de ori de creștere a temperaturii și numărul de ori de scădere a temperaturii.

Cunoașterea acestor valori face ca AURATON Libra R să pornească și să oprească dispozitivul de încălzire în cicluri adecvate pentru a menține temperatura la valoarea setată cât mai aproape posibil.

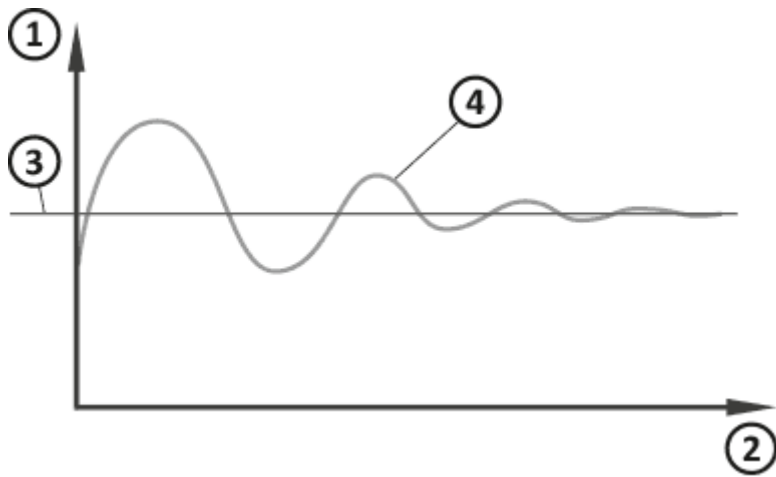

1. Temperatura
2. Timpul
3. Setați temperatura
4. Temperatura camerei

IMPORTANT:

AURATON Libra R poate porni dispozitivul de încălzire chiar dacă temperatura din cameră este mai mare decât temperatura setată în modul PWM. Acest lucru este cauzat de algoritmul PWM care vizează menținerea temperaturii setate și anticiparea comportamentului sistemului termic.

Situații speciale

- În cazul în care pierdem 3 transmisii consecutive (după 15 minute) de la AURATON Libra R (emițător), va fi semnalizată o defecțiune pe receptorul AURATON Fornax (dioda LED va clipi continuu, în mod alternativ, în culori roșu și verde). Până la eliminarea problemei, receptorul va trece la ciclul memorizat de porniri/opriți din ultimele 24 de ore.
- După ce semnalul de la AURATON Libra R revine, eroarea este anulată și receptorul AURATON Fornax trece la funcționarea normală.

Caracteristici unice ale AURATON Fornax

- Comutarea releului este sincronizată cu traseul rețelei de alimentare de 230 V c.a., astfel încât închiderea și deschiderea contactelor de ancoră a releului să aibă loc întotdeauna în zona trecerii prin zero a traseului tensiunii de rețea. Acest lucru previne formarea unui arc electric și crește semnificativ durata de viață a releului.
- Receptorul AURATON Fornax este prevăzut cu un algoritm unic pentru analiza ciclurilor de porniri/opriri. Întregul ciclu de încălzire din ultimele 24 de ore este salvat în memoria AURATON Fornax. În cazul pierderii comunicării cu termostatul wireless AURATON (transmițător), AURATON Fornax va realiza automat ciclul memorizat de porniri/opriri din ultimele 24 de ore. Acest lucru oferă timp pentru a restabili transmisia (eliminarea perturbărilor) sau pentru a repara termostatul fără a agrava semnificativ confortul termic în obiectul controlat.

Remarci adiționale

- AURATON Libra R (transmițător) trebuie instalat la cel puțin 1 metru de receptor (un semnal prea puternic de la transmițător poate cauza perturbări).
- Trebuie să treacă cel puțin 30 de secunde între oprirea și repornirea releului.
- Transmiterea datelor de la AURATON Libra R (transmițător) la receptorul AURATON Fornax are loc la fiecare modificare a temperaturii ambiante cu 0,2 °C. În cazul în care temperatura nu se schimbă, AURATON Libra R trimite date de control la fiecare 5 minute (acest lucru este semnalizat de clipirea diodei portocalii de pe receptor).
- În caz de pană de curent, receptorul AURATON Fornax se va opri. După ce alimentarea este restabilită, dispozitivul de încălzire va fi pornit automat, iar receptorul AURATON Fornax va aștepta un semnal de la AURATON Libra R (emițător) asociat cel mult 5 minute după restabilirea alimentării. După primirea semnalului, receptorul AURATON Fornax va intra în funcționare normală.
- Amplasarea receptorului AURATON Fornax într-o carcasă metalică (de exemplu, o cutie de montaj, o carcasă metalică a sobei) va perturba funcționarea AURATON Libra R.
- În AURATON Libra R (transmițător) puteți activa sau dezactiva funcțiile de control în orice moment (de exemplu, după sezonul de încălzire) menținând tasta  apăsată (aproximativ 5 secunde) (AURATON Libra R va afișa doar ora curentă și temperatura camerei - fără „cronologie”).

- Apăsarea oricărui buton funcțional pentru prima dată activează întotdeauna iluminarea de fundal, apoi funcția unui anumit buton. Când utilizați butonul de rotire, fiecare pas menține iluminarea de fundal aprinsă.
- Când setați orice funcție, dacă nu apăsați niciun buton timp de 10 secunde, aceasta se echivalează cu apăsarea butonului .

Diagrama a conexiunii AURATON Fornax



1. Control
2. Instalația de încălzire de ex. *microcentrală pe gaz*
3. Dispozitiv electric de încălzire sau aer condiționat (MAX 230V AC, 16A)

Curățirea și întreținerea

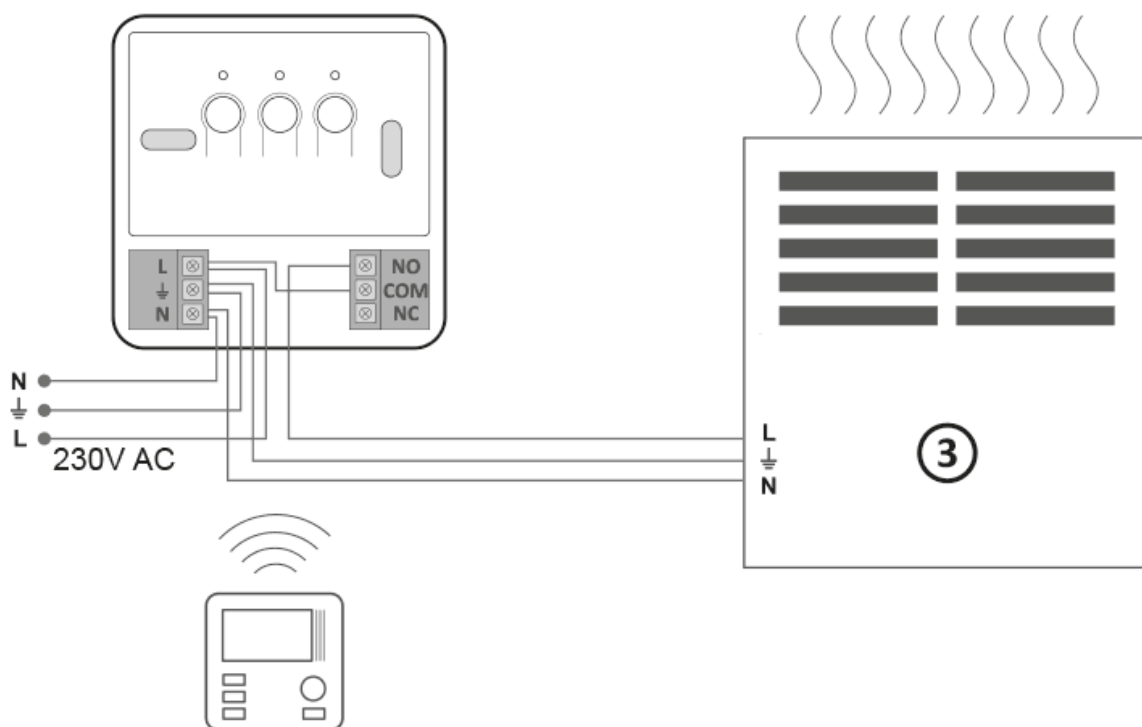
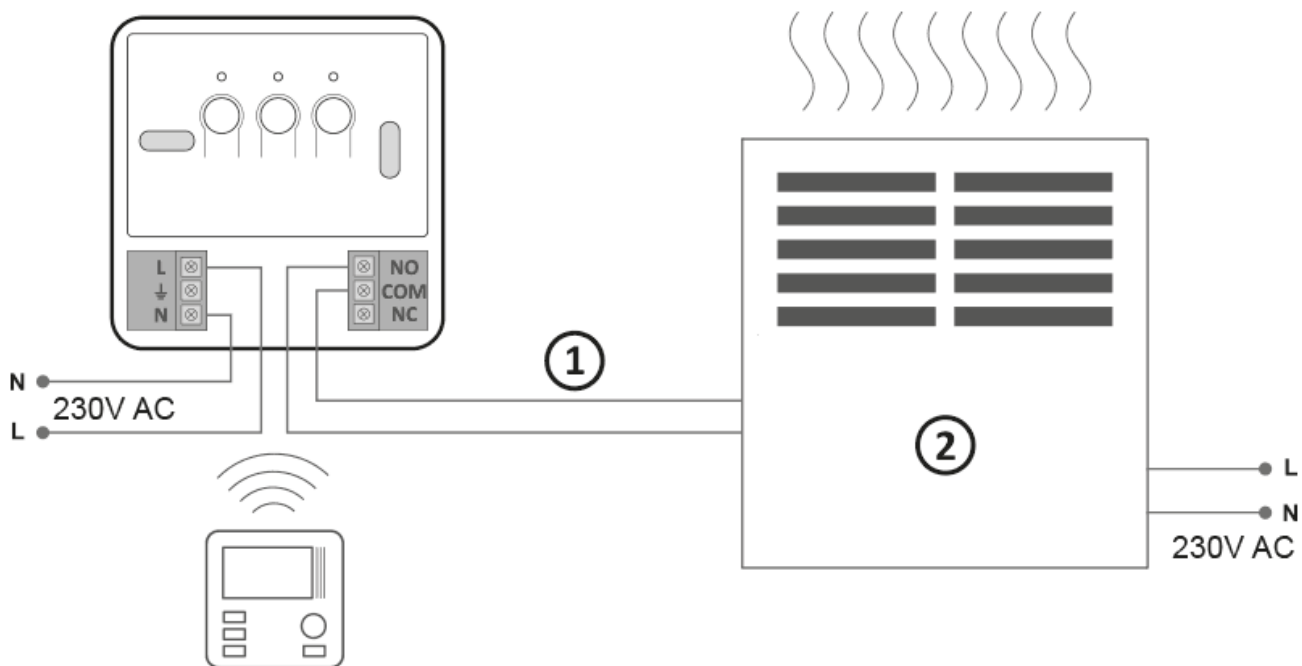
- Partea exterioară a dispozitivului trebuie curățată cu o cârpă uscată. Nu utilizați solvenți (cum ar fi benzen, diluant sau alcool).
- Nu atingeți dispozitivul cu mâinile ude. Poate provoca electrocutare sau deteriorarea gravă a dispozitivului.
- Nu expuneți dispozitivul la fum sau praf excesiv.
- Nu atingeți ecranul cu un obiect ascuțit.
- Păstrați dispozitivul departe de lichide sau umezeală.

Specificatii tehnice

Interval de temperatură de lucru:	0 – 45°C
Domeniu de funcționare:	într-o clădire tipică cu structură standard a pereților – aproximativ 30 m; în teren deschis – până la 300 m
Frecvența radio:	868,850 MHz 869,000 MHz
Puterea semnalului radio:	Până la 11 dBm
Grad de protecție:	IP20

AURATON Libra R:

Alimentare:	2 x AAA (2 x 1,5 V), alcalin
Numărul nivelurilor de temperatură:	2
Temperatură antigel:	7 °C
Domeniu de ajustare a temperaturii:	5 – 30 °C
Histerzis:	±0,2 °C/±0,4 °C/PWM
Semnalizarea stării operației:	Ecran LCD
Dimensiuni [mm]:	90 x 90 x 36

AURATON Fornax:

Alimentare:	230 V AC, 50 Hz, 1,5 W
Semnalizarea stării operației:	Lumini LED, sunet
Capacitatea de încărcare a releului:	Max. 250 V AC, max. 16 A
Categorie de receptori:	2
Locația de instalare sugerată:	În apropierea unui dispozitiv de încălzire sau aer condiționat
Dimensiuni [mm]:	100 x 100 x 29

Lansarea dispozitivelor

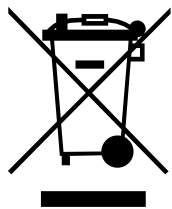

Dispozitivele sunt marcate cu simbolul cosului de gunoi încrucișat. Conform Directivei Europene nr. 2012/19/UE și Actul privind consumul de echipamente electrice și electronice, un astfel de marcaj indică faptul că acest echipament nu poate fi plasat împreună cu alte deșeuri provenite din gospodărie.

Utilizatorul este responsabil pentru livrarea dispozitivelor la un punct de recepție pentru echipamente electrice și electronice consumate.

Prin prezenta, LARS Andrzej Szymanski declară că tipul de echipamente radio AURATON Libra SET este în conformitate cu Directiva 2014/53/UE și 2011/65/UE. Textul integral al declarației UE de conformitate este disponibil mai jos în zona de descărcare.

Adresa și contactul cu producătorul:

LARS, ul. Świerkowa 14
64-320 Niepruszewo
www.auraton.pl

De descărcat

- [Instrucțiuni de utilizare](#)
- [Declarația de conformitate AURATON Libra R](#)

- [Declarația de conformitate AURATON Fornax](#)