



AURATON Cetus

Руководство по эксплуатации, версия 20211103

В настоящем документе представлена информация о безопасности, установке и использовании устройства AURATON Cetus.

Проводной суточный термостат

AURATON Cetus – это суточный проводной термостат, предназначенный для работы с газовым или электрическим нагревательным прибором.



Функция „FrostGuard”

предотвращает замерзание помещения.



Возможность временного понижения запрограммированной температуры
в течение максимум 12 часов.



Режим отпуска

До восьми дней независимо от запрограммированной температуры.

LCD

ЖК-дисплей с подсветкой

Дисплей с подсветкой позволяет контролировать работу устройства даже в плохо освещенных помещениях.

Описание AURATON Cetus

проводной суточный термостат

На передней части корпуса термостата находится ЖК-дисплей с подсветкой, четыре функциональные кнопки и ручка настройки температуры с кнопкой **OK**.

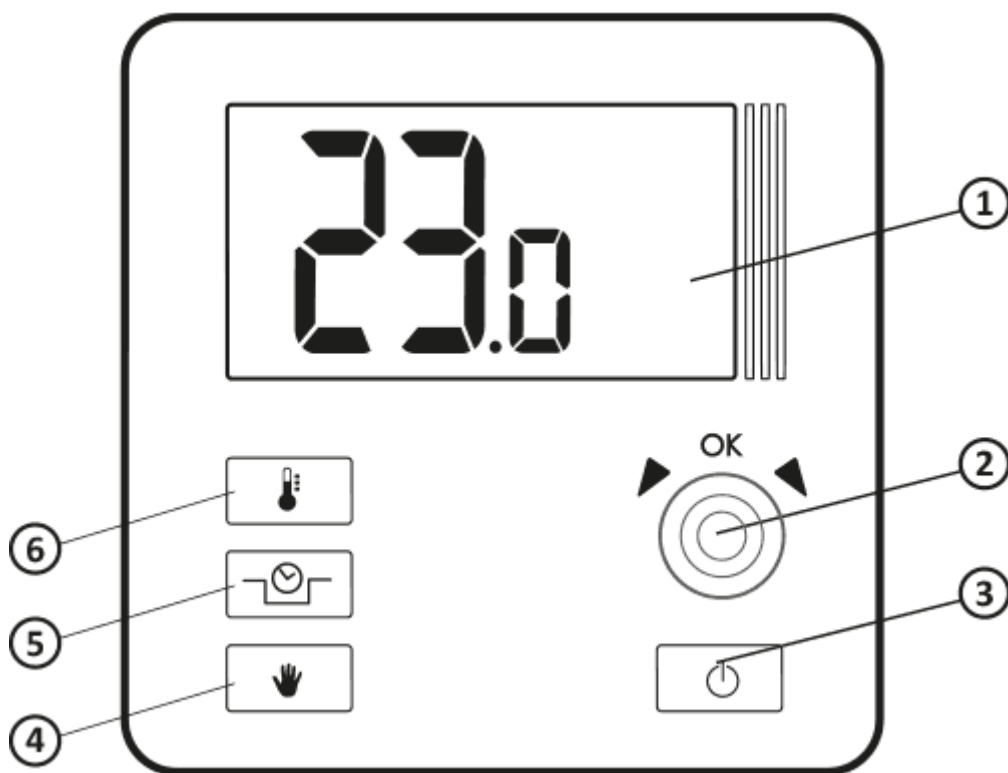

1. ЖК-дисплей
2. Ручка регулировки со встроенной кнопкой **OK**
3. Кнопка включения/выключения термостата
4. Кнопка режима ручного управления
5. Кнопка режима «Временное понижение температуры»
6. Кнопка настройки температуры

Дисплей

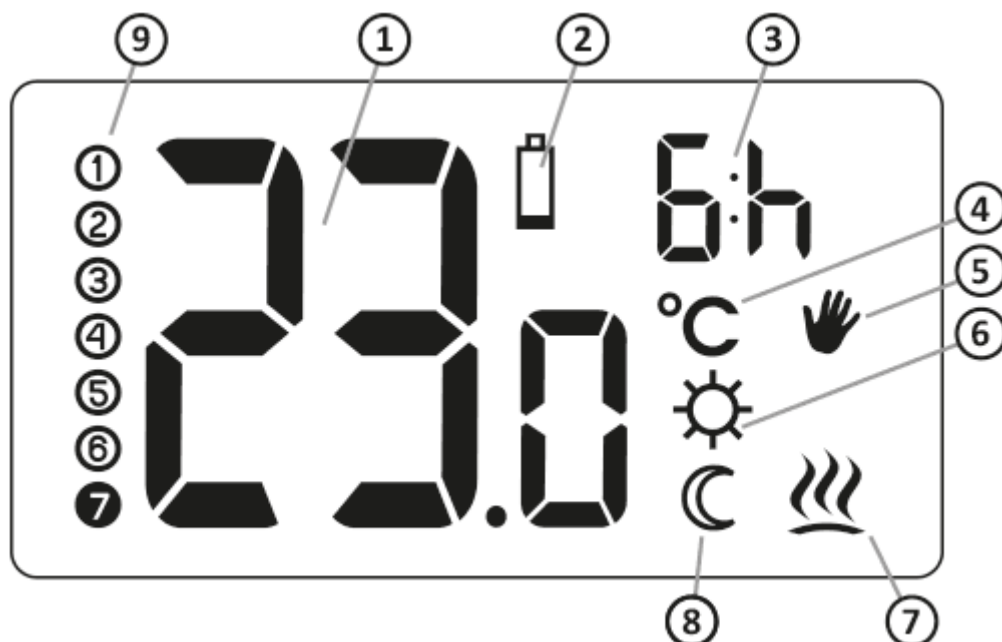

- 1. Температура** – В нормальном режиме работы AURATON Cetus отображает температуру помещения, в котором она установлена.
- 2. Разрядка батареи (🔋)**
Индикатор отображается при превышении минимально допустимого уровня напряжения батарей. Как можно скорее замените батареи.
ПРИМЕЧАНИЕ: Для сохранения запрограммированных параметров время работы замены батареи не должно превышать 30 секунд.
- 3. Показатель продолжительности «временного снижения температуры»**
Указывает, как долго будет работать режим «Временное понижение температуры».
- 4. Единица температуры**
Указывает, что температура отображается в градусах Цельсия (°C).
- 5. Индикатор ручного режима (👉)**
Указывает на переключение в ручной (отпускной) режим настройки температуры.
- 6. Индикатор программирования режима временной низкой температуры (⚙️)**
Указывает, что пользователь активировал режим временного понижения температуры. Появляется, когда режим в настоящее время не выполняется, но функция «Временное снижение температуры» активна. (для получения дополнительной информации см. «Настройка временного режима понижения температуры»).
- 7. Индикатор включения AURATON Cetus (🔌)**
Пиктограмма информирует о рабочем состоянии устройства. Она отображается в момент включения устройства управления.
- 8. Индикатор режима временного понижения температуры (🌙)**

УПоявляется во время реализации программы временного снижения температуры.

9. Количество дней режима «отпуск» (🕒-🕒)

Указывает количество дней, на которые запланирован режим отпуска.

Выбор правильного места для AURATON Cetus

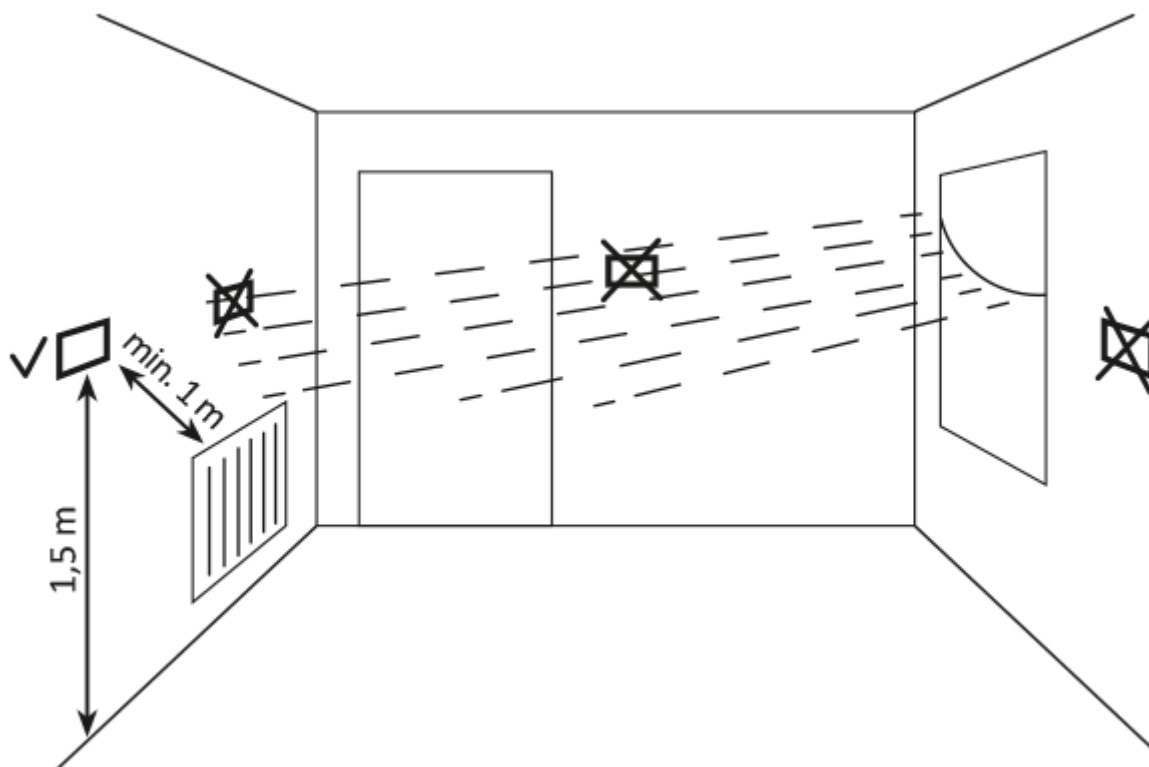

Правильное функционирование AURATON Cetus во многом зависит от его местоположения. Расположение в месте без циркуляции воздуха или при солнечной погоде может привести к неправильному регулированию температуры. AURATON Cetus следует устанавливать на внутренней стене здания (перегородке), в среде свободной циркуляции воздуха. Избегайте близости к теплоизлучающим устройствам (телевизору, радиатору, холодильнику) или местам, непосредственно подверженным воздействию солнечного света. Проблемы в правильной работе могут быть вызваны близостью двери, что подвергает AURATON Cetus возможным вибрациям.

Подключение проводов к AURATON Cetus

Чтобы подключить провода, снимите корпус, как показано ниже:

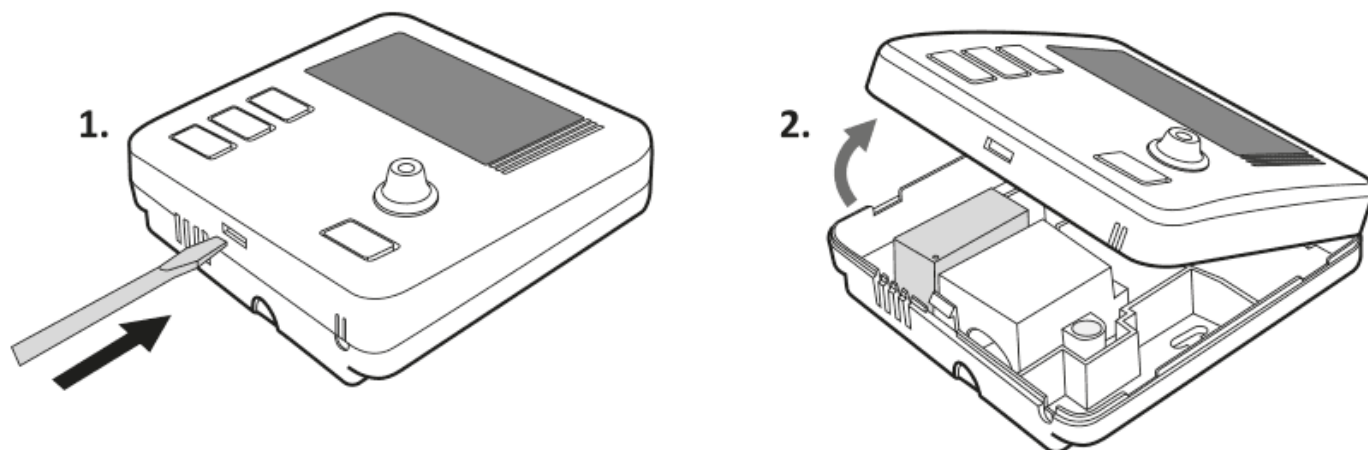

Клеммы проводов расположены на задней стенке AURATON Cetus, **под пластиковой крышкой.**

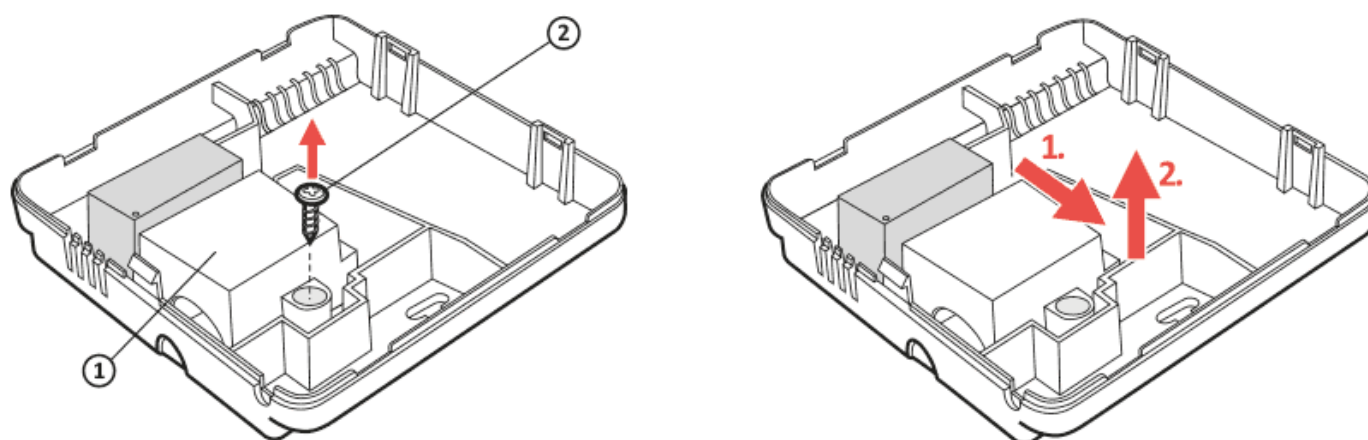

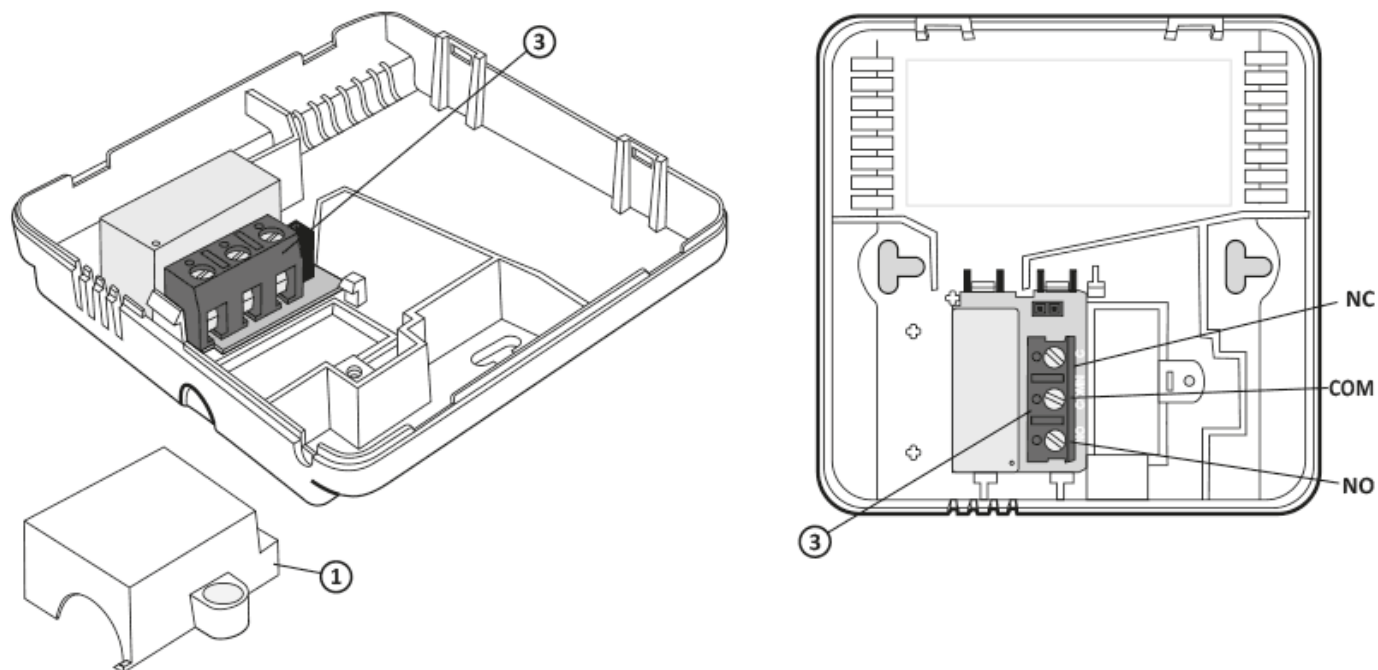

1. защита
2. шуруп
3. клеммы проводов

Это типичное однополюсное двоичное реле. В большинстве случаев NC-терминал не используется.

ПРИМЕЧАНИЕ:

После подключения кабелей замените пластиковую крышку.

Замена батареи

Гнездо батарей расположено внутри устройства AURATON Cetus на передней панели корпуса. Чтобы установить батареи, снимите корпус регулятора, как показано в главе «Подключение проводов к AURATON Cetus».

ПРИМЕЧАНИЕ:

Мы рекомендуем щелочные батареи для питания термостатов AURATON. Не используйте

«перезаряжаемые батареи», потому что номинальное напряжение слишком низкое.

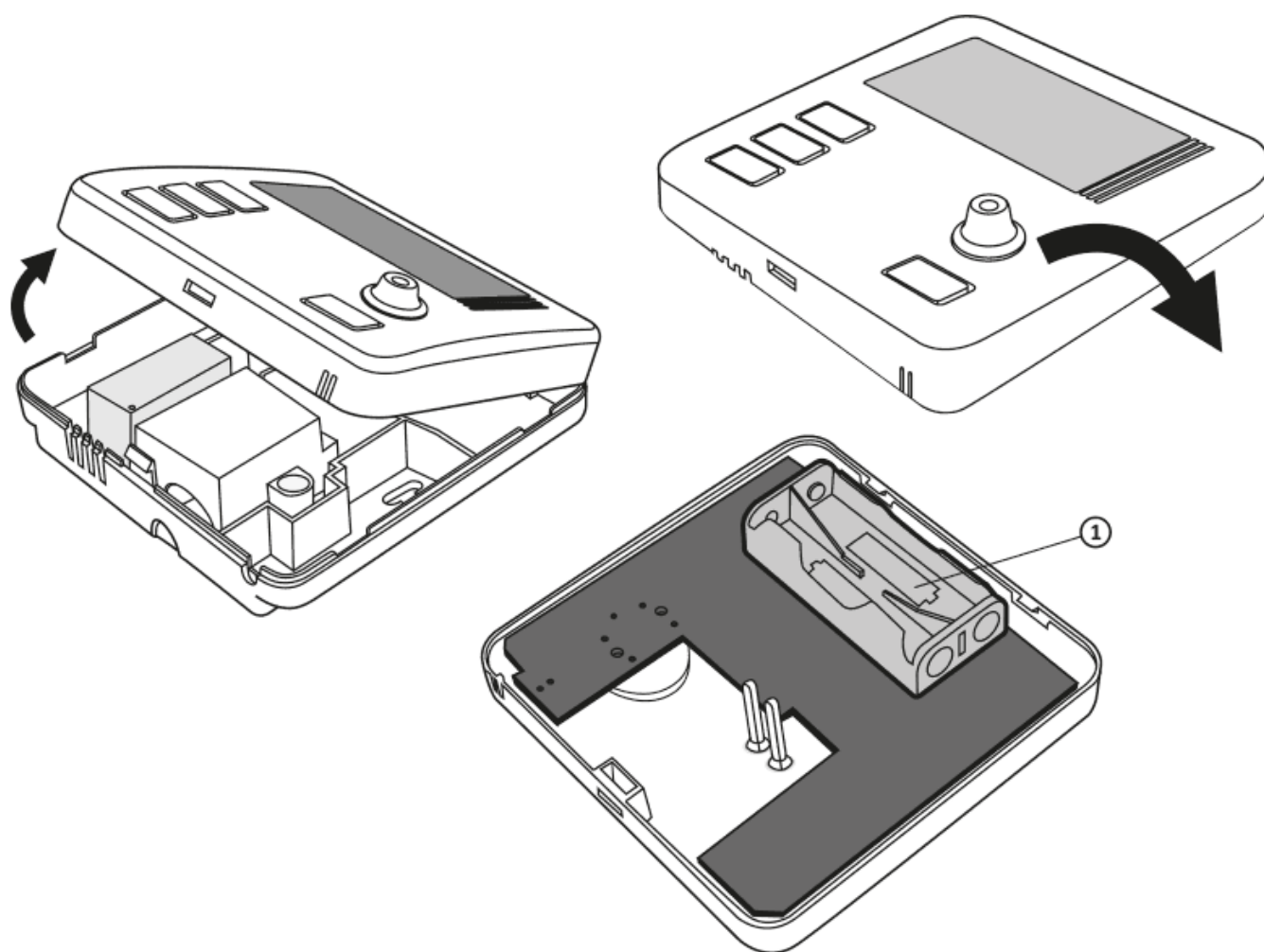

1. - Гнездо батарей AAA 1,5 В

Вставьте две батарейки AAA 1,5 В в гнездо батарей, следя за правильным расположением полюсов батарей.

ПРИМЕЧАНИЕ:

После замены батареек и сборки корпуса рекомендуется дважды нажать кнопку **OK** для стабилизации работы реле.

Монтаж AURATON Cetus - суточного проводного термостата

Чтобы прикрепить термостат AURATON Cetus к стене:

1. Снимите корпус термостата (как показано в главе «Подключение проводов к AURATON Cetus»)
2. В стене просверлите два отверстия диаметром 6 мм (пометьте расстояние между отверстиями задней частью корпуса AURATON Cetus).
3. Вставьте распорные дюбели в просверленные отверстия.
4. Привинтите заднюю часть корпуса AURATON Cetus к стене с помощью винтов, входящих в комплект.
5. Установите корпус AURATON Cetus.

ПРИМЕЧАНИЕ:

В случае деревянной стены нет необходимости использовать расширительные дюбели. Просверлите отверстия диаметром 2,7 мм (вместо 6 мм) и ввинтите шурупы непосредственно в дерево.

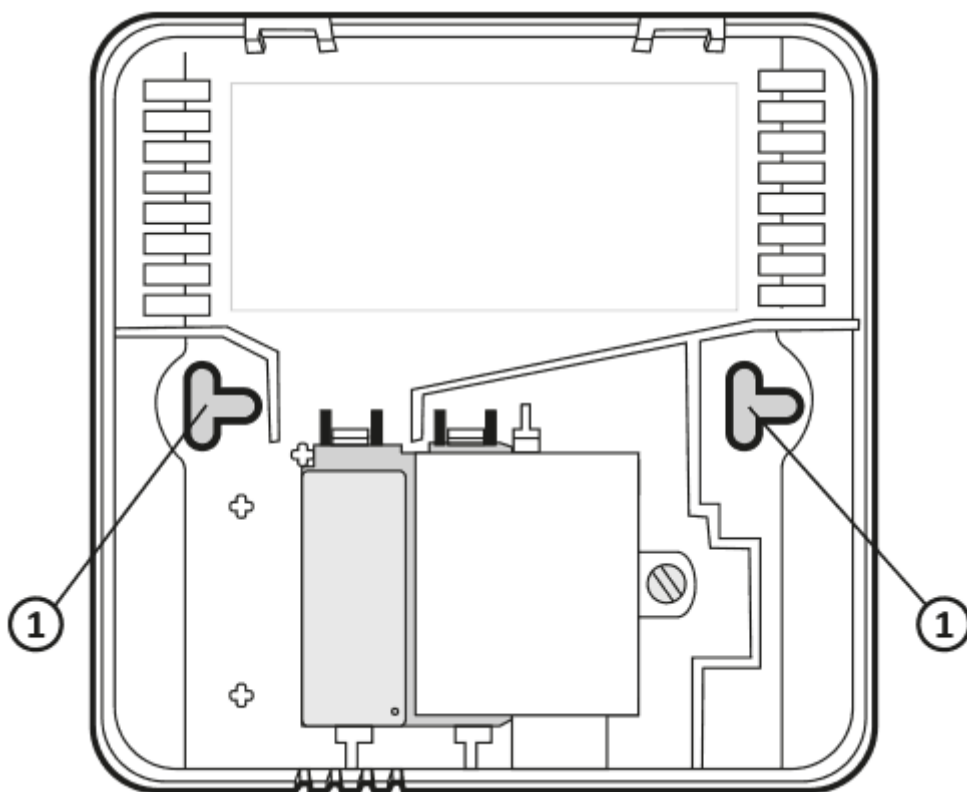

1. отверстие под крепящий винт

Установка корпуса: ПРИМЕЧАНИЕ

При повторной установке передней части корпуса на заднюю, обратите внимание на штифты, которые передают управление реле.

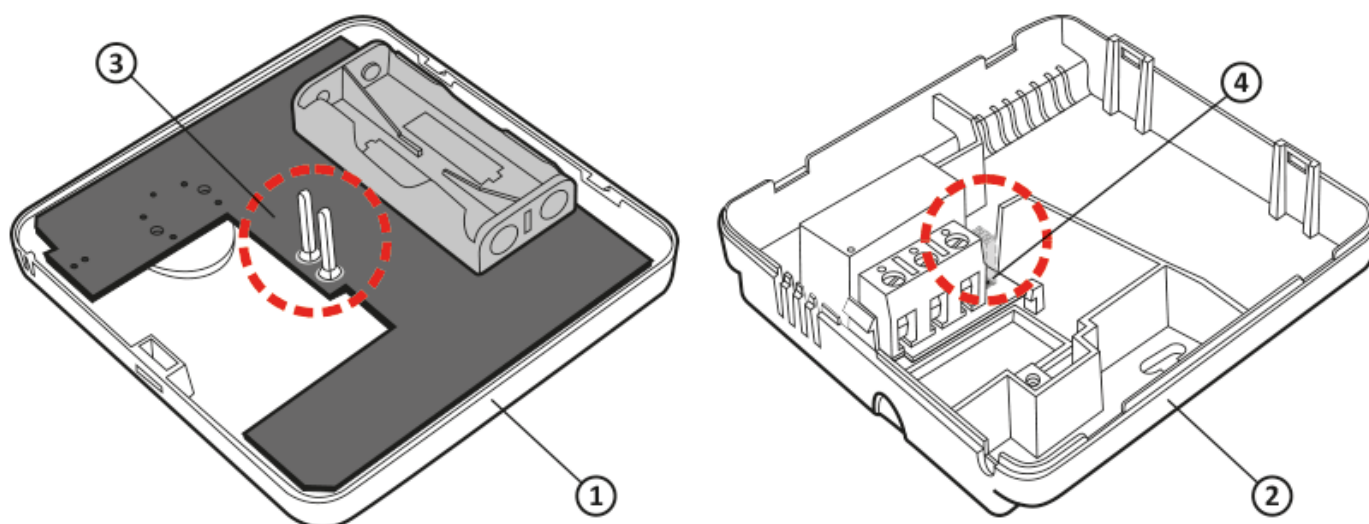

1. Передняя часть корпуса
2. Задняя часть корпуса
3. Штифты
4. Гнездо разъема штифта или место контакта штифтов с платой

ПРИМЕЧАНИЕ:

При складывании корпуса обратите внимание на то, что соединительные штифты не согнуты и попали на свое место на плате реле. Это имеет решающее значение для правильной работы термостата.

Первый запуск AURATON Cetus

После правильной установки батарей в гнезда на ЖК-дисплее, на 1 секунду отобразятся все сегменты (тест дисплея), после чего покажется номер версии программного обеспечения (напр. F12).

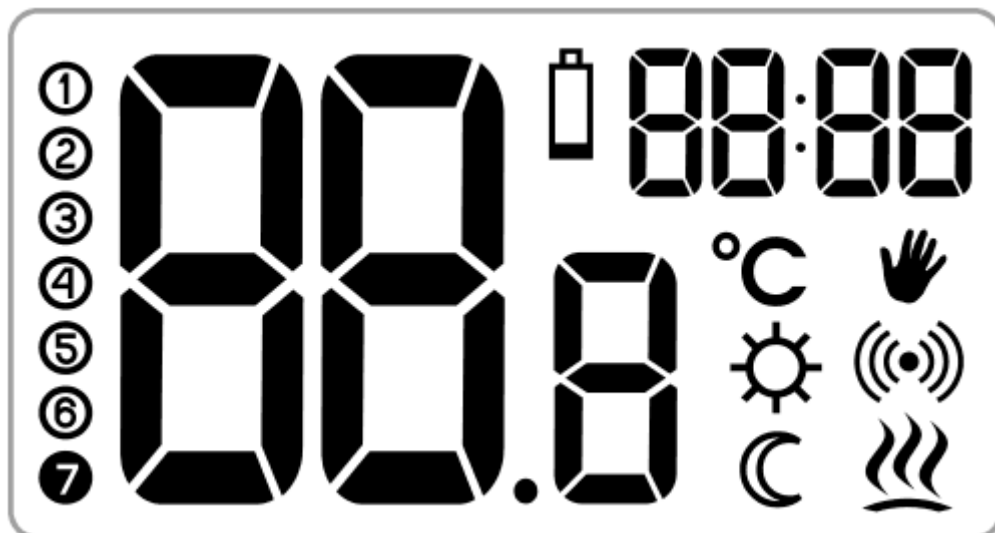

Через некоторое время автоматически отобразится текущая температура в помещении. AURATON Cetus готов к работе.





Настройка температуры

ПРИМЕЧАНИЕ:

Первое нажатие любой функциональной кнопки всегда включает подсветку, и только следующий вызов функции кнопки.

Через некоторое время автоматически отобразится текущая температура в помещении. AURATON Cetus готов к работе. Чтобы установить желаемую (заданную) температуру в нормальном режиме работы:

1. Нажмите кнопку . Сегмент, отображающий текущую температуру в помещении, начнет мигать.
2. Повернув ручку влево или вправо, с точностью 0,2 °С, мы устанавливаем желаемую температуру в помещении.
3. Выбор подтвердите нажатием 

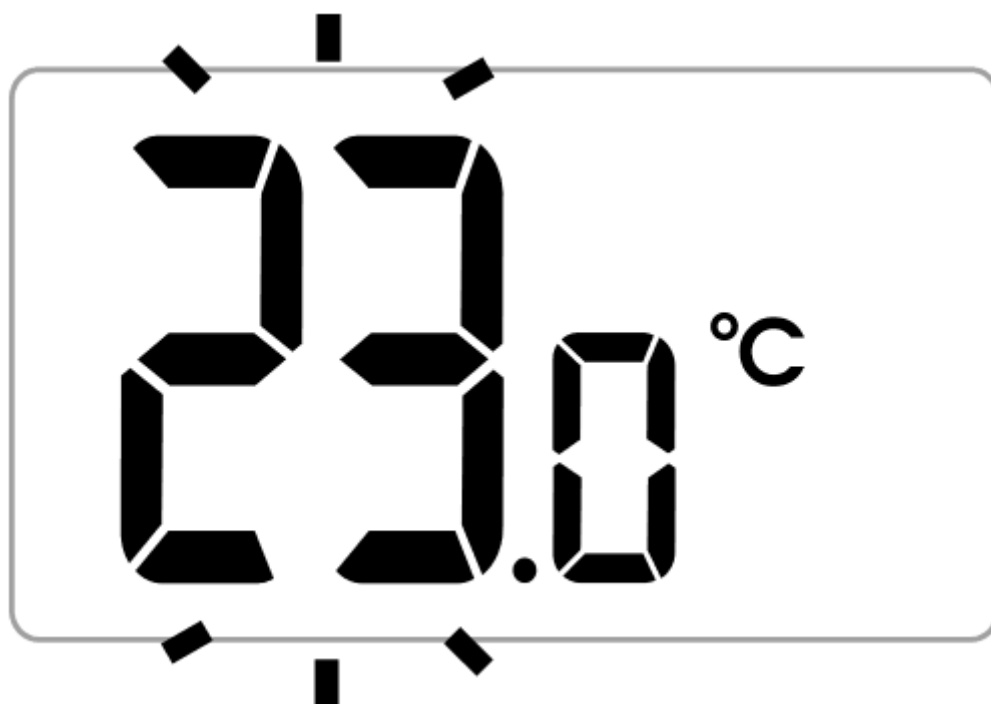



Настройка режима понижения температуры во времени

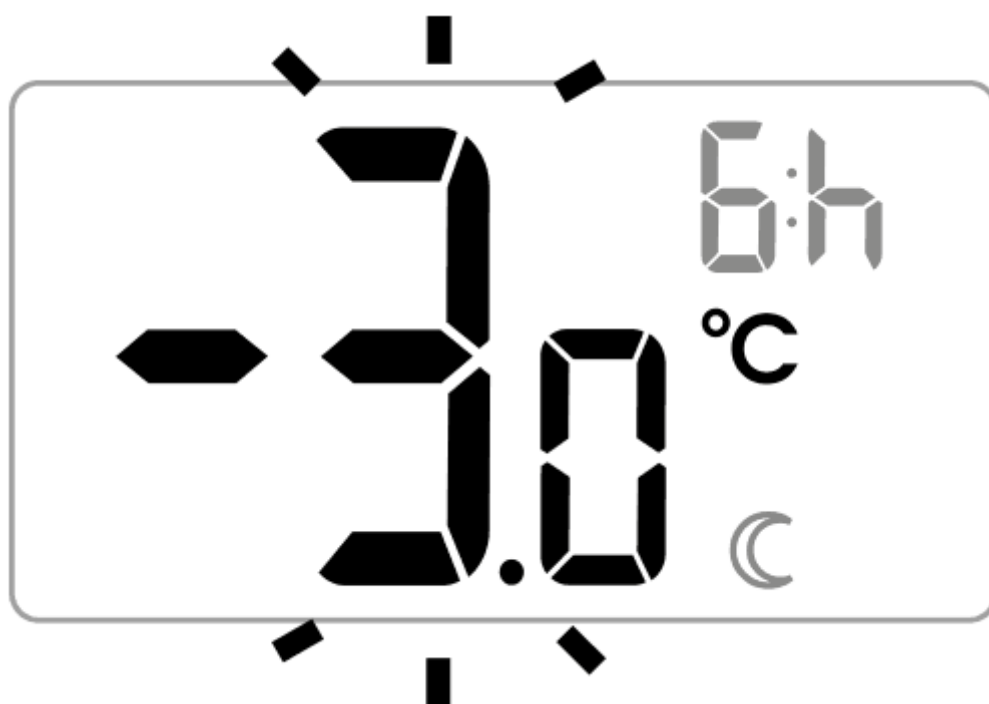

В случае, если, по различным причинам, мы хотели бы каждый день в определенное время суток снизить температуру в помещении, можно временно снизить ее максимум на 5 °С. Для этого:

1. Нажмите и удерживайте в течение 3-х секунд кнопку . На дисплее отобразится луна (☾), поле часов (например 6h), а сегмент, ответственный за отображение температуры, перейдет в режим редактирования и начнет мигать.





2. Поверните ручку влево или вправо, чтобы установить снижение температуры от 1 °С до 5 °С. Подтверждаем выбор кнопкой .



3. Поле часов на дисплее перейдет в режим редактирования и начнет мигать. Снова используя ручку, мы устанавливаем количество часов, в течение которых должна применяться запрограммированная нами пониженная температура. Можно выбрать от 1 до 12 часов. Выбор подтвердите нажатием .
4. В течение выбранного количества часов AURATON Cetus будет находиться в режиме «Временное понижение температуры» и будет его запускать в одно и то же время каждый день.

ПРИМЕЧАНИЕ:

Через определенное время AURATON Cetus вернется к базовой настройке температуры.

Вместо луны () на экране появится солнце ()

ПРИМЕЧАНИЕ:

Режим «Временное понижение температуры» всегда запускается при подтверждении редактирования функции. Это означает, что возможное временное снижение температуры должно быть запрограммировано в то время, когда мы хотим, чтобы такое изменение произошло.

Отключение режима «Временное понижение температуры»

AURATON Cetus будет выполнять запрограммированный режим временного снижения температуры в одно и то же время каждый день до тех пор, пока временное понижение не будет отключено. Чтобы отключить, снова нажмите и удерживайте кнопку  в течение 3 секунд.

Настройка «ручного» режима



В случае, если мы хотели бы приостановить реализацию нормальной или временно пониженной температуры на определенный период, можно установить «ручную» программу, действительную максимум 8 дней. Для этого:

1. Нажмите кнопку .

На дисплее появится символ () , и сегмент, отвечающий за отображение текущей температуры, перейдет в режим редактирования и начнет мигать.

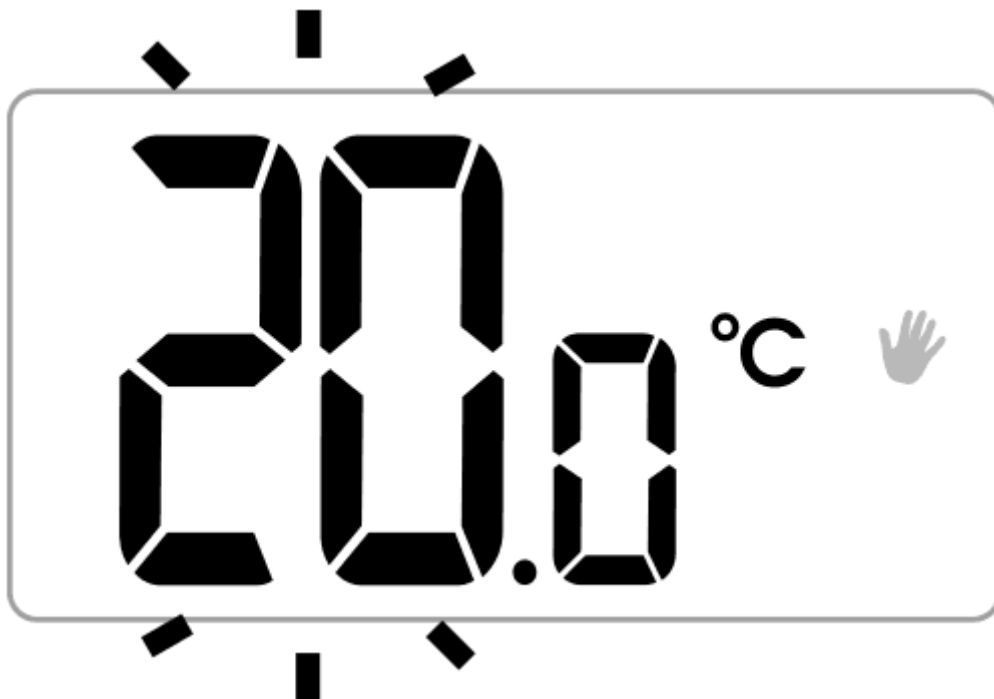

2. Поверните ручку влево или вправо, чтобы установить желаемое значение температуры.
Подтвердите выбор кнопкой **OK**.



3. Поле часов на дисплее перейдет в режим редактирования и начнет мигать. Ручку можно использовать для выбора количества часов, в течение которых должна применяться ручная настройка температуры. Дни добавляются или вычитаются автоматически, когда значение превышает 24 часа. Можно выбрать максимум 7 дней и 24 часа. Выбор должен быть подтвержден кнопкой **OK**.

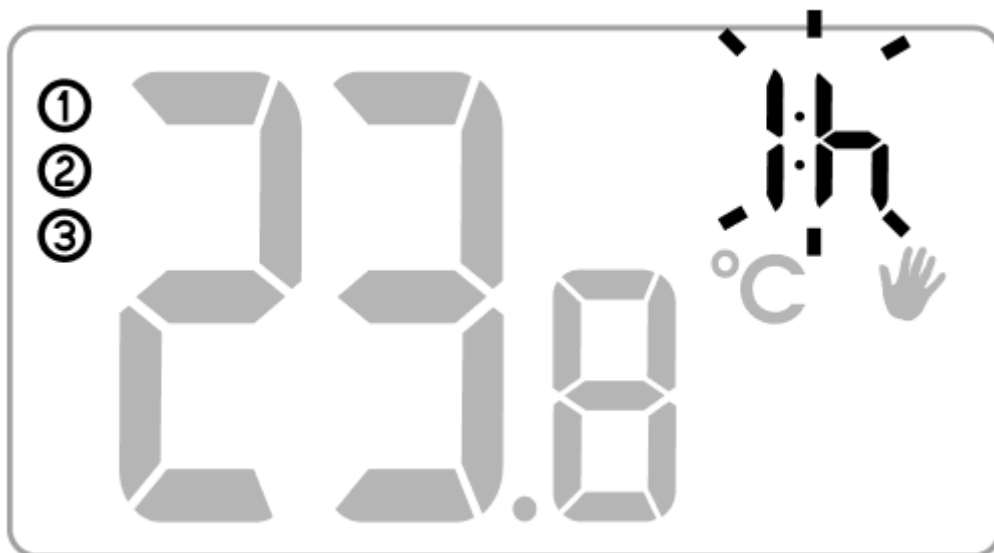

ПРИМЕЧАНИЕ:

ручной режим не повторяется автоматически. По истечении запрограммированного времени AURATON Cetus возвращается к предыдущим температурным программам: нормальный режим и временное снижение температуры, если последнее было ранее запланировано.

Предварительное отключение «ручного» режима



AURATON Cetus будет продолжать работать в запрограммированном ручном режиме до

истечения запрограммированного времени. Чтобы выключить ручной режим, нажмите кнопку  еще раз.

Проверка заданной температуры

Удерживание кнопки  в течение мин. 2 секунды позволяет проверить текущую запрограммированную температуру термостата. Правильная работа приводит к появлению на дисплее мигающего сегмента, который отвечает за отображение заданной температуры устройства. Функция активна в каждом из рабочих режимов AURATON Cetus.



Функция FrostGuard

AURATON Cetus оснащен специальной функцией FrostGuard для защиты помещения от возможного замерзания. Эта функция активируется при **отключении AURATON Cetus**. При выключенном AURATON Cetus, когда температура в помещении падает до 2 °С, на дисплее отображаются символы Fr () и () , а реле включается. Когда температура повышается до 2,2 °С, дисплей снова гаснет, и реле отключает контакты.

Изменение гистерезиса

Гистерезис предназначен для предотвращения слишком частого включения привода из-за небольших колебаний температуры.

*Например, для гистерезиса **HI 2** при 20 °С включение должно произойти при 19,8 °С, а отключение – при 20,2 °С. Для гистерезиса **HI 4** при 20 °С включение должно произойти при 19,6 °С, а отключение – при 20,4 °С.*

Чтобы войти в режим изменения гистерезиса, одновременно удерживайте кнопки ,  и  в течение 3 секунд.

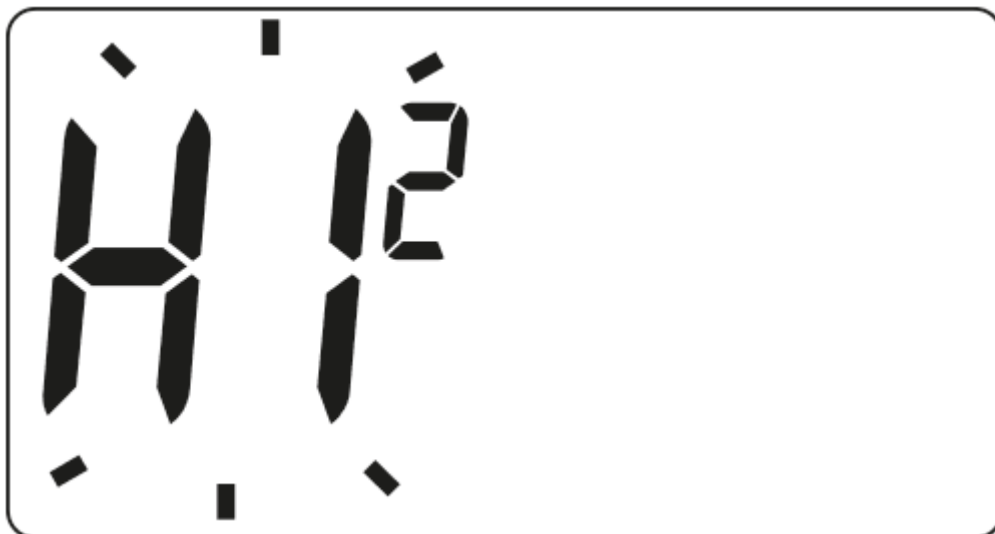

Режим изменения гистерезиса сигнализирует мигание надписи HI. Поверните ручку влево или вправо, чтобы установить желаемый гистерезис.

HI 2 – $\pm 0,2$ °C (заводская установка),

HI 4 – $\pm 0,4$ °C,

HI P – режим работы PWM (глава «Режим работы PWM»).

Выбор подтвердите нажатием . Термостат вернется к нормальной работе.

Режим работы PWM

(широтно-импульсная модуляция)

Изменив настройки гистерезиса (глава «Настройки конфигурации»), мы можем включить режим работы **PWM**. В этом режиме AURATON Cetus циклически переключает отопительное устройство, чтобы свести к минимуму колебания температуры. AURATON Cetus проверяет время

нарастания и время падения температуры.

Зная эти значения, AURATON Cetus включает и выключает отопительное устройство в таких циклах, чтобы поддерживать температуру как можно ближе к заданному значению.

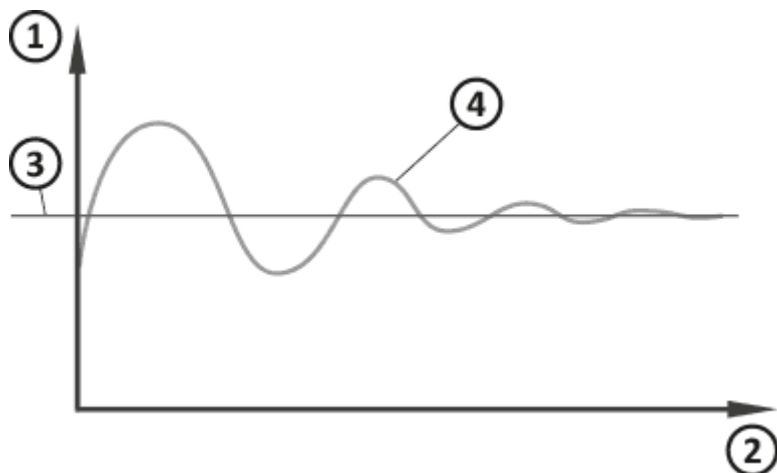

1. Температура
2. Время
3. Заданная температура
4. Температура в помещении

ПРИМЕЧАНИЕ:

режиме PWM AURATON Cetus может включать отопительное устройство, даже если температура в помещении выше заданной температуры. Это связано с тем, что алгоритм PWM стремится поддерживать заданную температуру и опережать поведение тепловой системы.

Примечания



- AURATON Cetus можно включить или выключить в любое время, временно удерживая кнопку .
- Первое нажатие любой функциональной кнопки всегда включает подсветку, и только следующий вызов функции кнопки. При использовании ручки каждый шаг поддерживает подсветку.
- При программировании любой функции отсутствие нажатия какой-либо кнопки в течение 10 секунд равнозначно нажатию кнопки .
- После выключения реле (функция нагрева) его можно снова включить не ранее, чем через 90 секунд.

Схема соединения AURATON Cetus

ПРИМЕЧАНИЕ:

Auraton Cetus может работать с газовым ИЛИ электрическим нагревательным устройством.

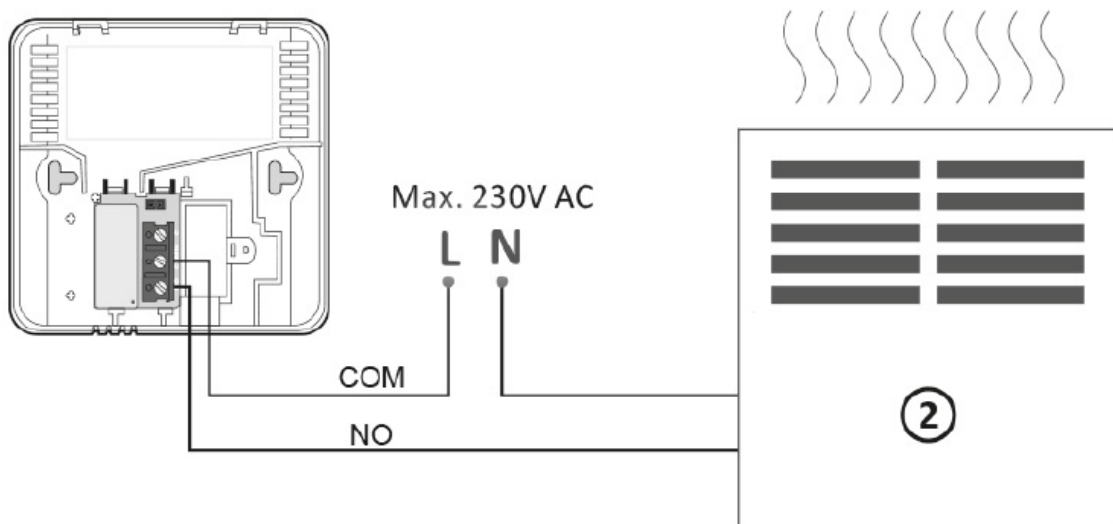
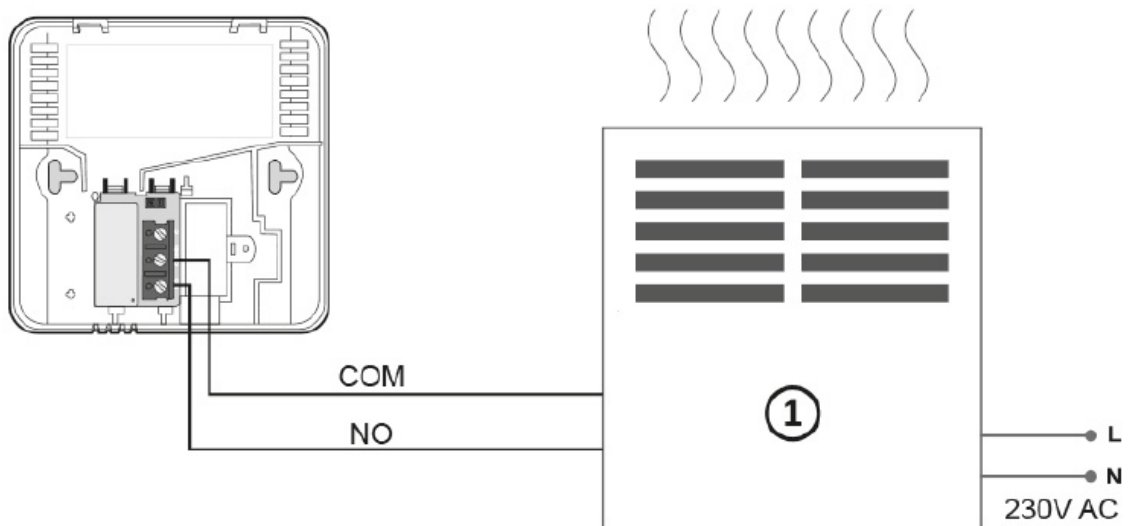

1. Нагревательное устройство *например, газовая печь*
2. Электронагревательное устройство (МАКС. 230 В переменного тока, 16 А)

Чистка и техническое обслуживание

- Внешнюю часть устройства следует чистить сухой тканью. Не используйте растворителей

(например, бензол, разбавитель или спирт).

- Не прикасайтесь к устройству мокрыми руками. Это может вызвать поражение электрическим током или серьезное повреждение устройства.
- Не подвергайте устройство чрезмерному воздействию дыма или пыли.
- Не прикасайтесь к экрану острыми предметами.
- Избегайте контакта устройства с жидкостями или влагой.

Технические характеристики

Питание:	2 x AAA (2 x 1,5 В), щелочной
Диапазон рабочих температур:	0 – 45 °С
Сигнализация рабочего состояния:	ЖК-дисплей
Количество уровней температуры:	1
Температура незамерзания:	2 °С
Диапазон измерения температуры:	0 – 35 °С
Диапазон регулирования температуры:	5 – 35 °С
Точность установки температуры:	0,2 °С
Гистерезис:	±0,2 °С/±0,4 °С/PWM
Нагрузочная способность реле:	Макс. 250 В переменного тока, макс. 16 А
Цикл работы:	Суточный
Степень защиты:	IP20
Размеры [мм]:	90 x 90 x 36

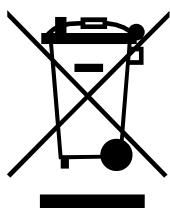

Оборудование обозначено символом перечеркнутого мусорного бака. Согласно европейской Директиве 2012/19/UE и Закону об использованном электрическом оборудовании такая маркировка информирует о том, что это оборудование по окончании срока его использования не может находиться вместе с другими отходами домашних хозяйств.

Пользователь обязан сдать его в пункт сбора использованного электрического и электронного оборудования.

Адрес и контакты производителя:

LARS, ul. Świerkowa 14

64-320 Niepruszewo

www.auraton.pl

Файлы для скачивания

- [Руководство по эксплуатации](#)
- [Декларация о соответствии](#)