



AURATON Cetus

Інструкція з експлуатації вер. 20211103

Документ містить інформацію щодо безпеки, встановлення та використання пристрою AURATON Cetus.

Добовий дротовий регулятор температури

AURATON Cetus – це добовий дротовий регулятор температури, призначений для взаємодії з газовими або електричними опалювальними пристроями.



Функція FrostGuard

Захист приміщення від промерзання.



Можливість тимчасового зниження запрограмованої температури

Макимум впродовж 12 годин.



Режим відпустки

До восьми днів незалежно від запрограмованої температури.

LCD

РК-дисплей з підсвічуванням

Дисплей з підсвічуванням дозволяє контролювати роботу пристрою навіть у погано освітлених приміщеннях.

Опис AURATON Cetus

добовий, дротовий терморегулятор

На передній частині корпусу контролера є РК-дисплей з підсвічуванням, чотири функціональні кнопки та ручка налаштування температури з кнопкою **OK**.

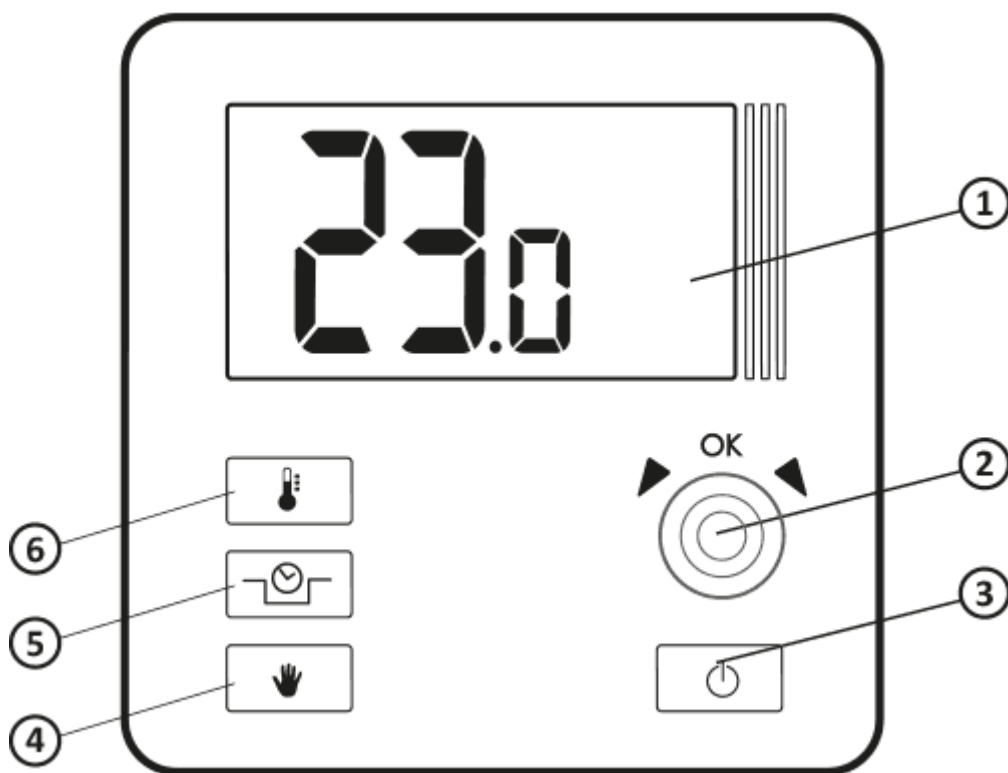

1. РК-дисплей
2. Ручка налаштування з вбудованою кнопкою **OK**
3. Кнопка ввімкнення/вимкнення регулятора
4. Кнопка ручного режиму
5. Кнопка режиму тимчасового зниження температури
6. Кнопка налаштування температури

Дисплей

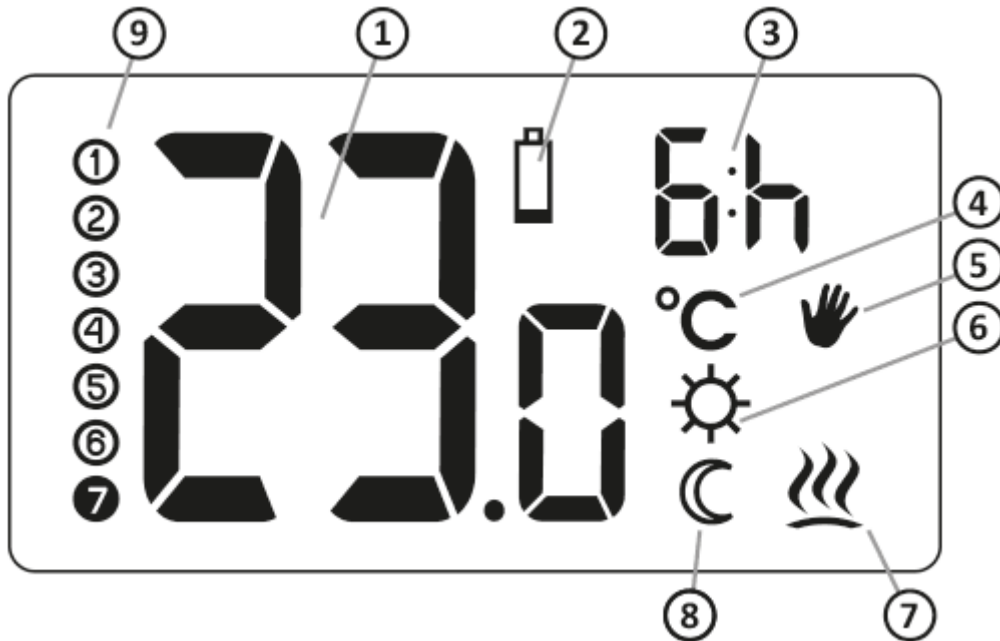

- 1. Температура** – У нормальному режимі роботи AURATON Cetus відображає температуру приміщення, в якому він встановлений.
- 2. Індикатор розряду батарейок (🔋)**
Індикатор з'являється при перевищенні мінімально допустимого рівня напруги батарейок. Замініть батарейки якомога швидше.
УВАГА: Для збереження запрограмованих параметрів час операції заміни батареї не повинен перевищувати 30 секунд.
- 3. Індикатор тривалості «тимчасового зниження температури»**
Вказує, наскільки довго ще триватиме активний режим «тимчасового зниження температури».
- 4. Одиниця температури**
Показує, що температура відображається в градусах Цельсія (°C).
- 5. Індикатор ручного режиму (👉)**
Сигналізує про перехід у ручний режим налаштування температури (чи режим відпустки).
- 6. Індикатор налаштування режиму тимчасового зниження температури (⚙️)**
Вказує на запланований користувачем режим «тимчасового зниження температури». Він з'являється, коли режим на даний момент не запущений, але активна функція «тимчасового зниження температури». (докладніше в розділі «Налаштування режиму тимчасового зниження температури»)
- 7. Індикатор увімкнення AURATON Cetus (🔌)**
Піктограма, що інформує про робочий стан пристрою. Відображається у момент увімкнення керованого пристрою.

8. Індикатор режиму тимчасового зниження температури (C)

З'являється під час виконання програми тимчасового зниження температури.

9. Кількість днів роботи у режимі відпустки (☹-☺)

Показує кількість днів, на які заплановано режим відпустки.

Вибір відповідного місця встановлення AURATON Cetus

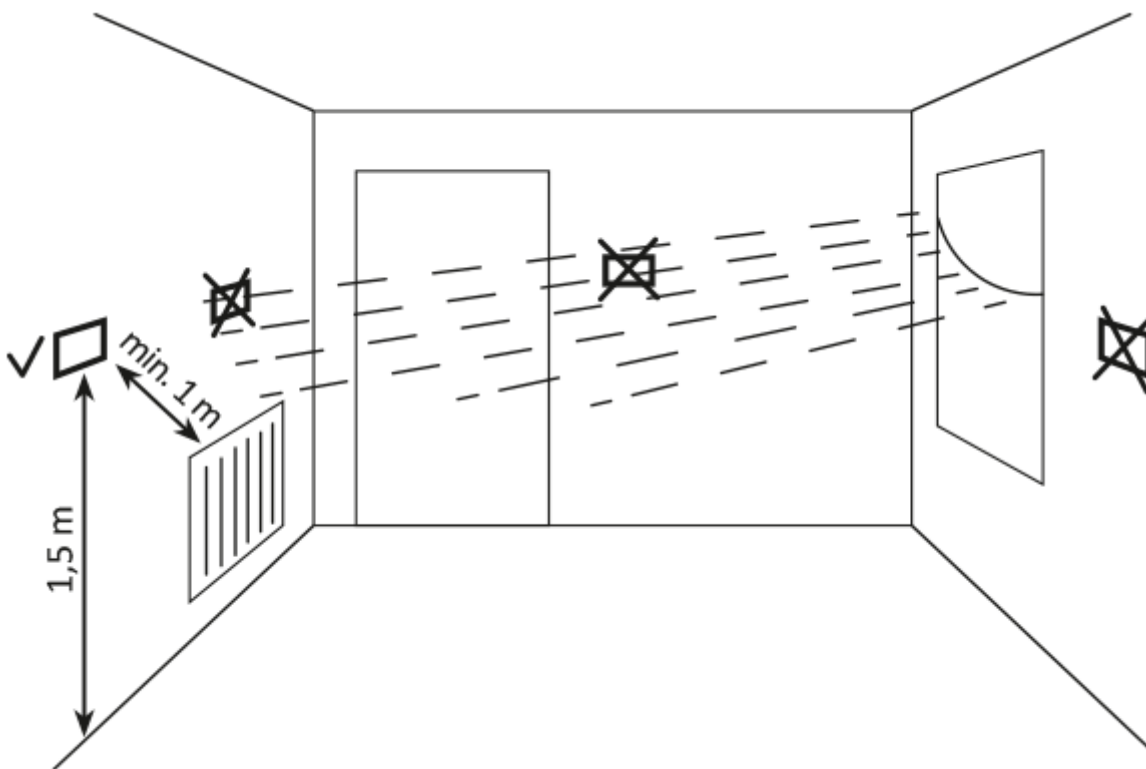

На правильну роботу AURATON Cetus значною мірою впливає його розташування. Розміщення в місці без циркуляції повітря або під прямими сонячними променями може призвести до неправильного контролю температури. AURATON Cetus слід встановлювати на внутрішній стіні будівлі (перегородці), в середовищі з вільною циркуляцією повітря. Уникайте близькості до пристроїв, що випромінюють тепло (телевізор, обігрівач, холодильник) або місць, які зазнають впливу прямих сонячних променів. Проблеми в належній роботі можуть бути викликані близькістю дверей, що наражає AURATON Cetus на можливі вібрації.

Підключення кабелів до AURATON Cetus

Щоб підключити кабелі, зніміть корпус, як це показано нижче:

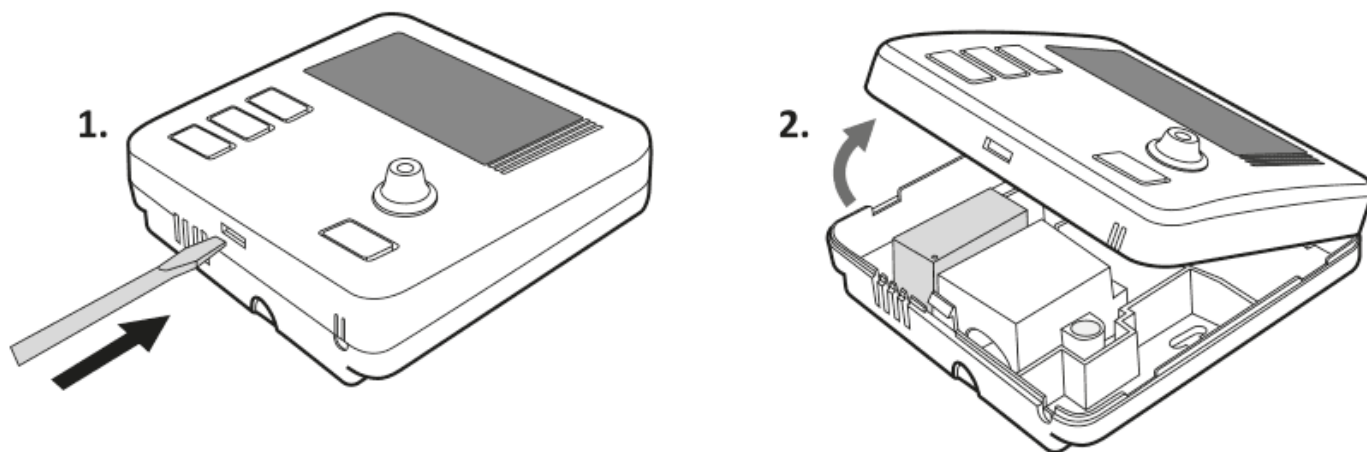

Кабельні клеми розташовані на задній панелі AURATON Cetus, **під пластиковою кришкою**.

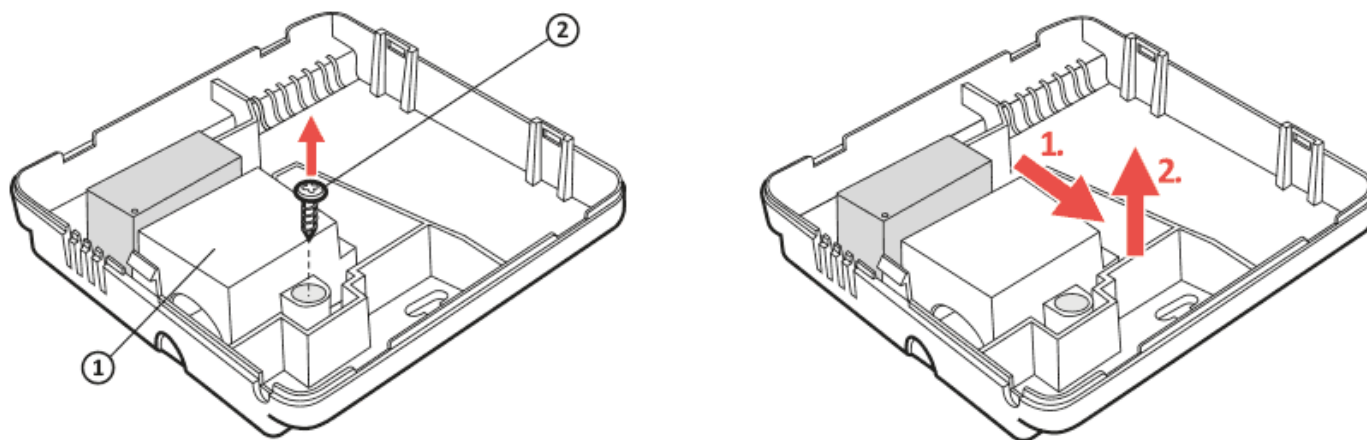

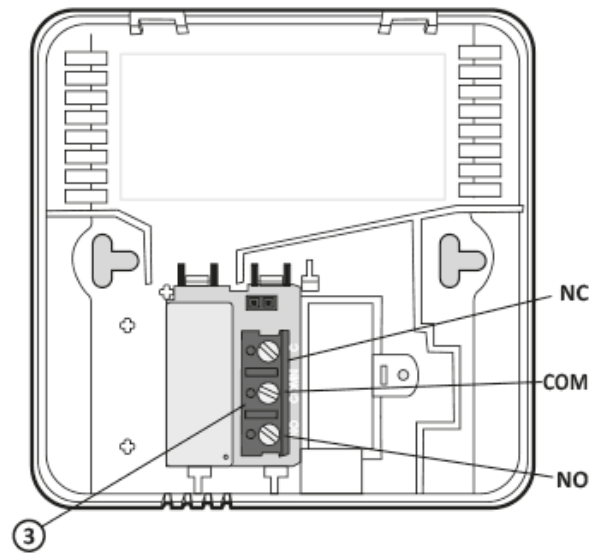
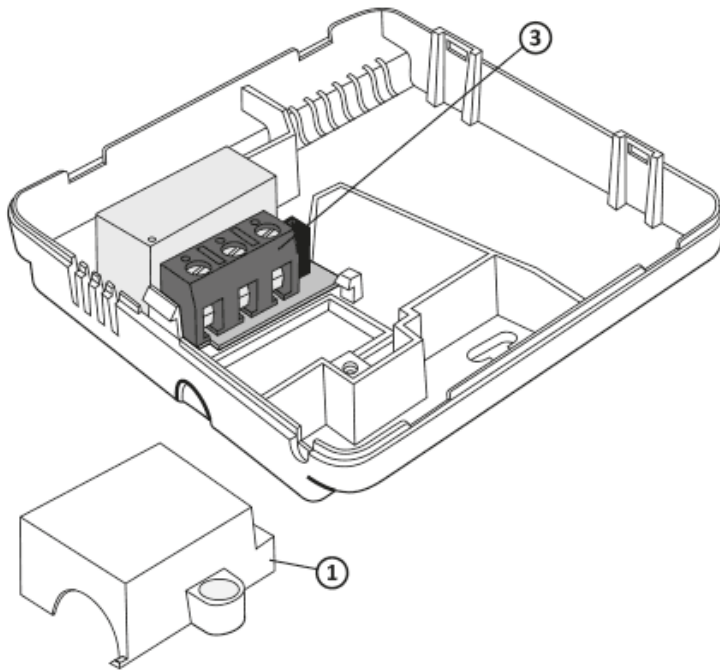

1. кришка
2. шуруп
3. кабельні затискачі

Це типове однополярне двопозиційне реле. У більшості випадків клему NC не використовується.

УВАГА:

Після з'єднання кабелів слід встановити на місце пластикову кришку.

Заміна батарейок

Гніздо для батарейок розташоване всередині AURATON Cetus на передній частині корпусу. Щоб встановити батарейки, зніміть корпус регулятора, як це показано в розділі «Підключення кабелів до AURATON Cetus».

УВАГА:

Ми рекомендуємо використовувати лужні батарейки для живлення регуляторів AURATON. Не слід використовувати «акумуляторні батарейки» з огляду на занадто низьку номінальну

напругу.

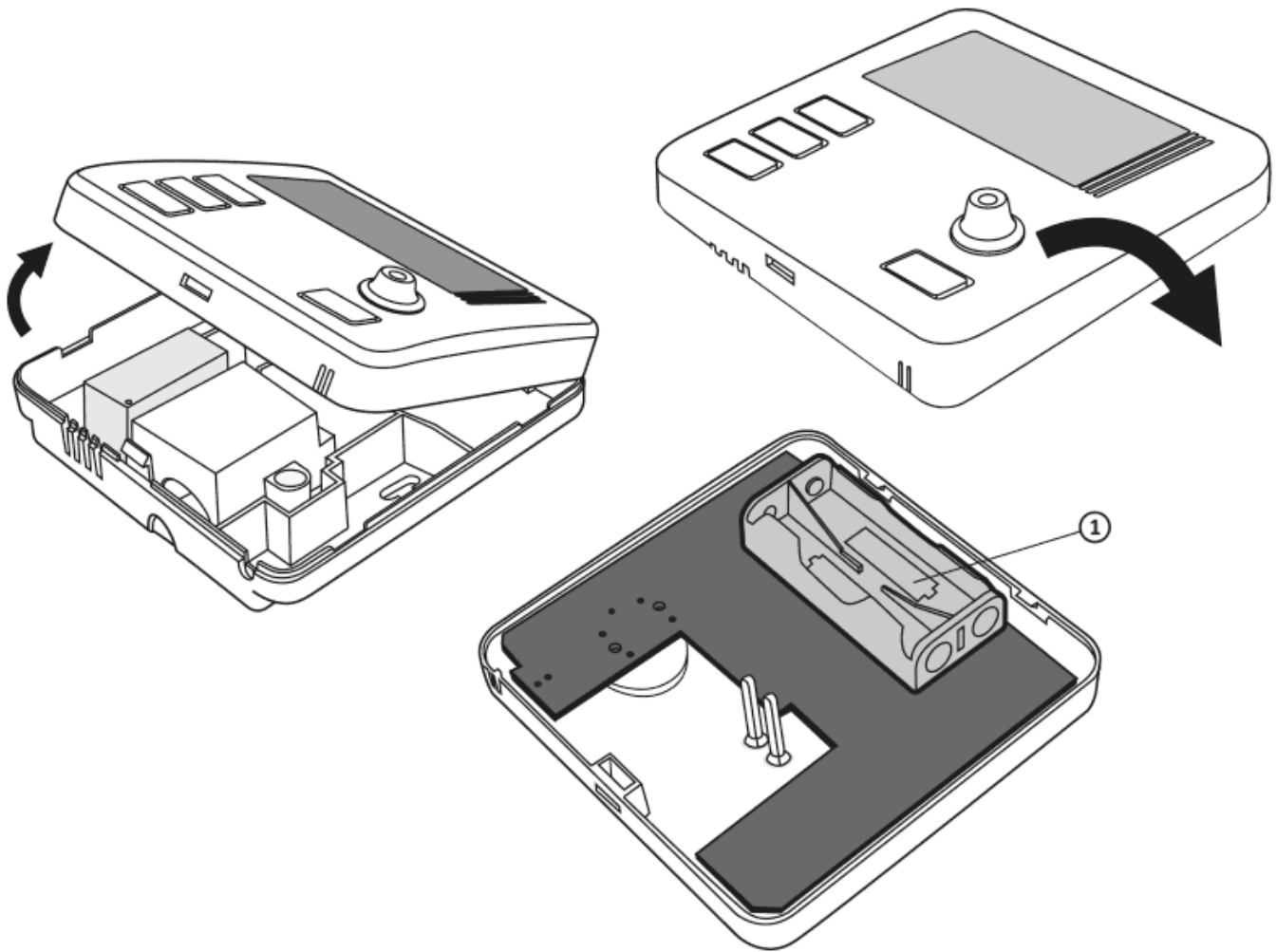

1. - Гніздо для батарейок AAA 1,5 В

Вставте дві батарейки типу AAA 1,5 В у гніздо для батарейок, звертаючи увагу на правильну полярність батарейок.

УВАГА:

Після заміни батарейок та складання корпусу рекомендуємо двічі натиснути кнопку  для стабілізації роботи реле.

Кріплення AURATON Cetus - добового дротового терморегулятора

Щоб закріпити регулятор AURATON Cetus на стіні:

1. Зніміть корпус регулятора (як показано в розділі «Підключення кабелів до AURATON Cetus»)
2. Просвердліть у стіні два отвори діаметром 6 мм (позначте відстань між отворами за допомогою задньої частини корпусу AURATON Cetus).
3. Вставте дюбелі в просвердлені отвори.
4. Прикрутіть задню частину корпусу AURATON Cetus до стіни за допомогою шурупів, які входять у комплект.
5. Встановіть на місце корпус AURATON Cetus.

УВАГА:

Для дерев'яної стіни немає необхідності використовувати дюбелі. Достатньо просвердлити отвори діаметром 2,7 мм (замість 6 мм) і вкрутити шурупи прямо в деревину.

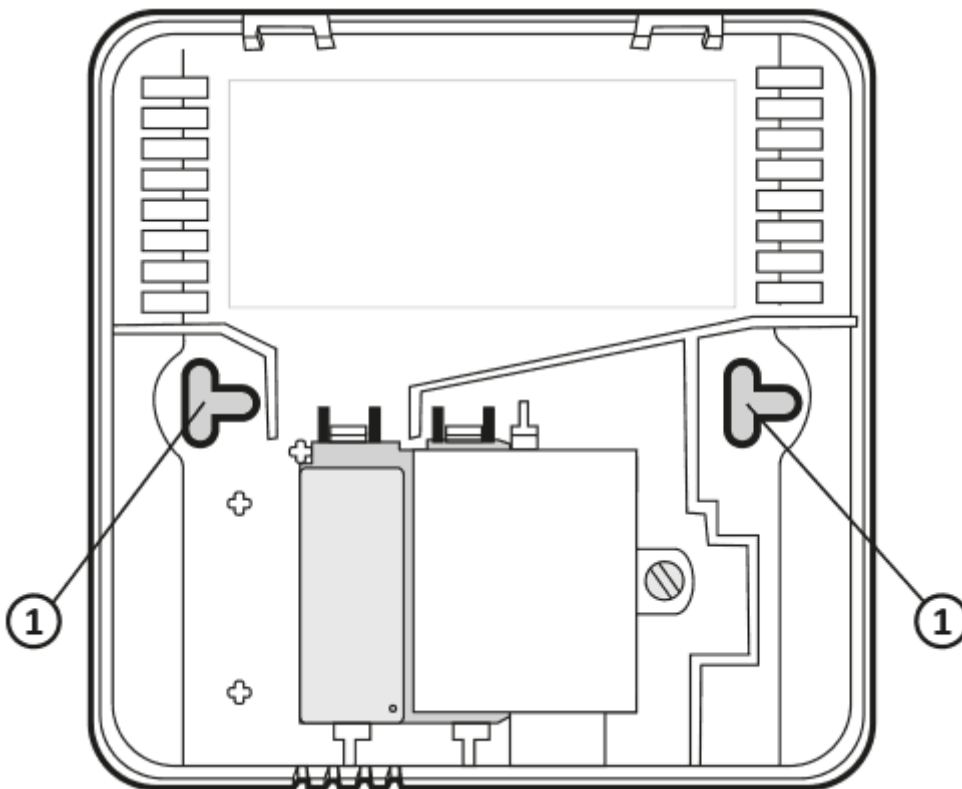

1. отвір для шурупа кріплення

Встановлення корпусу: УВАГА

При повторному встановленні передньої частини корпусу на задню частину, зверніть увагу на контакти, які забезпечують управління реле.

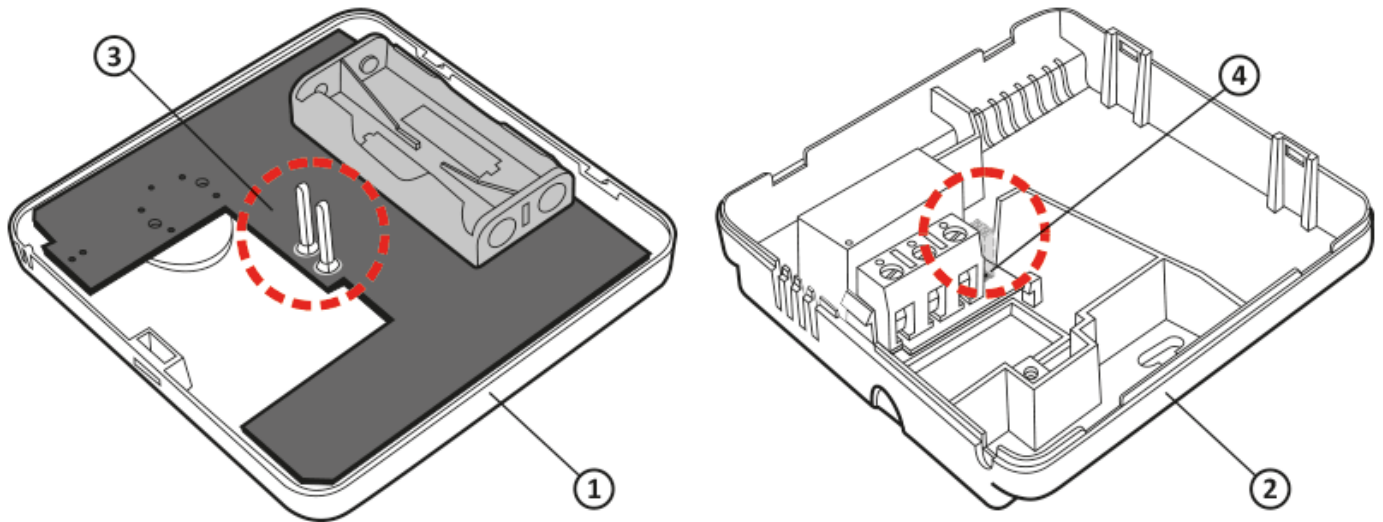

1. Передня частина корпусу
2. Задня частина корпусу
3. Контакти
4. Роз'єм контактного з'єднання або місце, де контакти контактують з платою

УВАГА:

При складанні корпусу стежте за тим, щоб «контакти» з'єднання не перегиналися і потрапили на своє місце на платі реле. Це дуже важливо для правильної роботи регулятора.

Перший запуск AURATON Cetus

Після того, як батарейки будуть правильно вставлені в гнізда, на РК-дисплеї на секунду з'являться всі сегменти (тест дисплея), а потім номер версії програмного забезпечення (наприклад, F12).

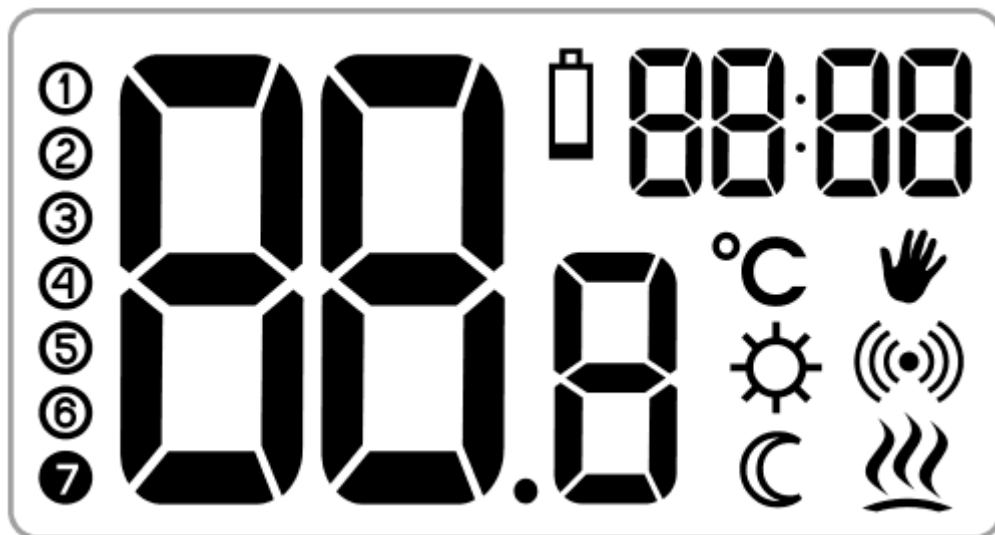

Через деякий час автоматично відобразиться поточна кімнатна температура. AURATON Cetus готовий до роботи.





Налаштування температури

УВАГА:

Перше натискання будь-якої функціональної кнопки завжди включає підсвічування, і лише наступне викликає функції кнопки.

Через деякий час автоматично відобразиться поточна температура у приміщенні. AURATON Cetus готовий до роботи. Щоб встановити потрібну температуру в нормальному режимі роботи:

1. натисніть кнопку . Сегмент, що відображає поточну температуру у приміщенні, почне блимати.
2. Повертаючи ручку вліво або вправо, з точністю до 0,2 °C, слід встановити потрібну температуру в приміщенні.
3. Підтвердіть вибір кнопкою 

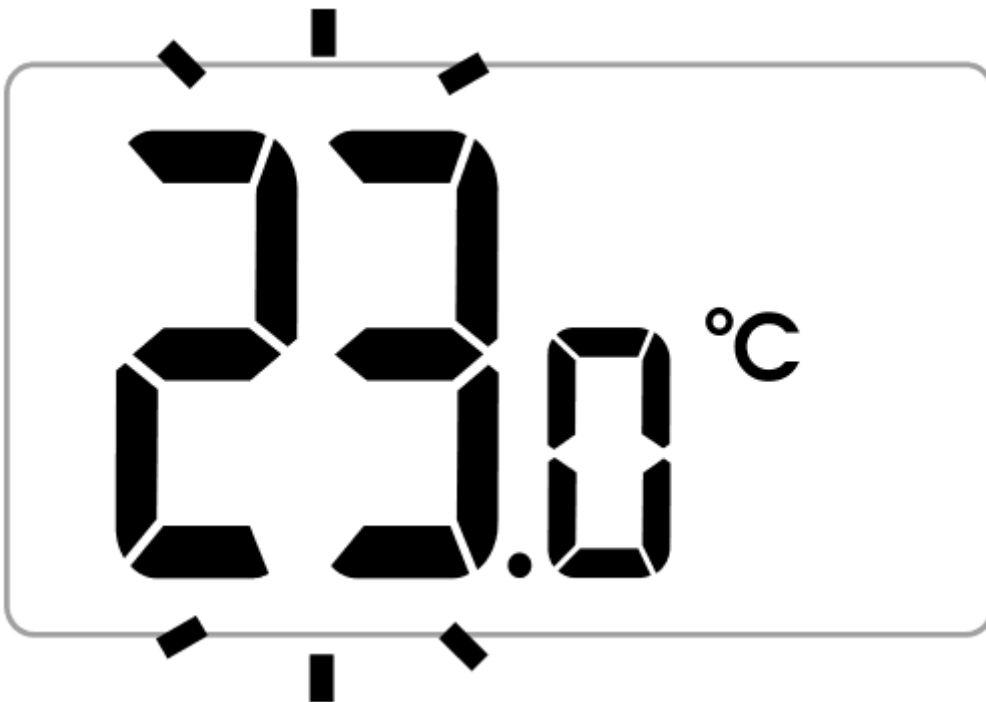



Встановлення режиму «тимчасового зниження температури».

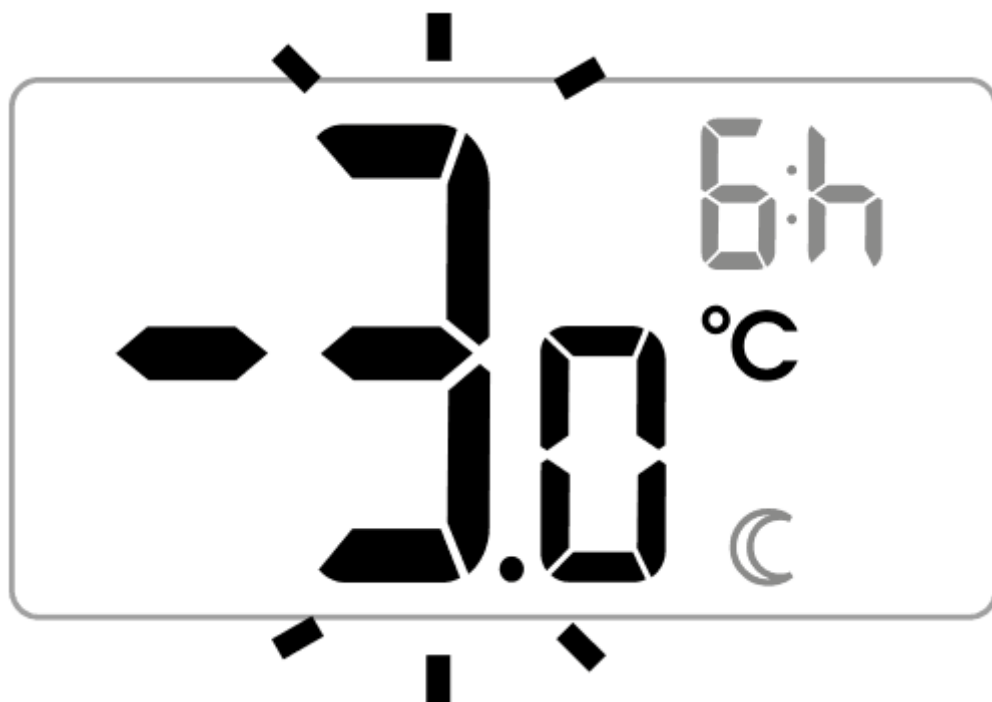

Якщо з різних причин ми хочемо знизити температуру в приміщенні в певний час доби, її можна тимчасово знизити максимум на 5 °С. Щоб зробити це:

1. Натисніть і утримуйте протягом 3 секунд кнопку . На дисплеї з'явиться місяць (☾), поле часу (напр. 6h), а сегмент, що забезпечує показ температури, перейде в режим редагування та почне блимати.



2. Повертаючи ручку вліво або вправо, встановлюємо зниження температури на величину від 1 °С до 5 °С. Вибір слід підтвердити кнопкою .



3. Поле часу на дисплеї переходить у режим редагування та починає блимати. Знову за допомогою ручки встановлюємо кількість годин, протягом яких має застосовуватися запрограмована нами знижена температура. Можна вибрати від 1 до 12 годин. Вибір слід підтвердити кнопкою **OK**.
4. Протягом обраної кількості годин AURATON Cetus перебуватиме в режимі «тимчасового зниження температури» і запускатиме його щодня в один і той же час.

УВАГА:

Після встановленого часу у годинах AURATON Cetus повернеться до базового налаштування температури. Замість місяця (☾) на екрані з'явиться сонце (☀)

УВАГА:

Тимчасовий режим зниження температури завжди запускається в момент підтвердження редагування функції. Це означає, що будь-яке тимчасове зниження температури має бути запрограмовано в той момент, коли ми хочемо, щоб така зміна відбулася.

Відключення режиму «тимчасового зниження температури»

AURATON Cetus буде реалізовувати запрограмований режим тимчасового зниження температури щодня в один і той же час, доки тимчасове зниження температури не буде вимкнено.

Щоб вимкнути його, знову натисніть і утримуйте протягом 3 секунд кнопку .

Налаштування «ручного» режиму



Якщо ви хочете тимчасово призупинити забезпечення нормальної або тимчасово зниженої температури, ви можете встановити «ручну» програму, що діє максимум впродовж 8 днів. Щоб зробити це:

1. Натисніть кнопку .

На дисплеї з'явиться символ руки () , а сегмент, що відповідає за відображення поточної температури, перейде в режим редагування та почне блимати.

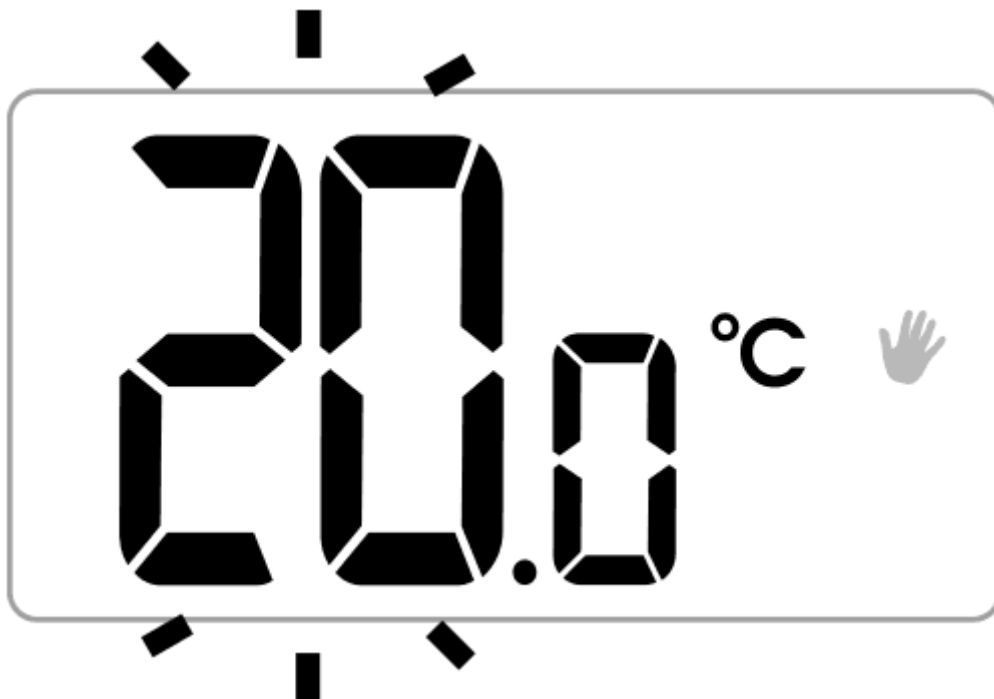

2. Повертаючи ручку вліво або вправо, встановлюємо потрібне значення температури. Вибір слід підтвердити кнопкою **OK**.



3. Поле часу на дисплеї переходить у режим редагування та починає блимати. Ви можете використовувати ручку, щоб вибрати кількість годин, протягом яких буде застосовуватися ручне налаштування температури. Дні автоматично додаються або віднімаються при перевищенні значення 24 годин. Можна вибрати максимум 7 днів і 24 години. Вибір слід підтвердити кнопкою **OK**.

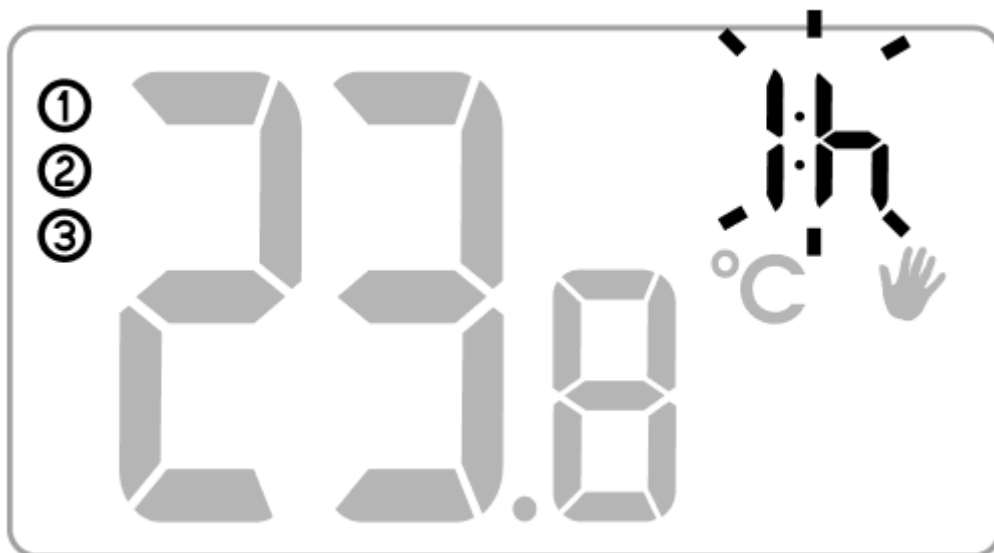

УВАГА:

Ручний режим автоматично не повторюється. Після закінчення запрограмованого часу AURATON Cetus повертається до виконання попередніх температурних програм: нормального режиму та тимчасового зниження температури, якщо останнє було заплановано раніше.

Дострокове відключення «ручного» режиму

AURATON Cetus продовжить реалізацію запрограмованого ручного режиму, доки не мине запрограмований час. Щоб раніше вимкнути «ручний» режим, ще раз натисніть кнопку .

Перевірка заданої температури

Утримуючи кнопку  протягом мінімум 2 секунд, можна перевірити поточну запрограмовану температуру регулятора. Правильне виконання цієї дії викликає відображення миготливого сегмента, що відповідає за відображення заданої температури пристрою. Ця функція активна в кожному з режимів роботи AURATON Cetus.



Функція FrostGuard

AURATON Cetus оснащений спеціальною функцією FrostGuard, яка захищає приміщення від можливого промерзання. Ця функція активується, коли **AURATON Cetus вимкнено..** При вимкненому AURATON Cetus, коли температура в приміщенні знизиться до 2 °С, на дисплеї з'являться символи (Fr) і , а реле ввімкнеться. При підвищенні температури до 2,2 °С, дисплей знову вимкнеться і реле роз'єднає контакти.

Зміна гістерезису

Гістерезис призначений для запобігання занадто частому вмиканню пристрою внаслідок невеликих коливань температури.

*Наприклад, для гістерезису **HI 2**, коли температура виставлена на 20 °С, пристрій вмикається при 19,8 °С, а вимикається при 20,2 °С. Для гістерезису **HI 4**, коли температура виставлена на 20 °С, пристрій вмикається при 19,6 °С, а вимикається при 20,4 °С.*

Щоб перейти в режим зміни гістерезису, утримуйте одночасно кнопки ,  та  впродовж 3 секунд.

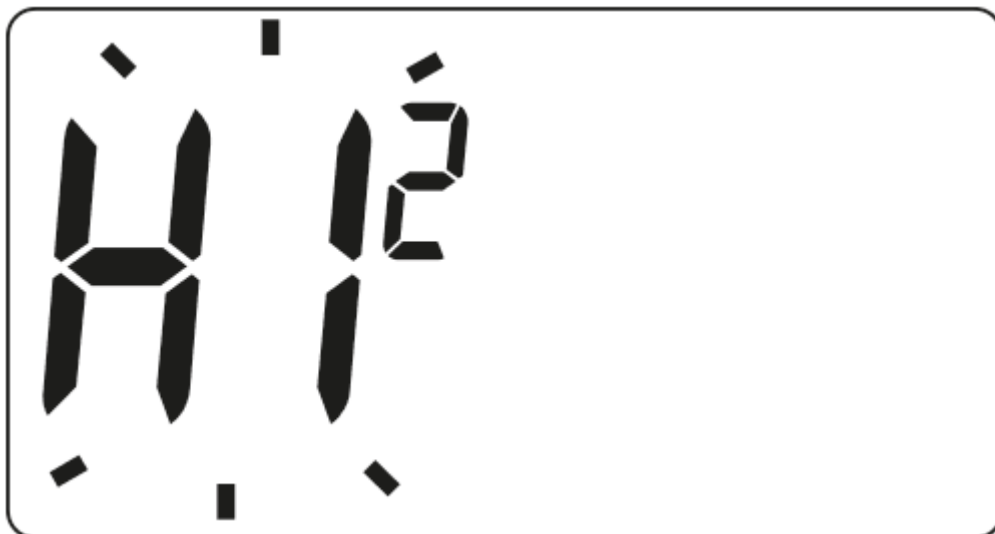

Індикатором режиму зміни гістерезису є миготливий напис HI. Поверніть ручку вліво або вправо, щоб встановити необхідний гістерезис.

HI 2 - $\pm 0,2$ °C (фабрична настройка),

HI 4 - $\pm 0,4$ °C,

HI P - режим роботи ШІМ (розділ «Режим роботи ШІМ»).

Підтвердьте свій вибір, натиснувши кнопку . Регулятор повернеться до нормального режиму роботи.

Режим роботи ШІМ

(широтно-імпульсна модуляція)

Змінюючи налаштування гістерезису (розділ «Налаштування конфігурації»), можна увімкнути режим роботи **ШІМ**. У цьому режимі AURATON Cetus циклічно вмикає нагрівальний прилад, щоб

мінімізувати коливання температури. AURATON Cetus перевіряє час підвищення температури та час зниження температури.

Знаючи ці значення, AURATON Cetus вмикає та вимикає нагрівальний прилад такими циклами, щоб підтримувати температуру якомога ближче до встановленого значення.

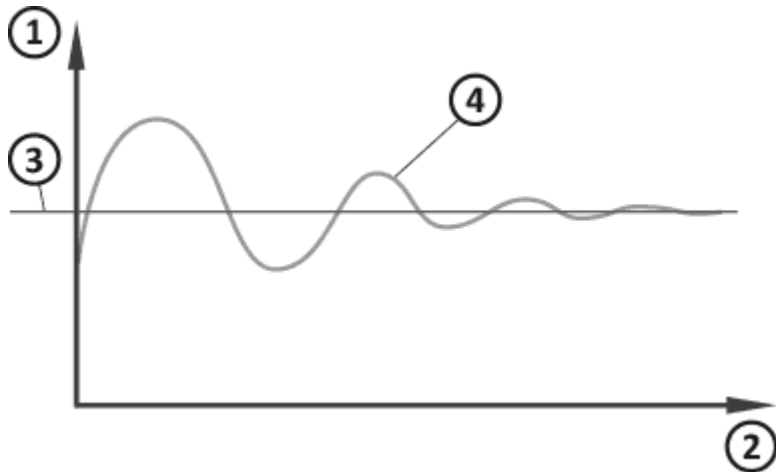

1. Температура
2. Час
3. Встановлена температура
4. Температура у приміщенні

УВАГА:

У режимі ШІМ AURATON Cetus може вмикати опалювальний прилад, незважаючи на те, що температура в кімнаті перевищує встановлену температуру. Це пов'язано з алгоритмом ШІМ, метою якого є підтримання заданої температури та передбачення поведінки теплової системи.

Додаткова інформація



- AURATON Cetus можна будь-коли увімкнути або вимкнути, затиснувши на короткий час кнопку .
- Перше натискання будь-якої функціональної кнопки завжди включає підсвічування, і лише наступне викликає функції кнопки. Під час використання ручки кожен рух активує підсвічування.
- Під час програмування будь-якої функції відсутність натискання будь-якої кнопки протягом 10 секунд рівносильно натисканню кнопки .
- Після вимкнення реле (функція підігріву) його можна знову включити не раніше ніж через 90 секунд.

Схема підключення AURATON Cetus

УВАГА:

AURATON Cetus може взаємодіяти з газовим або електричним нагрівальним приладом.

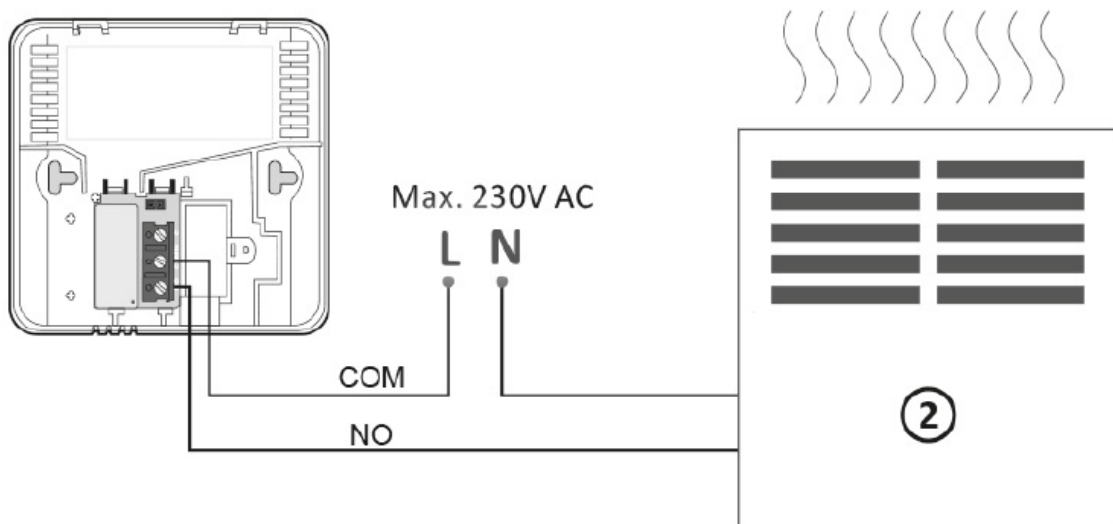
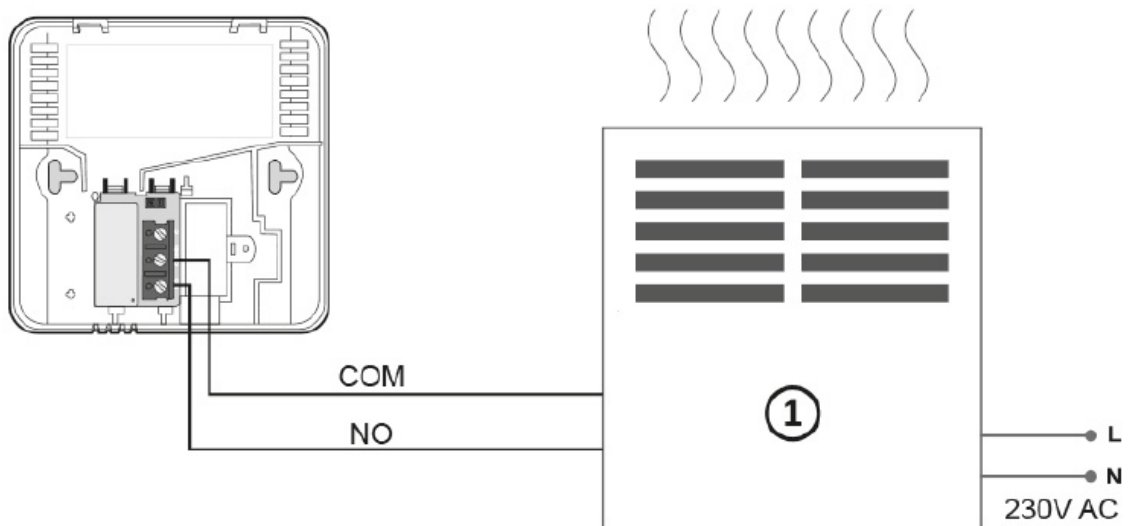

1. Пристрій опалення, наприклад, *газовий котел*
2. Електричний обігрівач (МАКС. 230 В змінного струму, 16 А)

Очищення та обслуговування

- Зовнішню частину пристрою слід протирати сухою ганчіркою. Не використовуйте

- розчинники (наприклад, бензол, розріджувач або спирт).
- Не торкайтеся пристрою мокрими руками. Це може призвести до ураження електричним струмом або серйозного пошкодження пристрою.
 - Не наражайте пристрій на надмірний вплив диму або пилу.
 - Не торкайтеся екрана гострим предметом.
 - Уникайте контакту пристрою з рідинами або вологою.

Технічні дані

| | |
|--|---|
| Джерело живлення: | 2 x AAA (2 x 1,5 В), лужні |
| Діапазон робочих температур: | 0 – 45°C |
| Індикатори стану роботи: | РК-дисплей |
| Кількість температурних рівнів: | 1 |
| Температура в режимі запобігання замерзанню: | 2°C |
| Діапазон вимірювання температури: | 0 – 35 °C |
| Діапазон керування температурою: | 5 – 35 °C |
| Точність встановлення температури: | 0,2°C |
| Гістерезис: | ±0,2 °C/±0,4 °C/ШИМ |
| Допустиме навантаження контактів реле: | Макс. 250 В змінного струму, макс. 16 А |
| Цикл роботи: | Добовий |
| Ступінь захисту: | IP20 |
| Розміри [мм]: | 90 x 90 x 36 |

Утилізація приладу

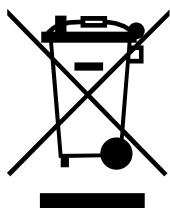

Пристрої маркуються символом перекресленого контейнера для відходів. Згідно з Директивою Європейського Союзу 2012/19/ЄС та Законом про відходи електричного та електронного обладнання, таке маркування вказує на те, що це обладнання після закінчення періоду його експлуатації заборонено викидати разом з іншими побутовими відходами.

Користувач зобов'язаний передати його до пункту збору використаного електричного та електронного обладнання.

Адреса та контакти виробника:

LARS, ul. Świerkowa 14

64-320 Niepruszewo

www.auraton.pl

Do pobrania

- [Інструкція з експлуатації](#)
- [Декларація про відповідність](#)